

JVC



ENGLISH

DEUTSCH

FRANÇAIS

NETHERLANDS

CD RECEIVER
CD-RECEIVER
RECEPTEUR CD
CD-RECEIVER

KD-SH77R/KD-SH55R

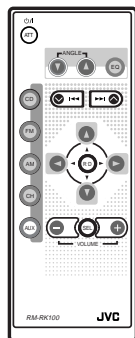
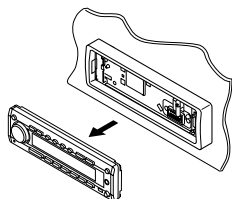

KD-SH77R

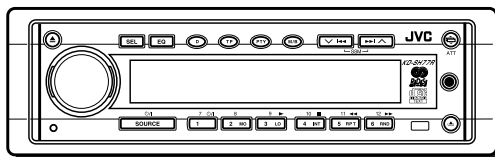

KD-SH55R

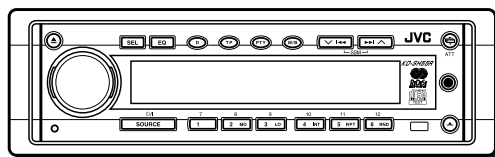

For installation and connections, refer to the separate manual.

Angaben zu Einbau und Verkabelung entnehmen Sie bitte der gesonderten Anleitung.

Pour l'installation et les raccordements, se référer au manuel séparé.

Zie de afzonderlijke handleiding voor details aangaande het installeren en verbinden van het toestel.

INSTRUCTIONS

BEDIENUNGSANLEITUNG
MANUEL D'INSTRUCTIONS
GEBRUIKSAANWIJZING

LVT0625-001A
[E/EX]

Position And Reproduction Of Labels

Bottom panel of the main unit

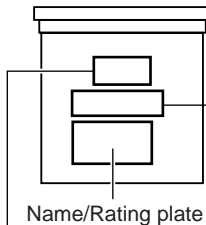

Name/Rating plate



Caution:

This product contains a laser component of higher laser class than Class 1.

CAUTION: Invisible laser radiation when open and interlock failed or defeated. AVOID DIRECT EXPOSURE TO BEAM. (e)	ADVARSEL: Usynlig laserstråling ved åbning, når sikkerhedsafbrydere er ude af funktion. Undgåudsætelse for stråling. (d)	VARNING: Osynlig laserstråling når denna del är öppnad och spärren är urkopplad. Betrakta ej strålen. (s)	VARO: Avattaessa ja suojalukitus ohitettaessa olet alttiina näkymättömälle lasersäteilylle. (f) Ala katso säiteeseen. (f)
--	---	--	--

IMPORTANT FOR LASER PRODUCTS

Precautions:

1. CLASS 1 LASER PRODUCT
2. **CAUTION:** Invisible laser radiation when open and interlock failed or defeated. Avoid direct exposure to beam.
3. **CAUTION:** Do not open the top cover. There are no user-serviceable parts inside. Leave all servicing to qualified service personnel.
4. **CAUTION:** This CD player uses invisible laser radiation and is equipped with safety switches to prevent radiation emission when unloading CDs. It is dangerous to defeat the safety switches.
5. **CAUTION:** Use of controls, adjustments or performance of procedures other than those specified herein may result in hazardous radiation exposure.

How to reset your unit

Press the reset button on the front panel using a ball-point pen or similar tool.

Note:

Your preset adjustments – such as preset channels or sound adjustments – will also be erased.

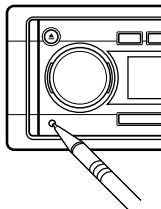

CAUTION:

NEVER insert your finger between the control panel and the unit, as it may get caught and hurt. (See page 28.)

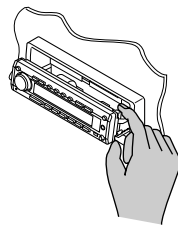

Note:

For security reasons, a numbered ID card is provided with this unit, and the same ID number is imprinted on the unit's chassis. Keep the card in a safe place, as it will help the authorities to identify your unit if stolen.

BEFORE USE

*For safety...

- Do not raise the volume level too much, as this will block outside sounds, making driving dangerous.
- Stop the car before performing any complicated operations.

*Temperature inside the car...

If you have parked the car for a long time in hot or cold weather, wait until the temperature in the car becomes normal before operating the unit.

Thank you for purchasing a JVC product. Please read all instructions carefully before operation, to ensure your complete understanding and to obtain the best possible performance from the unit.

CONTENTS

How to reset your unit	2	OTHER MAIN FUNCTIONS	23
LOCATION OF THE BUTTONS	4	Setting the clock	23
Control panel	4	Changing the general settings (PSM)	23
Remote controller	5	Assigning names to the sources	27
Preparing the remote controller	6	Changing the control panel angle	28
BASIC OPERATIONS	7	Detaching the control panel	29
RADIO BASIC OPERATIONS	8	EXTERNAL COMPONENT OPERATIONS ..	30
Listening to the radio	8	Playing external components	30
Storing stations in memory	9	CD CHANGER OPERATIONS	32
Tuning into a preset station	10	Playing CDs	32
RDS OPERATIONS	11	Selecting CD playback modes	33
What you can do with RDS EON	11	DAB TUNER OPERATIONS	34
Other convenient RDS functions and adjustments	14	Tuning into an ensemble and one of the services	34
CD OPERATIONS	17	Storing DAB services in memory	36
Playing a CD	17	Tuning into a preset DAB service	37
Playing a CD text	18	What you can do more with DAB	37
Locating a track or particular portion on a CD	18	ADDITIONAL INFORMATION	38
Selecting CD playback modes	19	MAINTENANCE	39
Prohibiting CD ejection	19	Handling CDs	39
SOUND ADJUSTMENTS	20	TROUBLESHOOTING	40
Adjusting the sound	20	SPECIFICATIONS	41
Selecting preset sound modes	21		
Storing your own sound adjustments	22		

About the demonstration mode (DEMO MODE)...

While shipped from the factory, "DEMO MODE" is set to "DEMO ON" in this unit.

The following demonstration, introducing the main features equipped for this unit, will appear on the display automatically if no sound comes in for 3 minutes. (See page 26.)

- **24bit DAC** : (24 bit digital-analog converter: Gives you a high quality sound after D/A conversion.)
- **HS TUNER** : (High-Sensitivity Tuner: Enables a fine reception of stations.)
- **EQUALIZER** : (Allows you to fine-adjust the sound to match your preference.)
- **SUB WOOFER** : (ONLY for KD-SH77R: Enables you to connect a subwoofer and to adjust its output level.)

CAUTION on Volume Setting

CDs produce very little noise compared with other sources. If the volume level is adjusted for the tuner, for example, the speakers may be damaged by the sudden increase in the output level. Therefore, lower the volume before playing a disc and adjust it as required during playback.



LOCATION OF THE BUTTONS

ENGLISH

Control panel

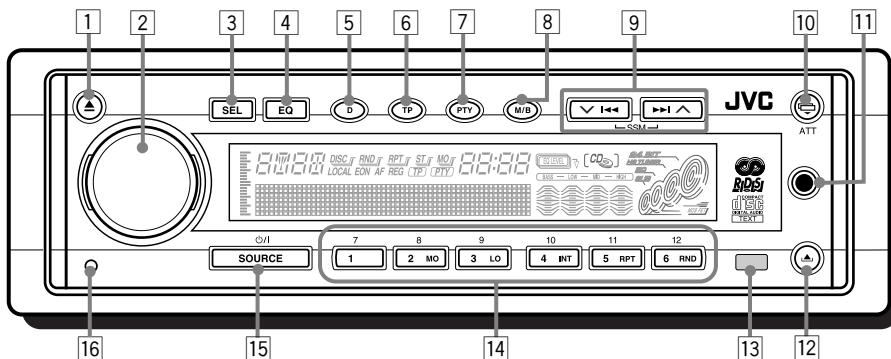

- | | |
|--|--|
| <ul style="list-style-type: none"> 1 ▲ (eject) button 2 Control dial 3 SEL (select) button 4 EQ (equalization) button 5 D (display) button 6 TP (traffic programme) button 7 PTY (programme type) button 8 M/B (mode/band) button 9 ►► / ▲ / ▼ / ◀◀ buttons <ul style="list-style-type: none"> • Also functions as SSM buttons when pressed together. 10 ⏻ ATT (angle / attenuator) button | <ul style="list-style-type: none"> 11 Auxiliary input jack 12 ⏻ (control panel release) button 13 Remote sensor 14 Number buttons <ul style="list-style-type: none"> • MO (monaural) button • LO (local) button • INT (intro scan) button • RPT (repeat) button • RND (random) button • Video component operation buttons (ONLY for KD-SH77R) 15 SOURCE ⏻/I (standby / on) button 16 Reset button |
|--|--|

How to use the number buttons:

If you press M/B (mode/band), the unit goes into functions mode and the number buttons work as different function buttons.

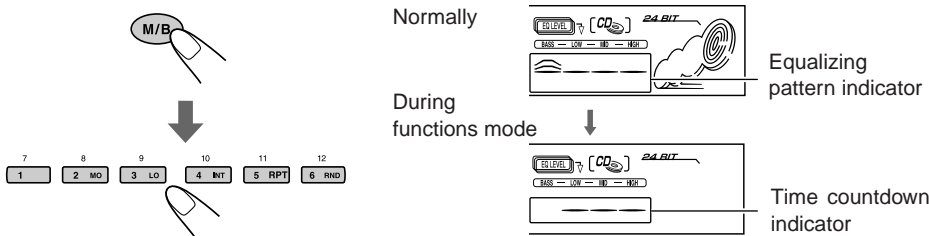

To use these buttons as number buttons again after pressing M/B (mode/band), wait for 5 seconds without pressing any number button until the functions mode is cleared.

- Pressing M/B (mode/band) again also clears the functions mode.



Remote controller

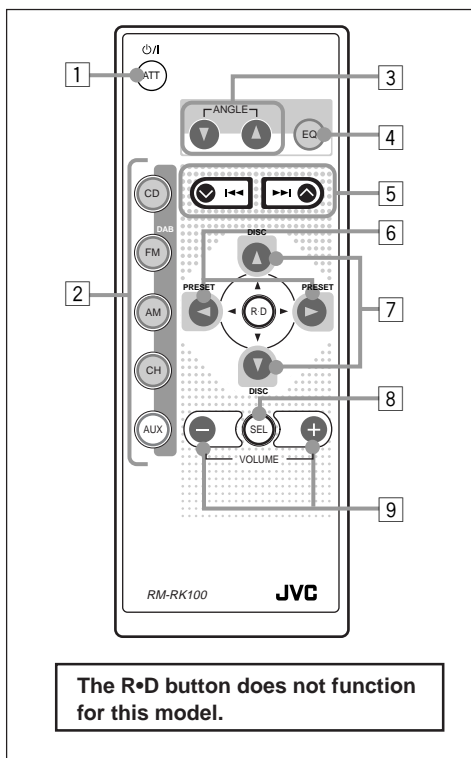

- 1 • Turns on the unit if pressed when the unit is turned off.
- Turns off the unit if pressed and held until “SEE YOU” appears on the display.
- Drops the volume level if pressed briefly, and “ATT” flashes on the display. Press again to resume the volume.
- 2 • CD : Selects CD player.
- FM : • Selects FM tuner if select briefly. Each time you press the button, FM band (FM1, FM2 and FM3) changes.
- Selects DAB tuner if pressed and held.* Each time you press and hold the button, DAB band (DAB 1, DAB 2 and DAB 3) changes.
- AM : Selects AM tuner.
- CH : Selects CD changer.*
- AUX : Selects the external components. Each time you press the button, “AUX INPUT” and “LINE INPUT”*** are alternately selected.

- 3 Changes the angle of the control panel in three positions.
- 4 Selects the sound modes. Each time you press the button, sound modes change.
- 5 • Searches stations while listening to the radio.
- Selects ensembles while listening to the DAB tuner if pressed briefly.
- Selects services while listening to the DAB tuner if pressed and held.
- Fast-forwards or reverses the track if pressed and held while listening to a CD.
- Skips to the beginning of the next track or goes back to the beginning of the current (or previous tracks) if pressed briefly while listening to a CD.
- 6 Changes the preset channel number while listening to the radio (or the DAB tuner). Each time you press the button, the preset channel number changes, and the selected station (or service) is tuned into.
- 7 Changes the disc number while listening to the CD changer. Each time you press the button, the disc number changes, and the selected disc starts playing.
- 8*** Selects the sound adjustment items. Each time you press the button, the items change.
- 9*** • Changes the volume.
- Adjusts the sound mode (after SEL is pressed).

* Without connecting the DAB tuner or CD changer, you cannot select it as the source to play.

** ONLY for KD-SH55R: To select the external component, you have to change the external component setting (see page 26).

*** These buttons do not function for the preferred setting mode adjustment.



Preparing the remote controller

Before using the remote controller:

- Aim the remote controller directly at the remote sensor on the main unit. Make sure there is no obstacle in between.

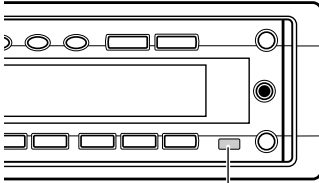

Remote sensor

- Do not expose the remote sensor to strong light (direct sunlight or artificial lighting).

Installing the battery

When the controllable range or effectiveness of the remote controller decreases, replace the battery.

1. Remove the battery holder.

- 1) Push out the battery holder in the direction indicated by the arrow using a ball-point pen or a similar tool.
- 2) Remove the battery holder.

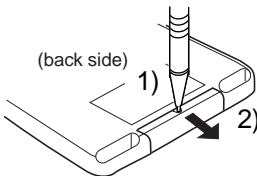

2. Place the battery.

Slide the battery into the holder with the + side facing upwards so that the battery is fixed in the holder.

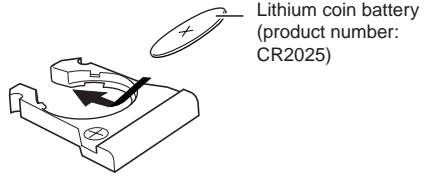

3. Return the battery holder.

Insert again the battery holder pushing it until you hear a clicking sound.

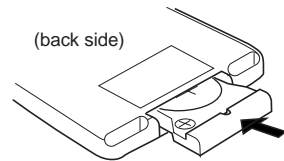

WARNING:

- Store the battery in a place where children cannot reach.
If a child accidentally swallows the battery, consult a doctor immediately.
- Do not recharge, short, disassemble or heat the battery or dispose it in a fire.
Doing any of these things may cause the battery to give off heat, crack or start a fire.
- Do not leave the battery with other metallic materials.
Doing this may cause the battery to give off heat, crack or start a fire.
- When throwing away or saving the battery, wrap it in tape and insulate; otherwise, the battery may start to give off heat, crack or start a fire.
- Do not poke the battery with tweezers or similar tools.
Doing this may cause the battery to give off heat, crack or start a fire.

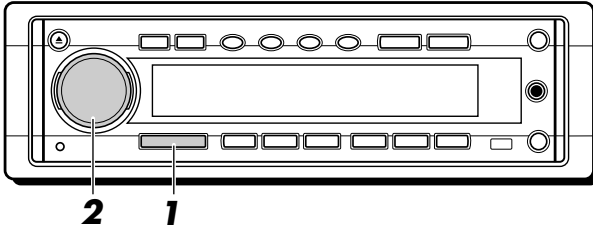

Note:

When you use this unit for the first time, set the built-in clock correctly, see page 23.

1 Turn on the power and select the source.

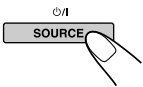

When you press the button for the first time, the power comes on. Then each time you press the button, the source changes as follows.

For KD-SH77R

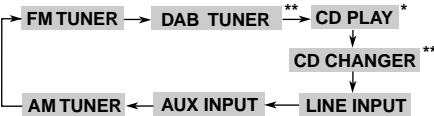

For KD-SH55R

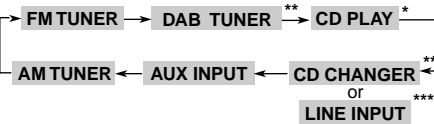

- * If a CD is not in the loading slot, you cannot select CD as the source to play.
- ** Without connecting the DAB Tuner or the CD changer; you cannot select it as the source to play.
- *** ONLY for KD-SH55R: To select the external component, you have to change the external component setting (see page 26).

- To operate the tuner (FM or AM), see pages 8 – 10.
- To operate the CD player, see pages 17 – 19.
- To operate external components (AUX INPUT and LINE INPUT), see pages 30 – 31.
- To operate the CD changer, see pages 32 – 33.
- To operate the DAB tuner, see pages 34 – 37.

2 Adjust the volume.

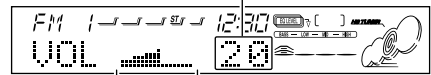
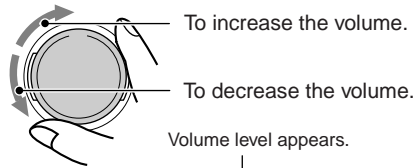

Volume level indicator

Note:

After adjusting the volume, you can push in the control dial to avoid unintended operations. To use it again, push the control dial again to make it come out.

3 Adjust the sound as you want. (See page 20.)

To drop the volume in a moment

Press and hold /ATT while listening to any source. “ATT” starts flashing on the display, and the volume level will drop in a moment. To resume the previous volume level, press and hold the button again.

- If you turn the control dial clockwise, you can also restore the sound.

To turn off the power

Press and hold SOURCE until “SEE YOU” appears on the display.

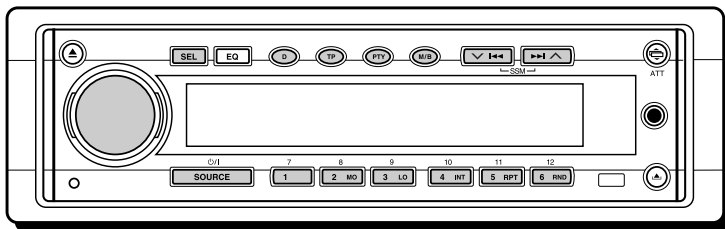

Listening to the radio

You can use either automatic searching or manual searching to tune into a particular station.

Searching a station automatically: Auto search

1 Select the FM or AM.

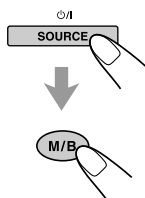

1 Press SOURCE repeatedly to select FM or AM as the source.

2 If necessary, to select the FM band number, press and hold M/B (mode/band) for more than 1 second repeatedly.

Each time you press and hold the button, the FM band changes as follows:

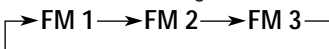

Selected band appears.

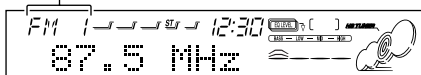

Note:

This receiver has three FM bands (FM1, FM2, FM3). You can use any one of them to listen to an FM broadcast.

2 Start searching a station.

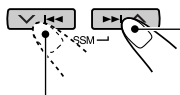

Press to search stations of higher frequencies.

Press to search stations of lower frequencies.

When a station is received, searching stops.

To stop searching before a station is received, press the same button you have pressed for searching.

To turn in FM stations only with strong signals

1 Press M/B (mode/band) to enter the functions mode while listening to an FM broadcast and then, the number buttons can work as different function buttons. (See page 4.)

2 Press LO (local) while still in the functions mode, so that the LOCAL indicator lights up on the display.

This function works only while searching FM stations, including SSM preset.

Each time you press the button, the LOCAL indicator lights up and goes off alternately.

Searching a station manually: Manual search

1 Select the FM or AM.

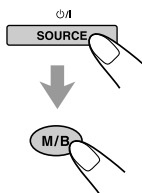

1 Press SOURCE repeatedly to select FM or AM as the source.

2 If necessary, to select the FM band number, press and hold M/B (mode/band) for more than 1 second repeatedly. Each time you press and hold the button, the FM band changes as follows:

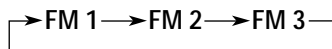

Note:

This receiver has three FM bands (FM1, FM2, FM3). You can use any one of them to listen to an FM broadcast.

2 Press and hold **▶▶** **▲** or **▼** **◀◀** until “M” (manual) starts flashing on the display.

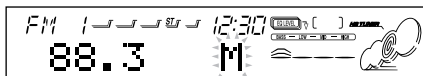
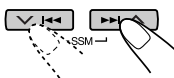

3 Tune into a station you want while “M” is flashing.

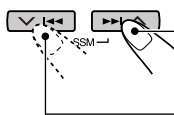

Press **▶▶** **▲** to tune into stations of higher frequencies.

Press **▼** **◀◀** to tune into stations of lower frequencies.

- If you release your finger from the button, the manual mode will automatically turn off after 5 seconds.
- If you hold down the button, the frequency keeps changing until you release the button.

When an FM stereo broadcast is hard to receive:

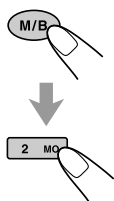

- 1 Press M/B (mode/band) to enter the functions mode while listening to an FM stereo broadcast.
- 2 Press MO (monaural), while still in the functions mode, so that the MO indicator lights up on the display.
 - Each time you press the button, the MO indicator lights up and goes off alternately.

Lights up when receiving an FM broadcast in stereo.

The MO indicator lights up.

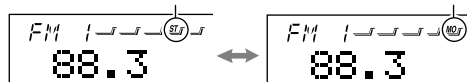

When the MO indicator is lit on the display, the sound you hear becomes monaural but the reception will be improved (the ST indicator goes off).

Storing stations in memory

You can use one of the following two methods to store broadcasting stations in memory.

- Automatic preset of FM stations: SSM (Strong-station Sequential Memory)
- Manual preset of both FM and AM stations

FM station automatic preset: SSM

You can preset 6 local FM stations in each FM band (FM1, FM2 and FM3).

1 Select the FM band (FM1 – 3) you want to store FM stations into.

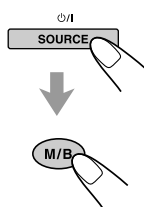

- 1 Press SOURCE **⏻**/I repeatedly to select FM.
- 2 If necessary, press and hold M/B (mode/band) for more than 1 second repeatedly. Each time you press and hold the button, the FM band changes as follows:



2 Press and hold both buttons for more than 2 seconds.

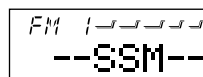
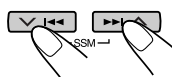

“SSM” appears, then disappears when automatic preset is over.

Local FM stations with the strongest signals are searched and stored automatically in the band number you have selected (FM1, FM2 or FM3). These stations are preset in the number buttons — No. 1 (lowest frequency) to No. 6 (highest frequency).

When automatic preset is over, the station stored in number button 1 will be automatically tuned in.



Manual preset

You can preset up to 6 stations in each band (FM1, FM2, FM3 and AM) manually.
 Ex.: Storing an FM station of 88.3 MHz into the preset number 1 of the FM1 band

1 Select the band (FM1–3, AM) you want to store stations into (in this example, FM1).

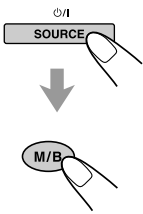

- 1 Press SOURCE repeatedly to select FM or AM as the source.
- 2 If necessary, to select the FM band number, press and hold M/B (mode/band) for more than 1 second repeatedly. Each time you press and hold the button, the FM band changes as follows:

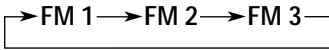

2 Tune into a station of 88.3 MHz.

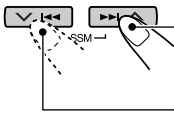

- Press to tune into stations of higher frequencies.
- Press to tune into stations of lower frequencies.

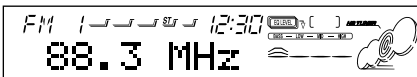

3 Press and hold the number button (in this example, 1) for more than 2 seconds.

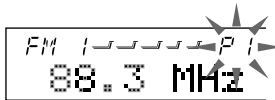
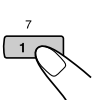

"P1" flashes for a while.

4 Repeat the above procedure to store other stations into other preset numbers.

Notes:

- A previously preset station is erased when a new station is stored in the same preset number.
- Preset stations are erased when the power supply to the memory circuit is interrupted (for example, during battery replacement). If this occurs, preset the stations again.

Tuning into a preset station

You can easily tune into a preset station. Remember that you must store stations first. If you have not stored them yet, see "Storing stations in memory" on page 9.

1 Select the FM or AM.

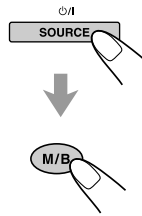

- 1 Press SOURCE repeatedly to select FM or AM as the source.
- 2 If necessary, to select the FM band number, press and hold M/B (mode/band) for more than 1 second repeatedly. Each time you press and hold the button, the FM band changes as follows:



2 Select the number (1 – 6) for the preset station you want.

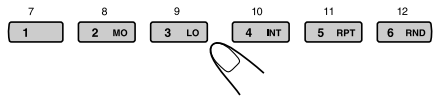

If the sound quality decreases and the stereo effect is lost while listening to an FM station

In some areas, adjacent stations may interfere with each other. If this interference occurs, this unit can automatically reduce this interference noise (the initial setting when shipped from the factory). However, in this case, the sound quality will be degraded and the stereo effect will be also lost.

If you do not want to degrade the sound quality and to lose the stereo effect, rather than to eliminate the interference noise, see "To change the FM tuner selectivity – IF FILTER" on page 26.



What you can do with RDS EON

RDS (Radio Data System) allows FM stations to send an additional signal along with their regular programme signals. For example, the stations send their station names, as well as information about what type of programme they broadcast, such as sports or music, etc.

Another advantage of RDS function is called "EON (Enhanced Other Networks)." The EON indicator lights up while receiving an FM station with the EON data. By using the EON data sent from a station, you can tune into a different station of a different network broadcasting your favorite programme or traffic announcement while listening to another programme or to another source such as CD.

By receiving the RDS data, this unit can do the following:

- Tracing the same programme automatically (Network-Tracking Reception)
- Standby Reception of TA (Traffic Announcement) or your favorite programme
- PTY (Programme Type) search
- Programme search
- And some other functions

Tracing the same programme automatically (Network-Tracking Reception)

When driving in an area where FM reception is not good, the tuner built in this unit automatically tunes into another RDS station, broadcasting the same programme with stronger signals. So, you can continue to listen to the same programme in its finest reception, no matter where you drive. (See the illustration on the next page.)

Two types of the RDS data are used to make Network-Tracking Reception work correctly — PI (Programme Identification) and AF (Alternative Frequency).

Without receiving these data correctly from the RDS station you are listening to, Network-Tracking Reception will not operate.

To use **Network-Tracking Reception**, press and hold TP (traffic programme) for more than 1 second. Each time you press and hold the button, Network-Tracking Reception modes change as follows:

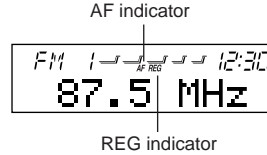
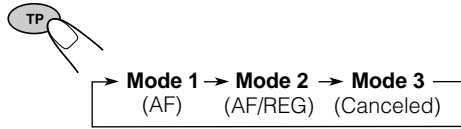

○: lights ✕: goes off

	AF indicator	REG indicator
Mode 1	○	✕
Mode 2	○	○
Mode 3	✕	✕

Mode 1

Network-Tracking Reception is activated with Regionalization set to "off."

Switches to another station within the same network when the receiving signals from the current station become weak.

- *In this mode, the programme may differ from the one currently received.*

Mode 2

Network-Tracking Reception is activated with Regionalization set to "on."

Switches to another station, within the same network, broadcasting the same programme when the receiving signals from the current station become weak.

Mode 3

Network-Tracking Reception is deactivated.

Note:

If a DAB tuner is connected and Alternative Reception (for DAB services) is activated, Network-Tracking Reception is also activated automatically. On the other hand, Networking-Tracking Reception cannot be deactivated without deactivating Alternative Reception. (See page 37.)



The same programme can be received on different frequencies.

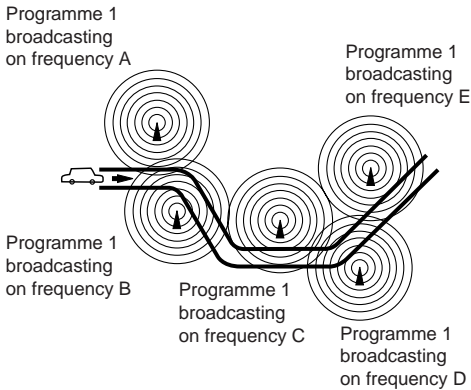

Using Standby Reception

Standby Reception allows the unit to switch temporarily to your favorite programme (PTY: Programme Type) and Traffic Announcement (TA) from the current source (another FM station, CD or other connected components).

- *Standby Reception will not work if you are listening to an AM station.*

TA Standby Reception

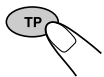

When you press TP while listening to an FM station, the TP indicator is lit during reception of a TP (Traffic Programme) station and the TA standby mode is engaged.

- *When the station being received is not a TP station, the TP indicator flashes. Press ►►|▲ or ▼|◄◄ to engage the TA standby mode. "SEARCH" appears on the display, and TP station search starts. When a TP station is tuned into, the TP indicator is lit.*
- If you are listening to a CD or other connected components and wish to listen to a TP station, press TP to enter the TA standby mode. (The TP indicator lights up.)

If a traffic programme starts broadcasting while the TA standby mode is active, "TRAFFIC" appears and the playback source changes to the FM band. The volume increases to the preset TA volume level (see page 15) and the traffic programme can be heard.

To deactivate the TA standby mode, press TP again.

PTY Standby Reception



When you press PTY while listening to an FM station, the PTY indicator is lit during reception of a PTY station and the PTY standby mode is engaged. The selected PTY name stored on page 13 flashes for 5 seconds.

- *When the station being received is not a PTY station, the PTY indicator flashes. Press ►►|▲ or ▼|◄◄ to engage the PTY standby mode. "SEARCH" appears on the display, and PTY station search starts. When a PTY station is tuned into, the PTY indicator is lit.*
- If you are listening to a CD or other connected components and wish to listen to a selected PTY broadcast, press PTY to enter the PTY standby mode. (The PTY indicator lights up.)

If the selected PTY programme starts broadcasting while the PTY standby mode is active, the selected PTY name appears and the playback source changes to the FM band. The selected PTY programme can then be heard.

To deactivate the PTY standby mode, press PTY again.



Selecting your favorite programme for PTY Standby Reception

You can select your favorite programme for PTY Standby Reception to store in memory. When shipped from the factory, "NEWS" is stored as the programme type for PTY Standby Reception.

- 1 Press and hold SEL (select) for more than 2 seconds so that one of the PSM items appears on the display. (PSM: see page 24.)**



- 2 Select "PTY STBY" (standby) if not shown on the display.**

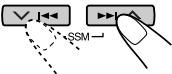

- 3 Select one of twenty-nine PTY codes. (See page 16.)**

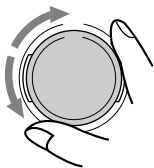

Selected code name appears on the display and is stored into memory.

- 4 Press SEL (select) to finish the setting.**



Searching your favorite programme

You can search one of your 6 favorite programme types stored in memory. When shipped from the factory, the following 6 programme types have been stored in the number buttons (1 to 6).

To store your favorite programme types, see below.

To search your favorite programme type, see page 14.

1	2	3
POP M	ROCK M	EASY M
4	5	6
CLASSICS	AFFAIRS	VARIED

To store your favorite programme types

- 1 Press and hold SEL (select) for more than 2 seconds so that one of the PSM items appears on the display. (PSM: see page 24.)**



- 2 Select "PTY SEARCH" if not shown on the display.**

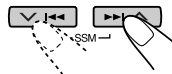

- 3 Select one of twenty-nine PTY codes. (See page 16.)**

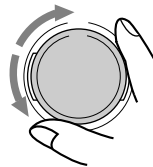

Selected code name appears on the display.

- If the code already stored in memory is selected, it will flash on the display.



4 Press and hold the number button for more than 2 seconds to store the PTY code selected into the preset number you want.

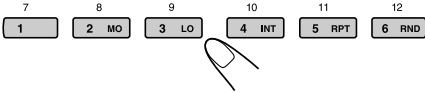

"MEMORY" and the selected code name will flash alternately and then only the selected code name will continue flashing on the display.

5 Press SEL (select) to finish the setting.



To search your favorite programme type

1 Press and hold PTY (programme type) for more than 1 second while listening to an FM station.

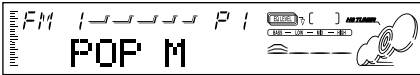
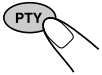

The last selected PTY code appears.

2 Select one of the PTY codes stored in the preset number buttons (1 to 6).

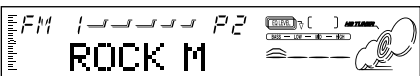
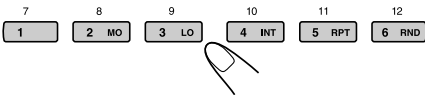

Ex.: When "ROCK M" is stored in preset number button 2

PTY search for your favorite programme starts after 5 seconds.

- If there is a station broadcasting a programme of the same PTY code as you selected, that station is tuned into.
- If there is no station broadcasting a programme of the same PTY code as you selected, the station will not change.

Note:

In some areas, the PTY search will not work correctly.

Other convenient RDS functions and adjustments

Automatic selection of the station when using the number buttons

Usually when you press the number button, the preset station is tuned into. However, when the preset station is an RDS station, something different will happen. If the signals from that preset station are not sufficient for good reception, this unit, using the AF data, tunes into another frequency broadcasting the same programme as the original preset station is broadcasting. (Programme search)

- The unit takes some time to tune into another station using programme search.

To activate programme search, follow the procedure below.

- See also "Changing the general settings (PSM)" on page 23.

- 1 Press and hold SEL (select) for more than 2 seconds so that one of the PSM items appears on the display.
- 2 Press **▶▶** **▲** or **▼** **◀◀** to select "P-SEARCH."
- 3 Turn the control dial clockwise to select "SEARCH ON."
Now programme search is activated.
- 4 Press SEL (select) to finish the setting.

To cancel programme search, repeat the same procedure and select "SEARCH OFF" in step 3 by turning the control dial counterclockwise.



Changing the display mode while listening to an FM station

You can change the initial indication on the display to station name (PS NAME) or station frequency (FREQUENCY) while listening to an FM RDS station.

- See also “Changing the general settings (PSM)” on page 23.
- 1 Press and hold SEL (select) for more than 2 seconds so that one of the PSM items appears on the display.
 - 2 Press ►►|▲ or ▼|◄◄ to select “TUNER DISP” (tuner display).
 - 3 Turn the control dial to set to the desired indication (“FREQUENCY” or “PS NAME”).
 - 4 Press SEL (select) to finish the setting.

Note:

By pressing D (display), you can change the display while listening to an FM RDS station only.

Each time you press the button, the following information appears on the display:

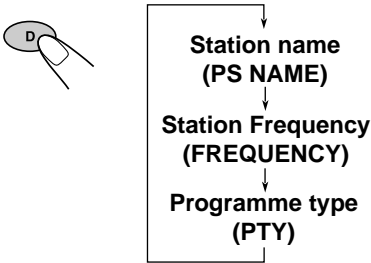

- Then, the display goes back to the original indication in several seconds.

Setting the TA volume level

You can preset the volume level for TA Standby Reception. When a traffic programme is received, the volume level automatically changes to the preset level.

- See also “Changing the general settings (PSM)” on page 23.
- 1 Press and hold SEL (select) for more than 2 seconds so that one of the PSM items appears on the display.
 - 2 Press ►►|▲ or ▼|◄◄ to select “TA VOL.”
 - 3 Turn the control dial to set to the desired volume. You can set it from “TA VOL 00” to “TA VOL 50.”
 - 4 Press SEL (select) to finish the setting.

Automatic clock adjustment

When shipped from the factory, the clock built in this unit is set to be readjusted automatically using the CT (Clock Time) data in the RDS signal.

If you do not want to use automatic clock adjustment, follow the procedure below.

- See also “Changing the general settings (PSM)” on page 23.
- 1 Press and hold SEL (select) for more than 2 seconds so that one of the PSM items appears on the display.
 - 2 Press ►►|▲ or ▼|◄◄ to select “AUTO ADJ.”
 - 3 Turn the control dial counterclockwise to select “ADJUST OFF.”
Now automatic clock adjustment is canceled.
 - 4 Press SEL (select) to finish the setting.

To reactivate clock adjustment, repeat the same procedure and select “ADJUST ON” in step 3 by turning the control dial clockwise.

Note:

You must stay tuned to the same station for more than 2 minutes after setting “AUTO ADJ” to “ADJUST ON.” Otherwise, the clock time will not be adjusted. (This is because the unit takes up to 2 minutes to capture the CT data in the RDS signal.)



PTY codes

NEWS:	News	SOCIAL:	Programmes on social activities
AFFAIRS:	Topical programmes expanding on current news or affairs	RELIGION:	Programmes dealing with any aspect of belief or faith, or the nature of existence or ethics
INFO:	Programmes which impart advice on a wide variety of topics	PHONE IN:	Programmes where people can express their views either by phone or in a public forum
SPORT:	Sport events	TRAVEL:	Programmes about travel destinations, package tours, and travel ideas and opportunities
EDUCATE:	Educational programmes	LEISURE:	Programmes concerned with recreational activities such as gardening, cooking, fishing, etc.
DRAMA:	Radio plays	JAZZ:	Jazz music
CULTURE:	Programmes on national or regional culture	COUNTRY:	Country music
SCIENCE:	Programmes on natural science and technology	NATION M:	Current popular music from another nation or region, in that country's language
VARIED:	Other programmes like comedies or ceremonies	OLDIES:	Classic pop music
POP M:	Pop music	FOLK M:	Folk music
ROCK M:	Rock music	DOCUMENT:	Programmes dealing with factual matters, presented in an investigative style
EASY M:	Easy-listening music		
LIGHT M:	Light music		
CLASSICS:	Classical music		
OTHER M:	Other music		
WEATHER:	Weather information		
FINANCE:	Reports on commerce, trading, the Stock Market, etc.		
CHILDREN:	Entertainment programmes for children		

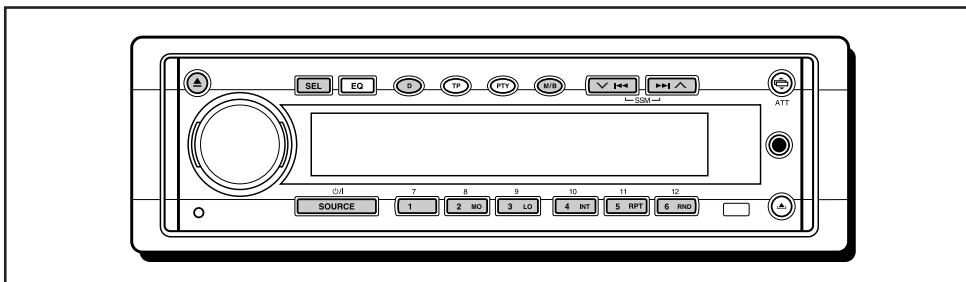

Playing a CD

1 Open the loading slot.



The control panel moves down, and the loading slot appears.

Note:

When an external component is connected to the Auxiliary input jack, Be careful of handling a CD.

2 Insert a disc into the loading slot.

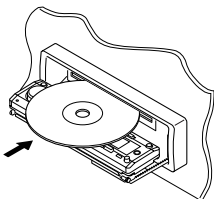

The unit draws a CD, the control panel goes back to the previous position (see page 28), and CD play starts automatically.

The display changes to show the following:

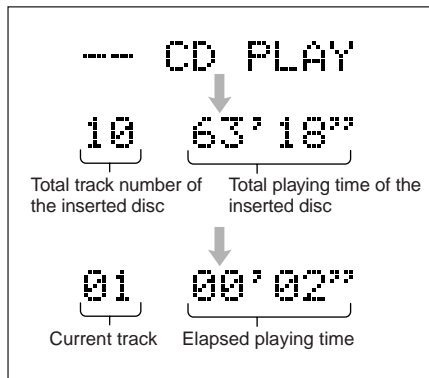

Notes:

- When a CD is in the loading slot, selecting "CD" as the source by pressing SOURCE starts CD play.
- When a CD is inserted upside down, the CD automatically ejects.
- When you play a CD Text, the disc title and performer appear on the display. Then the current track title appears on the display, followed by the track number and elapsed playing time. See also "Playing a CD Text" (page 18) and "To select the scroll mode – SCROLL" (page 25).
If a CD Text includes much text information, some may not appear on the display.
- If you change the source, CD play also stops (without ejecting the CD).

To stop play and eject the CD

Press ▲.

CD play stops, the control panel moves down, then the CD automatically ejects from the loading slot.

To return the control panel to the previous position, press ▲ again.

- If you keep the loading slot for one minute (or 30 seconds when you have ejected a disc with the ignition key is turned to "OFF") a beep sounds and the control panel returns to the previous position.

Pay attention to prevent CD and your finger from being caught in between the control panel and the unit.

Note:

If the ejected disc is not removed for about 15 seconds, the disc is automatically inserted again into the loading slot to protect it from dust. (CD play will not start this time.)



Playing a CD Text

In a CD Text, some information about the disc (its disc title, performer and track title) is recorded. You can show these disc information on the display.

1 Select text display mode while playing a CD Text.



Each time you press the button, the display changes as follows:



Notes:

- The display shows up to 10 characters at one time and scrolls if there are more than 10 characters. See also "To select the scroll mode – SCROLL" on page 25.
- When you press D (display) while playing a conventional CD, "NO NAME" appears for the disc title/performer and the track title.

Locating a track or particular portion on a CD

To fast-forward or reverse the track

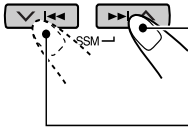

Press and hold **▶▶|▲**, while playing a CD, to fast-forward the track.

Press and hold **▼|◀◀**, while playing a CD, to reverse the track.

To go to the next track or the previous tracks

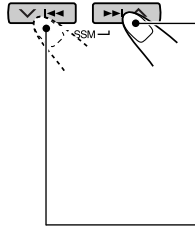

Press **▶▶|▲** briefly, while playing a CD, to go ahead to the beginning of the next track. Each time you press the button consecutively, the beginning of the next track is located and played back.

Press **▼|◀◀** briefly, while playing a CD, to go back to the beginning of the current track. Each time you press the button consecutively, the beginning of the previous tracks is located and played back.

To go to a particular track directly

Press the number button corresponding to the track number to start its playback.

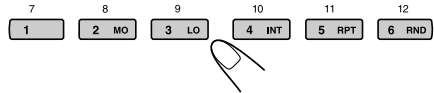

- To select a track number from 1 – 6: Press 1 (7) – 6 (12) briefly.
- To select a track number from 7 – 12: Press and hold 1 (7) – 6 (12) for more than 1 second.

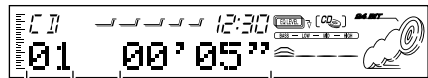

Track number Elapsed playing time



Selecting CD playback modes

To play back tracks at random (Random Play)

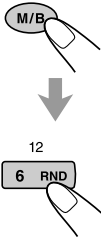

- 1 Press M/B (mode/band) to enter the functions mode while playing a CD. This unit enters the functions mode.
- 2 Press RND (random), while still in the functions mode, so that the RND indicator lights up on the display. Then, each time you press the button, CD random play mode turns on and off alternately.



When the random mode is turned on, the RND indicator lights up on the display and a track randomly selected starts playing.

To play back tracks repeatedly (Repeat Play)

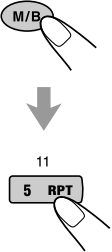

- 1 Press M/B (mode/band) to enter the functions mode while playing a CD. This unit enters the functions mode.
- 2 Press RPT (repeat), while still in the functions mode, so that the RPT indicator lights up on the display. Then, each time you press the button, CD repeat play mode turns on and off alternately.



To play back tracks repeatedly (Intro scan)

You can playback the first 15 seconds of each track sequentially.

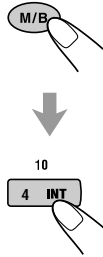

- 1 Press M/B (mode/band) to enter the functions mode while playing a CD. This unit enters the functions mode.
- 2 Press INT (intro scan), while still in the functions mode, so that the "INTRO" appears on the display. Then, each time you press the button, CD intro scan play mode turns on and off alternately.



Track number of the currently playing track

Prohibiting CD ejection

You can prohibit CD ejection and can lock a CD in the loading slot.

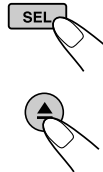

While pressing SEL (select), press and hold for more than 2 seconds. "NO EJECT" flashes on the display for about 5 seconds, and the CD is locked and cannot be ejected.



Note:

If you press while CD ejection is prohibited, the control panel moves down, but the CD cannot be ejected.

To return the display panel, to the previous position, press .

To cancel the prohibition and unlock the CD, press and hold for more than 2 seconds again, while pressing SEL.

"EJECT OK" flashes on the display for about 5 seconds, and the CD is unlocked.



SOUND ADJUSTMENTS

Adjusting the sound

You can adjust the sound characteristics to your preference.

1 Select the item you want to adjust.



Each time you press the button, the adjustable items change as follows:

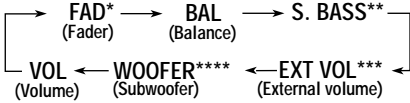

2 Adjust the level.

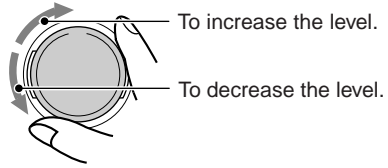

Note:

Normally, the control dial works as the volume control. So you do not have to select "VOL" to adjust the volume level.

Indication	To do:	Range
FAD*	Adjust the front and rear speaker balance.	R06 (Rear only) F06 (Front only)
BAL	Adjust the left and right speaker balance.	L06 (Left only) R06 (Right only)
S. BASS**	Adjust the bass.	00 (min.) 08 (max.)
EXT VOL***	Adjust the output level through the EXT OUT plugs.	00 (min.) 12 (max.)
WOOFER****	Adjust the subwoofer output level.	00 (min.) 12 (max.)
VOL	Adjust the volume.	00 (min.) 50 (max.)

* If you are using a two-speaker system, set the fader level to "00."

** The richness and fullness of the bass sound is clearly maintained regardless of how low you set the volume – Super Bass.
You can also adjust the level of Super Bass.

*** ONLY for KD-SH55R: This takes effect only when the amplifier(s) or other component(s) are connected to the EXT OUT plugs.

**** ONLY for KD-SH77R: This takes effect only when a subwoofer is connected.



Selecting preset sound modes

You can select a preset sound mode suitable to the music genre.

1 Press EQ.



The last selected sound mode is recalled, and it is applied to the current source.

The EQ indicator lights up.

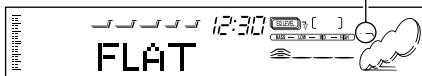

Ex.: When you have selected "FLAT" previously

2 Select the sound mode you want.

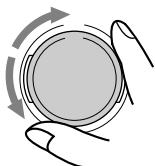

As you turn the control dial, the sound modes change as follows:

FLAT ⇄ Hard Rock ⇄ R & B* ⇄ POP ⇄
JAZZ ⇄ DanceMusic ⇄ Country ⇄ Reggae ⇄
Classic ⇄ USER 1 ⇄ USER 2 ⇄ USER 3 ⇄
(back to the beginning)

* Rhythm and Blues

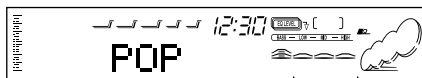

EQ level changes as you select the sound mode.

Ex.: When you select "POP"

To cancel the sound mode, select "FLAT" in step 2.

Notes:

- You can adjust each sound mode to your preference, and store it in memory.

If you want to adjust and store your original sound mode, see "Storing your own sound adjustments" on page 22.

- To adjust the bass reinforcement level temporarily, see page 20.

To store a sound mode separately for each playback source (EQ Link)

Once you select a sound mode, it is stored in memory. It will be recalled every time you select the same source.

A sound mode can be stored for each of the following sources — FM1, FM2, FM3, AM, CD and external components.

- See also "Changing the general settings (PSM)" on page 23.

- Press and hold SEL (select) for more than 2 seconds so that one of the PSM items appears on the display.
- Press ►►| ^ or ▼ |◄◄ to select "EQ LINK" (Equalization Link).
- Turn the control dial clockwise to select "LINK ON."
- Press SEL (select) to finish the setting.

To cancel EQ Link, repeat the same procedure and select "LINK OFF" by turning the control dial counterclockwise in step 3.

- When "EQ LINK" is set to "LINK ON"**

The selected sound mode can be stored in memory for the current source.

Each time you change the same source, the same sound mode is also recalled, and shown after the source name.

- When "EQ LINK" is set to "LINK OFF"**

The selected sound mode effect applies to all the sources selected.



Storing your own sound adjustments

You can adjust the sound modes to your preference and store your own adjustments in memory. (USER 1, USER 2 and USER 3)

- There is a time limit in doing the following procedure. If the setting is canceled before you finish, start from step 1 again.

1 Press EQ.

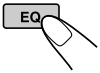

The last selected sound mode is recalled, and it is applied to the current source.

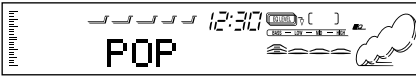

Ex.: When you have selected "POP" previously

2 Press SEL (select) to select sound elements to adjust.



Each time you press the button, the sound elements to adjust change as follows:

LOW FREQ.* → LOW WIDTH → LOW LEVEL →
 MID FREQ.* → MID WIDTH → MID LEVEL →
 HIGH FREQ.* → HIGH LEVEL →
 (back to the beginning)

FREQ. (LOW, MID, HIGH):

Select the center frequency to adjust.

WIDTH (LOW, MID):

Select the band width level (Q).

LEVEL (LOW, MID, HIGH):

Adjust the enhancement level.

* By pressing ►►► ▲ or ▼ ◄◄◄, you can directly move as follows:

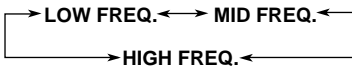

3 Adjust the selected sound element.

- Refer to the table below for adjusting the selected sound element.

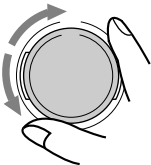

4 Repeat step 2 and 3 to adjust the other sound elements.

5 Select one of the user sound modes (USER1, USER2, USER3).



Ex.: When you select "USER 2"

6 Press EQ to store the adjustments.



To reset to the factory settings

Repeat the same procedure and reassign the preset values listed in the table on page 38.

Indication	Preset values		
	LOW	MID	HIGH
FREQ.	50 Hz 80 Hz 120 Hz	700 Hz 1 kHz 2 kHz	8 kHz 12 kHz
WIDTH	1 (min.) 4 (max.)	1 (min.) 2 (max.)	_____
LEVEL	-06 (min.) +06 (max.)	-06 (min.) +06 (max.)	-06 (min.) +06 (max.)

Setting the clock

- 1 Press and hold SEL (select) for more than 2 seconds so that one of the PSM items appears on the display. (See page 24.)



- 2 Set the hour.

- 1 Select "CLOCK HOUR" if not shown on the display.
- 2 Adjust the hour.

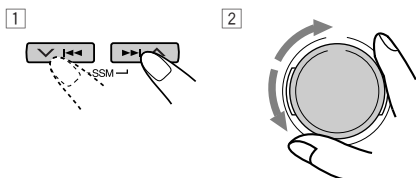

- 3 Set the minute.

- 1 Select "CLOCK MIN."
- 2 Adjust the minute.

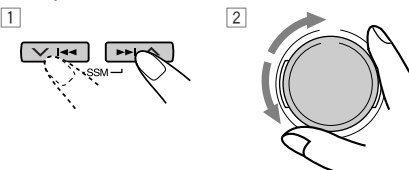

- 4 Select the clock system.

- 1 Select "24H/12H."
- 2 Select either "12HOUR" or "24HOUR."

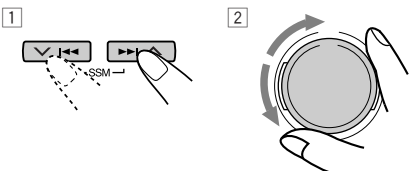

- 5 Press SEL (select) to finish the setting.



To check the current clock time while the unit is turned off, press D (display).

The power turns on, the clock time is shown for 5 seconds, then the power turns off.

Changing the general settings (PSM)

You can change the items listed on the next page by using the PSM (Preferred Setting Mode) control.

Basic Procedure

- 1 Press and hold SEL (select) for more than 2 seconds so that one of the PSM items appears on the display. (See page 24.)



- 2 Select a PSM item you want to adjust. (See page 24.)



- 3 Adjust the PSM item selected.

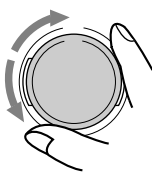

- 4 Repeat steps 2 and 3 to adjust the other PSM items if necessary.

- 5 Press SEL (select) to finish the setting.

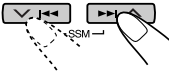
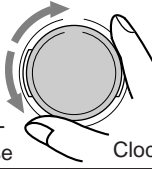

Preferred Setting Mode (PSM) items

<div style="display: flex; justify-content: space-around;"> <div style="text-align: center;"> 1  Hold. </div> <div style="text-align: center;"> 2  Select. </div> <div style="text-align: center;"> 3 Set.  Counter-clockwise Clockwise </div> </div>		Factory-preset settings	See page	
CLOCK HOUR	Hour adjustment	Back Advance		
CLOCK MIN	Minute adjustment	Back Advance	0:00	23
EQ LINK	Sound control memory linkage	LINK OFF LINK ON	LINK OFF	21
24H/12H	24/12-hour time display	12HOUR 24HOUR	24HOUR	23
AUTO ADJ	Automatic clock setting	ADJUST OFF ADJUST ON	ADJUST ON	15
CLOCK DISP	Clock display	CLOCK OFF CLOCK ON	CLOCK ON	25
TUNER DISP	Tuner display	FREQUENCY PS NAME	PS NAME	15
PTY STBY	PTY standby	29 program types (See pages 13 and 16.)		13
PTY SEARCH	PTY search			
TA VOL	Traffic announcement volume	TA VOL 00 – TA VOL 50	TA VOL 20	15
P-SEARCH	Programme search	SEARCH OFF SEARCH ON	SEARCH OFF	14
DAB AF*	Alternate frequency search	AF OFF AF ON	AF ON	37
LEVEL/EQ	Equalizer/Level indicator	EQ ONLY ↔ LEVEL+EQ LEVEL ONLY ↗↘	EQ ONLY	25
DIMMER	Dimmer mode	AUTO ↔ OFF ↕ ON ↕	AUTO	25
TELEPHONE	Telephone muting	MUTING OFF ↔ MUTING1 ↕ MUTING2 ↕	MUTING OFF	25
BEEP SW	Key-touch tone	BEEP OFF BEEP ON	BEEP ON	25
P.AMP SW**	Power amplifier switch	P.AMP OFF P.AMP ON	P.AMP ON	25
CONTRAST	Display contrast	CONTRAST 1 – CONTRAST 10	CONTRAST 5	25
SCROLL	Scroll mode	ONCE ↔ AUTO ↕ OFF ↕	ONCE	25
CUTOFF F**	Subwoofer cutoff Frequency	FREQ MID ↔ FREQ HIGH ↕ FREQ LOW ↕	FREQ MID	25
LINE ADJ**	Line input level adjustment	L.ADJ 00 – L.ADJ 05	L.ADJ 00	26
EXT INPUT***	External input selection	CD CHANGER LINE INPUT	CD CHANGER	26
AUX ADJ	Auxiliary input level adjustment	A.ADJ 00 – A.ADJ 05	A.ADJ 00	26
KEY SELECT**	External key-operation mode selection	DVD ↔ VCR ↕ OFF ↕	DVD	26
IF FILTER	Intermediate frequency filter	WIDE AUTO	AUTO	26
DEMO MODE	Demonstration mode	DEMO OFF DEMO ON	DEMO ON	26

• Press SEL (select) to finish the setting.
 * Displayed only when the DAB tuner is connected.
 ** ONLY for KD-SH77R
 *** ONLY for KD-SH55R — Displayed only when one of the following sources is selected — FM, AM, CD and AUX INPUT.

To set the clock display – CLOCK DISP

You can set the clock to be shown on the display when the unit is turned on.

When shipped from the factory, the clock is set to be shown on the display.

- **CLOCK ON:** Clock display is turned on.
- **CLOCK OFF:** Clock display is turned off.

To select the level meter – LEVEL/EQ

You can select the level display according to your preference.

When shipped from the factory, this mode is set to "EQ ONLY."

- **EQ ONLY:** Equalizer pattern is displayed.
- **LEVEL+EQ:** Equalizer pattern is displayed along with audio level meter.
- **LEVEL ONLY:** Audio Level meter illuminates upward and downward from center.

To select the dimmer mode – DIMMER

When you turn on the car head lights, the display automatically dims (Auto Dimmer).

When shipped from the factory, Auto Dimmer mode is activated.

- **AUTO:** Activates Auto Dimmer.
- **OFF:** Cancels Auto Dimmer.
- **ON:** Always dims the display.

Note:

Auto Dimmer equipped for this unit may not work correctly on some vehicles, particularly on those having a control dial for dimming.

In this case, set the dimmer mode to "ON" or "OFF."

To select the telephone muting – TELEPHONE

This mode is used when a cellular phone system is connected. Depending on the phone system used, select either "MUTING 1" or "MUTING 2," whichever mutes the sounds from this unit. When shipped from the factory, this mode is deactivated.

- **MUTING 1:** Select this if this setting can mute the sounds.
- **MUTING 2:** Select this if this setting can mute the sounds.
- **MUTING OFF:** Cancels the telephone muting.

To turn on/off the key-touch tone – BEEP SW

You can deactivate the key-touch tone if you do not want it to beep each time you press a button. When shipped from the factory, the key-touch tone is activated.

- **BEEP ON:** Activates the key-touch tone.
- **BEEP OFF:** Deactivates the key-touch tone.

To turn on/off the power amplifier switch – P. AMP SW. (For KD-SH77R only)

You can switch off the built-in amplifier and send the audio signals only to the external amplifier(s) to get clear sounds and to prevent internal heat buildup inside this unit.

When shipped from the factory, the power amplifier switch is turned on so that the built-in amplifier works.

- **P. AMP ON:** Select this mode when not using external amplifier(s).
- **P. AMP OFF:** Select this mode when using external amplifier(s).

To adjust the display contrast level – CONTRAST

You can adjust the display contrast level among 1 (dark) to 10 (bright). When shipped from the factory, the display contrast level is set at level 5.

To select the scroll mode – SCROLL

You can select the scroll mode for the disc information if it consists of more than 10 characters.

When shipped from the factory, Auto Scroll mode is set to "ONCE."

- **ONCE:** Scrolls only once.
- **AUTO:** Repeats the scroll (5-second intervals in between).
- **OFF:** Cancels Auto Scroll.

Note:

Even if the scroll mode is set to "OFF," you can scroll the display by pressing D (display) for more than 1 second.

To select the subwoofer cutoff frequency – CUTOFF F (For KD-SH77R only)

When a subwoofer is connected to this unit, select an appropriate cutoff frequency level for your subwoofer.

When shipped from the factory, the subwoofer cutoff frequency is set to "FREQ MID."

- **FREQ LOW:** Frequencies higher than 50 Hz are cut off to the subwoofer.
- **FREQ MID:** Frequencies higher than 80 Hz are cut off to the subwoofer.
- **FREQ HIGH:** Frequencies higher than 120 Hz are cut off to the subwoofer.

To adjust the line input level – LINE ADJ (For KD-SH77R only)

Adjust the line input level properly when an external component is connected to the LINE IN plugs.
When shipped from the factory, the line input level is set at level 00.
If the input level of the connected component is not high enough, increase the input level properly. Without adjusting the line input level, you may be surprised at a loud sound when you change the source from the external component to another source.

To select the external component to use – EXT INPUT (For KD-SH55R only)

You can connect the external component to the CD changer jack on the rear using the Line Input Adaptor KS-U57 (not supplied).
To use the external component as the playback source through this unit, you need to select which component – CD changer or external component – to use.
When shipped from the factory, CD changer is selected as the external component.

- LINE INPUT: To use the external component other than CD changer.
- CD CHANGER: To use the CD changer.

Note:
For connecting the Line Input Adaptor KS-U57 and the external component, refer to the Installation/Connection Manual (separate volume).

To adjust the auxiliary input level – AUX ADJ

Adjust the auxiliary input level properly when an external component is connected to the auxiliary input jack.
When shipped from the factory, the auxiliary input level is set at level 00.
If the input level of the connected component is not high enough, increase the input level properly. Without adjusting the line input level, you may be surprised at a loud sound when you change the source from the external component to another source.

To select the target component to operate through this receiver – KEY SELECT (For KD-SH77R only)

You can operate either JVC's VCR or DVD player through this receiver, by using the number buttons on the control panel.
When shipped from the factory, these number buttons are set to be used for the DVD operations. To use these number buttons on the control panel for DVD or VCR operations, see page 30.

To change the FM tuner selectivity – IF FILTER

In some areas, adjacent stations may interfere with each other. If this interference occurs, noise may be heard. This unit has been preset to automatically reduce this interference noise ("AUTO") when shipped from the factory.

- AUTO: When this type of interference occurs, this unit automatically increases the tuner selectivity so that interference noise will be reduced. (But the stereo effect will also be lost.)
- WIDE: Subject to the interference from adjacent stations, but sound quality will not be degraded and the stereo effect will not be lost.

To turn the demo mode on or off – DEMO MODE

You can turn the demo mode on or off. When shipped from the factory, "DEMO ON" is selected.

- DEMO ON: Turns the demo mode on. The demonstration will start automatically if no sound comes in for 3 minutes.
- DEMO OFF: Turns the demo mode off.

Note:
If the unit has been reset (and the power is on), demonstration will start if no sound comes in for about 10 seconds.

Assigning names to the sources

You can assign names to CDs and the external components.

After assigning a name, it will appear on the display when you select the source.

Sources	Maximum number of the characters
CDs *	up to 32 characters (up to 40 discs)
External components	up to 10 characters

* You cannot assign a name to a CD Text.

1 Select a source you want to assign a name to.

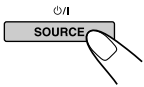

When you select a source, the power automatically comes on.

Each time you press the button, the source changes as described on page 7.

2 Press and hold SEL (select) for more than 2 seconds while pressing D (display).

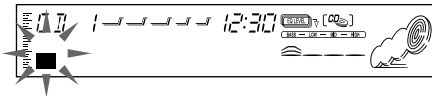
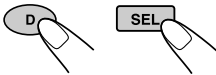

Ex.: When you select "CD PLAY" as the source

3 Select the character set you want while "D" is flashing.



Each time you press the button, the character set changes as follows:

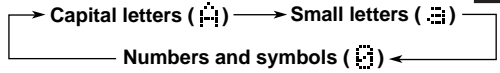

4 Select a character.

About the available characters, see page 38.



5 Move the cursor to the next (or previous) character position.

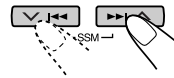

6 Repeat steps 3 to 5 until you finish inputting the name.

7 Finish the procedure while the last selected character is flashing.



To erase the input characters

Insert spaces using the same procedure described above.

Notes:

- When you try to assign a name to the 41st disc, "NAME FULL" appears on the display. (In this case, delete unwanted names before assignment.)
- When the CD changer is connected, you can assign names to CDs in the CD changer. These names can also be shown on the display if you insert the CDs in this unit.

Changing the control panel angle

You can change the angle of the control panel in three positions.

Adjust the angle to the position you want.



Each time you press the button, the panel angle changes as follows:

CAUTION:

NEVER insert your finger between the control panel and the unit, as it may get caught and hurt.

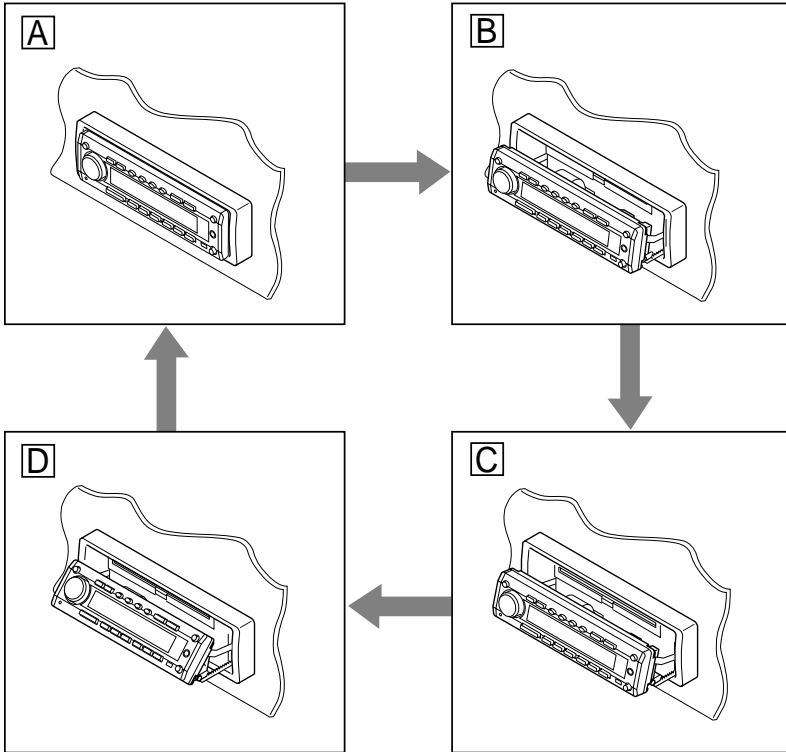
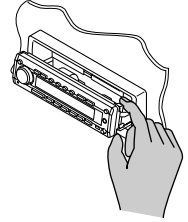

When using the remote controller

Press **ANGLE ▼** repeatedly. Each time you press the button, the control panel changes its angle — **A**, **B**, **C**, then **D** positions in sequence.

To restore the control panel to the original position,

press **ANGLE ▲**. Each time you press the button, the control panel reverses its angle — **D**, **C**, **B**, then **A** positions in sequence.

Detaching the control panel

You can detach the control panel when leaving the car. When detaching or attaching the control panel, be careful not to damage the connectors on the back of the control panel and on the panel holder.

Detaching the control panel

Before detaching the control panel, be sure to turn off the power.

1 Unlock the control panel.

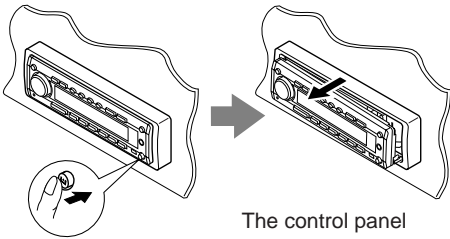

The control panel comes out toward you.

2 Move the control panel to the right, then pull it out of the unit.

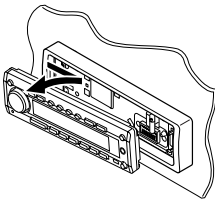

3 Put the detached control panel into the provided case.

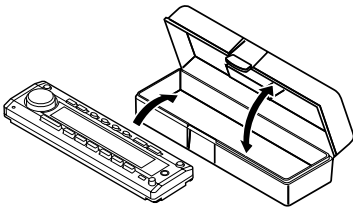

Attaching the control panel

1 Insert the left side of the control panel into the groove on the panel holder.

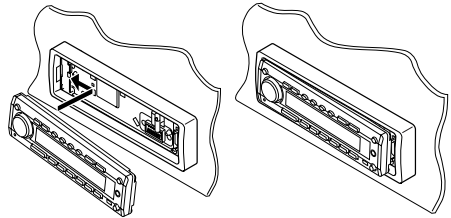

2 Press the right side of the control panel to fix it to the panel holder.

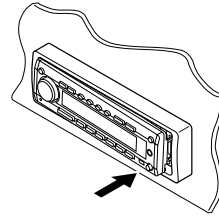

Note on cleaning the connectors:

If you frequently detach the control panel, the connectors will deteriorate. To minimize this possibility, periodically wipe the connectors with a cotton swab or cloth moistened with alcohol, being careful not to damage the connectors.

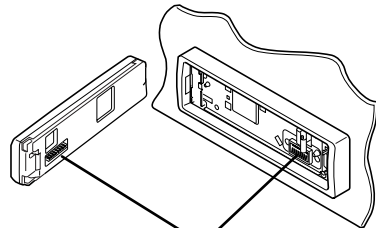

Connectors



EXTERNAL COMPONENT OPERATIONS

ENGLISH

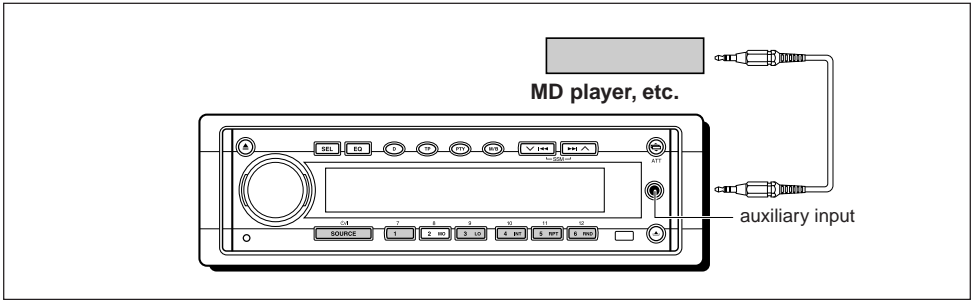

Playing external components

For KD-SH77R:

You can connect two external components to this unit.

Connect one to the auxiliary input jack on the control panel, and the other to the LINE IN plugs on the rear.

If you connect a JVC's VCR or DVD player to the LINE IN plugs

You can operate it through this receiver using the number buttons on the control panel. When you operate the VCR, you have to change the operation mode of the number buttons from the DVD operation mode to the VCR operation mode. (See "To select the target component to operate through this receiver – KEY SELECT" on page 26.)

If the input level of the external components is not high enough, increase the input level properly.

Without adjusting the input level, you may be surprised at a loud sound when you change the source from the external components to another. (See "To adjust the line input level – LINE ADJ" and "To adjust the auxiliary input level – AUX ADJ" on page 26.)

1 Select the external component (AUX INPUT or LINE INPUT).

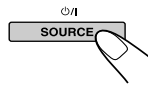

When you select a source, the power automatically comes on.

Each time you press the button, the source changes as described on page 7.

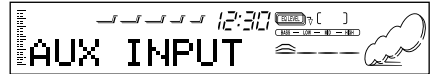

AUX INPUT: To select the component connected to the auxiliary input jack on the control panel

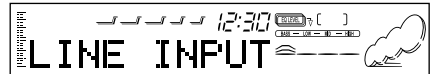

LINE INPUT: To select the component connected to the LINE IN plug

2 Turn on the connected component and start playing the source.

- If connecting a JVC's DVD player or VCR, you can perform the following operations.





When connecting a DVD player:

- ⏻/I : Turns on and off the power.
- ▶: Starts playback.
- ▶▶:
 - Fast-forward the track when pressed and held.
 - Skip to the beginning of the next tracks when pressed briefly.
- ◀◀:
 - Reverses the track when pressed and held.
 - Go back to the beginning of the current track when pressed briefly.
 - Go back to the beginning of the previous tracks when pressed consecutively.
- : Stops operations.

Note:

When you press the above buttons, the display shows “DVD” and its operation mode (such as ▶, ■).

When connecting a VCR:

- ⏻/I : Turns on and off the power.
- ▶: Starts playback.
- ▶▶: Fast-winds a tape when pressed and held.
- ◀◀: Rewinds a tape when pressed and held.
- : Stops operations.

Note:

When you press the above buttons, the display shows “VCR” and its operation mode (such as ▶, ■).

For KD-SH55R:

You can connect two external components to this unit.

Connect one to the auxiliary input jack on the control panel, and the other to the CD changer jack on the rear.

Before operating the external component connected to the CD changer jack, select the external input correctly. (See “To select the external component to use – EXT INPUT” on page 26.)

If the input level of the external component connected to the auxiliary input jack is not high enough, increase the input level properly.

Without adjusting the input level, you may be surprised at a loud sound when you change the source from the external component to another. (See “To adjust the auxiliary input level – AUX ADJ” on page 26.)

1 Select the external component (AUX INPUT or LINE INPUT).

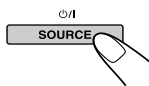

When you select a source, the power automatically comes on. Each time you press the button, the source changes as described on page 7.



AUX INPUT: To select the component connected to the auxiliary input jack on the control panel



LINE INPUT: To select the component connected to the CD changer jack

- If “LINE INPUT” cannot be selected, see page 26 and select the external input (“LINE INPUT”). This cannot be used together with the CD changer.

2 Turn on the connected component and start playing the source.



CD CHANGER OPERATIONS

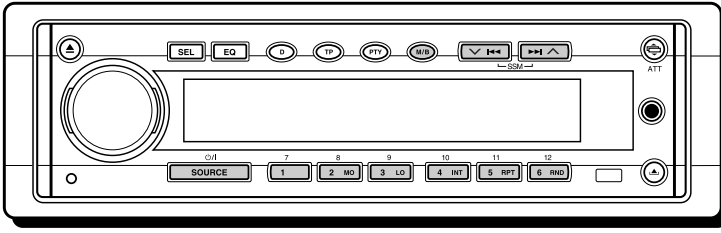

We recommend that you use one of the CH-X series with your unit.

If you have another CD automatic changer, consult your JVC IN-CAR ENTERTAINMENT for connections.

- For example, if your CD automatic changer is one of the KD-MK series, you need a cord (KS-U15K) for connecting it to this unit.

Before operating your CD automatic changer:

- Refer also to the Instructions supplied with your CD changer.
- If no discs are in the magazine of the CD changer or the discs are inserted upside down, "NO DISC" will appear on the display. If this happens, remove the magazine and set the discs correctly.
- If "RESET 1" – "RESET 8" appears on the display, something is wrong with the connection between this unit and the CD changer. If this happens, check the connection and make sure the cords are connected firmly. Then, press the reset button of the CD changer.

Playing CDs

Select the CD automatic changer (CD CHANGER).

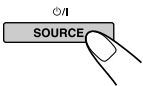

When you select a source, the power automatically comes on.

Each time you press the button, the source changes as described on page 7.

Disc number

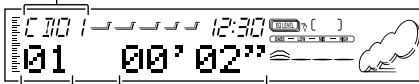

Track number Elapsed playing time

To fast-forward or reverse the track

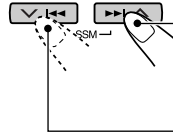

Press and hold **▶▶** **▲**, while playing a CD, to fast-forward the track.

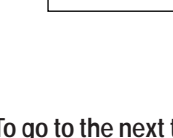

Press and hold **▼** **◀◀**, while playing a CD, to reverse the track.

To go to the next track or the previous tracks

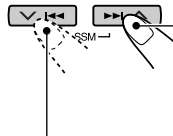

Press **▶▶** **▲** briefly, while playing a CD, to go ahead to the beginning of the next track. Each time you press the button consecutively, the beginning of the next track is located and played back.

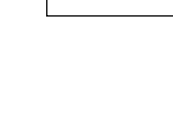

Press **▼** **◀◀** briefly, while playing a CD, to go back to the beginning of the current track. Each time you press the button consecutively, the beginning of the previous tracks is located and played back.

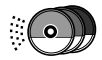

To go to a particular disc directly

Press the number button corresponding to the disc number to start its playback (while the CD changer is playing).



- To select a disc number from 1 – 6: Press 1 (7) – 6 (12) briefly.
- To select a disc number from 7 – 12: Press and hold 1 (7) – 6 (12) for more than 1 second.

Disc number

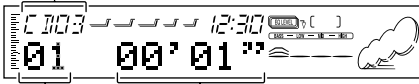

Track number Elapsed playing time

Ex.: When disc number 3 is selected

To play back tracks repeatedly (Repeat Play)

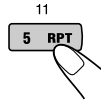

- 1 Press M/B (mode/band) while playing a CD. This unit enters the functions mode.
- 2 Press RPT (repeat), while still in the functions mode, so that the RPT indicator lights up on the display. Then, each time you press RPT, the repeat play mode changes as follows:

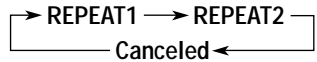

Mode	RPT Indicator	Plays repeatedly
REPEAT1	Lights	The current track (or specified track).
REPEAT2	Flashes	All tracks of the current disc (or specified disc).

Selecting CD playback modes

To play back tracks at random (Random Play)

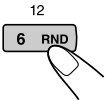

- 1 Press M/B (mode/band) while playing a CD. This unit enters the functions mode.
- 2 Press RND (random), while still in the functions mode, so that the RND indicator lights up on the display. Then, each time you press RND, the random play mode changes as follows:

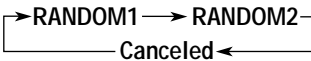

Mode	RND Indicator	Plays at random
RANDOM1	Lights	All tracks of the current disc, then the tracks of the next disc and so on.
RANDOM2	Flashes	All tracks of all discs inserted in the magazine.

To play back tracks repeatedly (Intro scan)

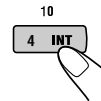

- 1 Press M/B (mode/band) while playing a CD. This unit enters the functions mode.
- 2 Press INT (intro scan), while still in the functions mode, so that "INTRO" appears on the display. Then, each time you press INT, the intro scan mode changes as follows:

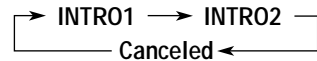

Mode	Indicator	Plays the beginnings (15 seconds)
INTRO1	Track number flashes	Of all tracks on all inserted disc.
INTRO2	Disc number flashes	Of the first track on each inserted disc.

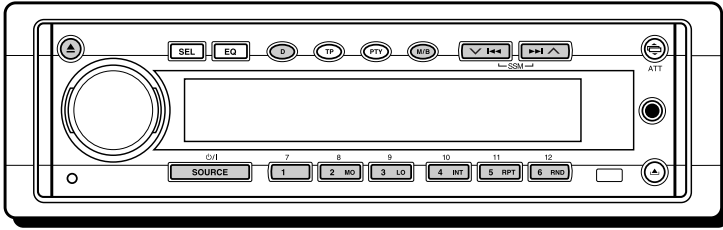

We recommend that you use DAB (Digital Audio Broadcasting) tuner KT-DB1500 with your unit. If you have another DAB tuner, consult your JVC IN-CAR ENTERTAINMENT dealer.

- Refer also to the Instructions supplied with your DAB tuner.

What is DAB system?

DAB is one of the digital radio broadcasting systems available today. It can deliver CD quality sound without any annoying interference and signal distortion. Furthermore, it can carry text, pictures and data.

In contrast to FM broadcast, where each programme is transmitted on its own frequency, DAB combines several programmes (called “services”) to form one “ensemble.”

With the DAB tuner connected with this unit, you can enjoy these DAB services.

Tuning into an ensemble and one of the services

A typical ensemble has 6 or more programmes (services) broadcast at the same time. After tuning into an ensemble, you can select a service you want to listen to.

1 Select the DAB tuner.

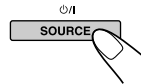

When you select a source, the power automatically comes on. Each time you press the button, the source changes as described on page 7.

2 Select the DAB band (DAB1, DAB2, or DAB3).



Each time you press and hold the button for more than 1 second, the DAB band changes as follows:



Note:

This receiver has three DAB bands (DAB 1, DAB 2, DAB 3). You can use any of them to tune into an ensemble.

3 Start searching an ensemble.

Press ►►| ^ to search ensembles of higher frequencies.

Press ▼|◄◄ to search ensembles of lower frequencies.

When an ensemble is received, searching stops.

To stop searching before an ensemble is received, press the same button you have pressed for searching.

4 Select a service you want to listen to.



1 Press M/B (mode/band).



2 Press ►►| ^ or ▼|◄◄ to select a service you want.

To change the display information while tuning into an ensemble

Normally service name is shown on the display. If you want to change the display information, press D (display).

Each time you press the button, the following information appears on the display for a while.

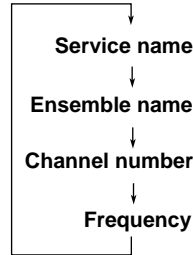

To tune into a particular ensemble without searching:

- 1 Press SOURCE to select DAB tuner as the source.
- 2 Press and hold M/B (mode/band) for more than 1 second repeatedly to select the DAB band (DAB 1, DAB 2 or DAB 3).
- 3 Press and hold ►►| ^ or ▼|◄◄ for more than 1 second. "MANUAL" flashed on the display.
- 4 Press ►►| ^ or ▼|◄◄ repeatedly until the ensemble you want is reached.
 - If you hold down the button, the ensembles keep changing until you release the button.

Storing DAB services in memory

You can preset up to 6 DAB services in each DAB band (DAB1, DAB2 and DAB3) manually.

1 Select the DAB tuner.

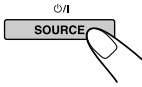

When you select a source, the power automatically comes on. Each time you press the button, the source changes as described on page 7.

2 Select the DAB band (DAB 1, DAB 2 or DAB 3) you want.

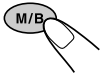

Each time you press and hold the button for more than 1 second, the DAB band changes as follows:



3 Tune into an ensemble you want.

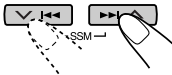

4 Select a service of the ensemble you want.



1 Press M/B (mode/band).

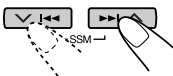

2 Press and hold or to select a service you want.

5 Press and hold the number button (in this example, 1) you want to store the selected service into for more than 2 seconds.

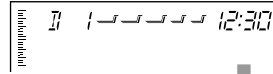

"P 1" flashes for a while.

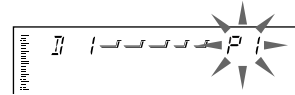

6 Repeat the above procedure to store other DAB services into other preset numbers.

Notes:

- A previously preset DAB service is erased when a new DAB service is stored in the same preset number.
- Preset DAB services are erased when the power supply to the memory circuit is interrupted (for example, during battery replacement). If this occurs, preset the DAB services again.

Tuning into a preset DAB service

You can easily tune into a preset DAB service. Remember that you must store services first. If you have not stored them yet, see page 36.

1 Select the DAB tuner.

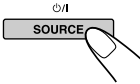

When you select a source, the power automatically comes on.

Each time you press the button, the source changes as described on page 7.

2 Select the DAB band (DAB1, DAB2 or DAB3) you want.

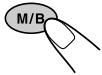

Each time you press and hold the button for more than 1 second, the DAB band changes as follows:

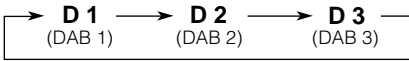

3 Select the number (1 – 6) for the preset DAB service you want.

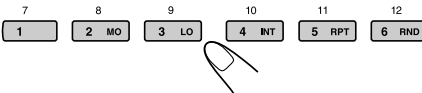

What you can do more with DAB

Tracing the same program automatically (Alternative Reception)

You can keep listening to the same program.

- **While receiving a DAB service:**

When driving in an area where a service cannot be received, this unit automatically tunes in another ensemble or FM RDS station, broadcasting the same program.

- **While receiving an FM RDS station:**

When driving in an area where a DAB service is broadcasting the same program as the FM RDS station is broadcasting, this unit automatically tunes into the DAB service.

Note:

When reception switches between DAB and FM, the listening volume level may increase or decrease inconveniently. This change in the volume level results from unequal audio injection levels at broadcaster site, but not from the malfunction of this unit.

To use Alternative Reception

When shipped from the factory, Alternative Reception is activated.

- See also “changing the general settings (PSM)” on page 23.

1 Press and hold SEL (select) for more than 2 seconds so that one of the PSM items appears on the display.

2 Press or to select “DAB AF” (alternative frequency).

3 Turn the control dial to select the desired mode.

- AF ON: Traces the program among DAB services and FM RDS stations — Alternative Reception. The AF indicator lights up on the display (see page 11).
- AF OFF: Deactivates Alternative Reception.

Note:

When Alternative Reception (for DAB services) is activated, Network-Tracking Reception (for RDS stations: see page 11) is also activated automatically. On the other hand, Network-Tracking Reception cannot be deactivated without deactivating Alternative Reception.

4 Press SEL (select) to finish the setting.



ADDITIONAL INFORMATION

ENGLISH

Sound modes (preset value settings)

The list below is the preset value settings for each sound mode.

Once you have changed their settings, you can reset to the factory settings by reassigning the preset values below. (See page 22 to reassignment procedure.)

Indication	Preset equalizing values							
	FREQ.	WIDTH	LOW LEVEL	FREQ.	WIDTH	MID LEVEL	FREQ.	HIGH LEVEL
FLAT	50 Hz	1	00	700 Hz	1	00	8 kHz	00
Hard Rock	80 Hz	2	+03	700 Hz	1	00	8 kHz	+02
R & B	80 Hz	3	+03	2 kHz	2	+01	12 kHz	+03
POP	120 Hz	1	+02	2 kHz	2	+01	12 kHz	+02
JAZZ	80 Hz	1	+03	1 kHz	1	+01	8 kHz	+03
DanceMusic	50 Hz	2	+04	700 Hz	1	-02	8 kHz	+01
Country	50 Hz	4	+02	700 Hz	1	00	12 kHz	+02
Reggae	80 Hz	1	+03	2 kHz	2	+02	12 kHz	+02
Classic	120 Hz	1	+03	1 kHz	1	00	8 kHz	+02
User 1	50 Hz	1	00	700 Hz	1	00	8 kHz	00
User 2	50 Hz	1	00	700 Hz	1	00	8 kHz	00
User 3	50 Hz	1	00	700 Hz	1	00	8 kHz	00

Available characters

You can use the following characters to assign names to CDs and external components. (See page 27.)

Capital letters

A	B	C	D	E
F	G	H	I	J
K	L	M	N	O
P	Q	R	S	T
U	V	W	X	Y
Z	space			

Small letters

a	b	c	d	e
f	g	h	i	j
k	l	m	n	o
p	q	r	s	t
u	v	w	x	y
z	space			

Numbers and symbols

0	1	2	3	4
5	6	7	8	9
!	"	#	\$	%
&	'	()	*
+	,	-	.	/
:	;	<	=	>
?	@	_	`	space

Handling CDs

This unit has been designed to reproduce the CDs bearing the following marks.

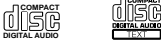

You can also play back your original CD-Rs (Recordable) and CD-RWs (Rewritable) on this receiver.

This unit is not compatible with MP3.

How to handle CDs

When removing a CD from its case, press down the center holder of the case and lift the CD out, holding it by the edges.



- Always hold the CD by the edges. Do not touch its recording surface.

When storing a CD into its case, gently insert the CD around the center holder (with the printed surface facing up).

- Make sure to store CDs into the cases after use.

To keep CDs clean

A dirty CD may not play correctly. If a CD does become dirty, wipe it with a soft cloth in a straight line from center to edge.



To play new CDs

New CDs may have some rough spots around the inner and outer edges. If such a CD is used, this unit may reject the CD.

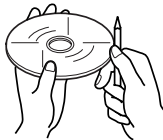

To remove these rough spots, rub the edges with a pencil or ball-point pen, etc.

Moisture condensation

Moisture may condense on the lens inside the CD player in the following cases:

- After starting the heater in the car.
- If it becomes very humid inside the car.

Should this occur, the CD player may malfunction. In this case, eject the CD and leave the unit turned on for a few hours until the moisture evaporates.

CAUTIONS:

- Do not insert 8cm (3 3/16") CDs (single CDs) into the loading slot. (Such CDs cannot be ejected.)
- Do not insert any CD of unusual shape — like a heart or flower; otherwise, it will cause a malfunction.
- Do not expose CDs to direct sunlight or any heat source or place them in a place subject to high temperature and humidity. Do not leave them in a car.
- Do not use any solvent (for example, conventional record cleaner, spray, thinner, benzine, etc.) to clean CDs.

When playing a CD-R or CD-RW

User-edited CD-Rs (Recordable) and CD-RWs (Rewritable) can be played back only if they are already "finalized."

- You can play back your original CD-Rs or CD-RWs recorded in music CD format. (However, they may not be played back depending on their characteristics or recording conditions.)
- Before playing back CD-Rs or CD-RWs, read their instructions or cautions carefully.
- Some CD-Rs or CD-RWs may not be played back on this unit because of their disc characteristics, damage or stain on them, or if the player's lens is dirty.
- CD-Rs or CD-RWs are susceptible to high temperatures or high humidity; so do not leave them inside your car.
- CD-RWs may require a longer readout time. (This is caused by the fact that the reflectance of CD-RWs is lower than for regular CDs.)

About mistracking:



Mistracking may result from driving on extremely rough roads. This does not damage the unit and the CD, but will be annoying. We recommend that you stop CD play while driving on such rough roads.



TROUBLESHOOTING

ENGLISH

What appears to be trouble is not always serious. Check the following points before calling a service center.

Symptoms	Causes	Remedies
• CD cannot be played back.	CD is inserted upside down.	Insert the CD correctly.
• CD sound is sometimes interrupted.	You are driving on rough roads.	Stop CD play while driving on rough roads.
	CD is scratched.	Change the CD.
	Connections are incorrect.	Check the cords and connections.
• Sound cannot be heard from the speakers.	The volume level is set to the minimum level.	Adjust it to the optimum level.
	Connections are incorrect.	Check the cords and connections.
• SSM (Strong-station Sequential Memory) automatic preset does not work.	Signals are too weak.	Store stations manually.
• Static noise while listening to the radio.	The antenna is not connected firmly.	Connect the antenna firmly.
• "NO DISC" appears on the display.	No CD is in the magazine.	Insert CD.
• "RESET 8" appears on the display.	This unit is not connected to a CD changer correctly.	Connect this unit and the CD changer correctly and press the reset button of the CD changer.
• "RESET 1" – "RESET 7" appears on the display.	_____	Press the reset button of the CD changer.
• "NO DISC" or "EJECT ERR" appears on the display and CD cannot be ejected.	The CD player may function incorrectly.	While pressing  , press and hold  for more than 2 seconds. (Be careful not to drop the CD when ejecting.)
• No message appears on the display but CD cannot be ejected.		
• This unit does not work at all. • The CD changer does not work at all.	The built-in microcomputer may function incorrectly due to noise, etc.	Press the reset button on the control panel. (See page 2.)

AUDIO AMPLIFIER SECTION

Maximum Power Output:

Front: 50 W per channel

Rear: 50 W per channel

Continuous Power Output (RMS):

Front: 19 W per channel into 4 Ω , 40 Hz to 20 000 Hz at no more than 0.8% total harmonic distortion.

Rear: 19 W per channel into 4 Ω , 40 Hz to 20 000 Hz at no more than 0.8% total harmonic distortion.

Load Impedance: 4 Ω (4 Ω to 8 Ω allowance)

Equalizer Control Range:

LOW: ± 12 dB (50 Hz, 80 Hz, 120 Hz)

MID: ± 12 dB (700 Hz, 1 kHz, 2 kHz)

HIGH: ± 12 dB (8 kHz, 12 kHz)

Frequency Response: 40 Hz to 20 000 Hz

Signal-to-Noise Ratio: 70 dB

Line-In Level/Impedance:

KD-SH77R : 1.5 V/20 k Ω load

Line-Out Level/Impedance:

KD-SH55R : 2.0 V/20 k Ω load (full scale)

KD-SH77R : 4.0 V/20 k Ω load (full scale)

Output Impedance: 1 k Ω

auxiliary input jack : (3.5 mm dia. stereo mini jack)

TUNER SECTION

Frequency Range:

FM: 87.5 MHz to 108.0 MHz

AM: (MW) 522 kHz to 1 620 kHz

(LW) 144 kHz to 279 kHz

[FM Tuner]

Usable Sensitivity: 11.3 dBf (1.0 μ V/75 Ω)

50 dB Quieting Sensitivity:

16.3 dBf (1.8 μ V/75 Ω)

Alternate Channel Selectivity (400 kHz):

65 dB

Frequency Response: 40 Hz to 15 000 Hz

Stereo Separation: 30 dB

Capture Ratio: 1.5 dB

[MW Tuner]

Sensitivity: 20 μ V

Selectivity: 35 dB

[LW Tuner]

Sensitivity: 50 μ V

CD PLAYER SECTION

Type: Compact disc player

Signal Detection System: Non-contact optical pickup (semiconductor laser)

Number of channels: 2 channels (stereo)

Frequency Response: 5 Hz to 20 000 Hz

Dynamic Range: 98 dB

Signal-to-Noise Ratio: 102 dB

Wow and Flutter: Less than measurable limit

GENERAL

Power Requirement:

Operating Voltage: DC 14.4 V

(11 V to 16 V allowance)

Grounding System: Negative ground

Allowable Operating Temperature: 0°C to +40°C

Dimensions (W \times H \times D):

Installation Size: 182 mm \times 52 mm \times 161 mm

Panel Size: 188 mm \times 58 mm \times 17 mm

Mass: 1.8 kg (excluding accessories)

Design and specifications subject to change without notice.

Having TROUBLE with operation?

Please reset your unit

Refer to page of How to reset your unit

Haben Sie PROBLEME mit dem Betrieb?

Bitte setzen Sie Ihr Gerät zurück

Siehe Seite Zurücksetzen des Geräts

Vous avez des PROBLÈMES de fonctionnement?

Réinitialisez votre appareil

Référez-vous à la page intitulée Comment réinitialiser votre appareil

Hebt u PROBLEMEN met de bediening?

Stel het apparaat terug

Zie de pagina met de paragraaf Het apparaat terugstellen

JVC

VICTOR COMPANY OF JAPAN, LIMITED



EN, GE, FR, NL



0201MNMDWJES

JVC KD-SH77R/KD-SH55R

Installation/Connection Manual Einbau/Anschlußanleitung Manuel d'installation/raccordement Handleiding voor installatie/aansluiting

LVT0629-001A
[E/EX]

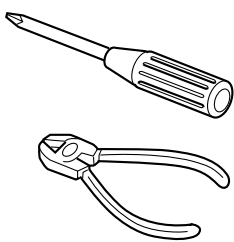

0201MNMMDWJES
EN, GE, FR, NL

ENGLISH

- This unit is designed to operate on 12 V DC, NEGATIVE ground electrical systems.

INSTALLATION (IN-DASH MOUNTING)

- The following illustration shows a typical installation. However, you should make adjustments corresponding to your specific car. If you have any questions or require information regarding installation kits, consult your JVC IN-CAR ENTERTAINMENT dealer or a company supplying kits.

DEUTSCH

- Dieses Gerät ist für einen Betrieb in elektrischen Anlagen mit 12 V Gleichstrom und (-) Erdung ausgelegt.

EINBAU (IM ARMATURENBRETT)

- Die folgende Abbildung zeigt einen typischen Einbau. Dennoch müssen Sie entsprechend Ihrem jeweiligen Auto Anpassungen vornehmen. Bei irgendwelchen Fragen oder wenn Sie Informationen hinsichtlich des Einbausatzes brauchen, wenden Sie sich an ihren JVC Autoradiohändler oder ein Unternehmen das diese Einbausätze vertreibt.

FRANÇAIS

- Cet appareil est conçu pour fonctionner sur des sources de courant continu de 12 V à masse NEGATIVE.

INSTALLATION (MONTAGE DANS LE TABLEAU DE BORD)

- L'illustration suivante est un exemple d'installation typique. Cependant, vous devez faire les ajustements correspondant à votre voiture particulière. Si vous avez des questions ou avez besoin d'information sur des kits d'installation, consulter votre revendeur d'autoradios JVC ou une compagnie d'approvisionnement.

NEDERLANDS

- Dit apparaat mag worden gebruikt bij elektrische systemen die werken op 12 V gelijkstroom met negatieve aarding.

INSTALLATIE (INBOUW IN HET DASHBOARD)

- Op de volgende afbeelding kunt u zien hoe de installatie, normaal gesproken, in zijn werk gaat. U moet echter bij de installatie rekening houden met de bijzonderheden van uw eigen auto. Neem bij vragen of voor meer bijzonderheden over inbouwpakketten contact op met uw JVC car audio dealer of een dealer of een bedrijf dat inbouwpakketten levert.

1 Before mounting: Press (Control Panel Release button) to detach the control panel if already attached.

* When shipped from the factory, the control panel is packed in the hard case.

2 Remove the trim plate.

3 Remove the sleeve after disengaging the sleeve locks.

① Stand the unit.

Note: When you stand the unit, be careful not to damage the fuse on the rear.

② Insert the 2 handles between the unit and the sleeve, as illustrated, to disengage the sleeve locks.

③ Remove the sleeve.

Note: Be sure to keep the handles for future use after installing the unit.

4 Install the sleeve into the dashboard.

* After the sleeve is correctly installed into the dashboard, bend the appropriate tabs to hold the sleeve firmly in place, as illustrated.

5 Fix the mounting bolt to the rear of the unit's body and place the rubber cushion over the end of the bolt.

6 Do the required electrical connections.

7 Slide the unit into the sleeve until it is locked.

8 Attach the trim plate.

9 Attach the control panel.

1 Vor dem Einbau: Drücken Sie (Schalttafel-Freigabetaste), um die Arretierung der Schalttafel zu lösen, sofern diese bereits angebracht ist.

* Bei der Auslieferung ab Werk ist die Schalttafel im Etui verpackt.

2 Den Frontrahmen herausnehmen.

3 Die Halterung nach dem Entriegeln der Halterungssperren abnehmen.

① Das Gerät aufstellen.

Hinweis: Beim Aufstellen des Geräts darauf achten, daß die Sicherung auf der Rückseite nicht beschädigt wird.

② Die 2 Griffe zwischen dem Gerät und der Halterung wie abgebildet einstecken und die Halterungssperren entriegeln.

③ Die Halterung entfernen.

Hinweis: Sicherstellen, daß die Griffe für künftigen Gebrauch nach dem Einbau des Geräts aufbewahrt werden.

4 Die Halterung im Armaturenbrett einbauen.

* Nach dem korrekten Einbau der Halterung im Armaturenbrett, die entsprechenden Riegel umknicken, um die Halterung an ihrem Platz zu sichern, siehe Abbildung.

5 Die Befestigungsschraube an der Rückseite des Gerätekörpers befestigen und das Ende der Schraube mit einem Gummipuffer abdecken.

6 Nehmen Sie die erforderlichen elektrischen Anschlüsse vor.

7 Das Gerät in die Halterung schieben, bis es einrastet.

8 Befestigen Sie die Frontrahmen.

9 Die Schalttafel anbringen.

1 Avant le montage: Appuyer sur (déblocage du panneau de commande) pour éventuellement détacher le panneau de commande.

* Lorsque ce panneau de commande sort d'usine, il est rangé dans un étui de transport.

2 Retirer la plaque d'assemblage.

3 Libérer les verrous du manchon et retirer le manchon.

① Poser l'appareil à la verticale.

Remarque: Lorsque vous mettez l'appareil à la verticale, faire attention de ne pas endommager le fusible situé sur l'arrière.

② Insérer les 2 poignées entre l'appareil et le manchon comme indiqué pour désengager les verrous de manchon.

③ Retirer le manchon.

Remarque: S'assurer de garder les poignées pour une utilisation ultérieure, après l'installation de l'appareil.

4 Installer le manchon dans le tableau de bord.

* Après installation correcte du manchon dans le tableau de bord, plier les bonnes pattes pour maintenir fermement le manchon en place, comme montré.

5 Monter le boulon de montage sur l'arrière du corps de l'appareil puis passer l'amortisseur en caoutchouc sur l'extrémité du boulon.

6 Réaliser les connexions électriques.

7 Faire glisser l'appareil dans le manchon jusqu'à ce qu'il soit verrouillé.

8 Attachez la plaque d'assemblage.

9 Remonter le panneau de commande.

1 Voordat u aan de montage van het apparaat begint: Druk op (het bedieningspaneel vrijgeven) als u het bedieningspaneel wilt loskoppelen indien dit aan de eenheid is vastgekoppeld.

* Standaard wordt het bedieningspaneel bij het verlaten van de fabriek los verpakt meegeleverd.

2 Verwijder de sierplaat.

3 Verwijder het huis nadat u de klemmen hebt losgemaakt.

① Zet het apparaat rechtop.

Opmerking: Wanneer u het apparaat rechtop zet, moet u erop letten dat u de zekering aan de achterkant niet beschadigt.

② Plaats de 2 hendels, zoals afgebeeld, tussen het apparaat en het huis, om de klemmen los te maken.

③ Verwijder het huis.

Opmerking: Bewaar de hendels nadat u het apparaat hebt geïnstalleerd, zodat u ze ook in de toekomst kunt gebruiken.

4 Installeer het huis in het dashboard.

* Nadat het huis op de juiste wijze in het dashboard is geplaatst, moet u de palletjes, zoals afgebeeld, stevig op hun plaats duwen.

5 Maak de bevestigingsbout aan de achterkant van het apparaat vast en plaats de rubberdop over het uiteinde van de bout.

6 Breng de vereiste elektrische verbindingen tot stand.

7 Schuif het apparaat in het huis totdat het vergrendeld is.

8 Bevestig de sierplaat.

9 Bevestig het bedieningspaneel.

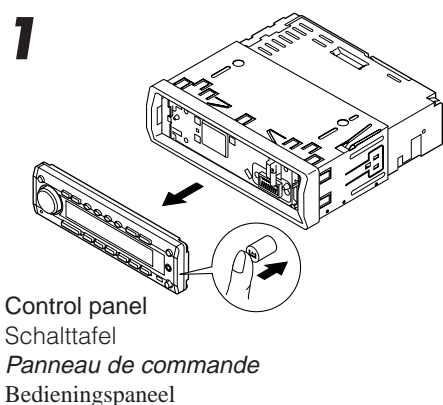

Control panel
Schalttafel
Panneau de commande
Bedieningspaneel

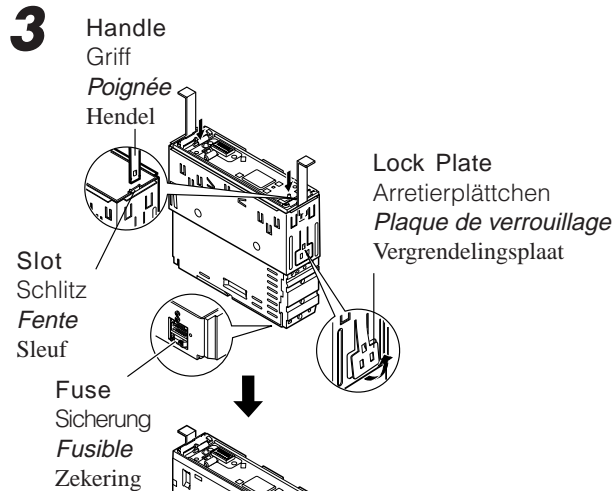

Handle
Griff
Poignée
Hendel
Slot
Schlitz
Fente
Sleuf
Fuse
Sicherung
Fusible
Zekering
Lock Plate
Arretierplättchen
Plaque de verrouillage
Vergrendelingsplaat
Sleeve
Halterung
Manchon
Huis

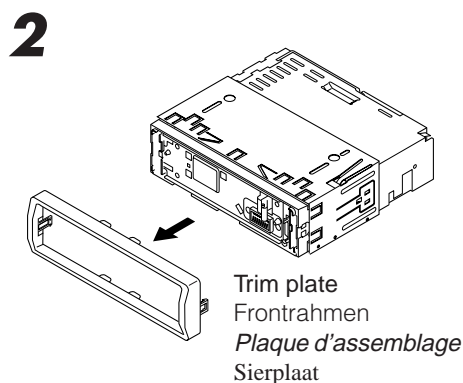

Trim plate
Frontrahmen
Plaque d'assemblage
Sierplaat

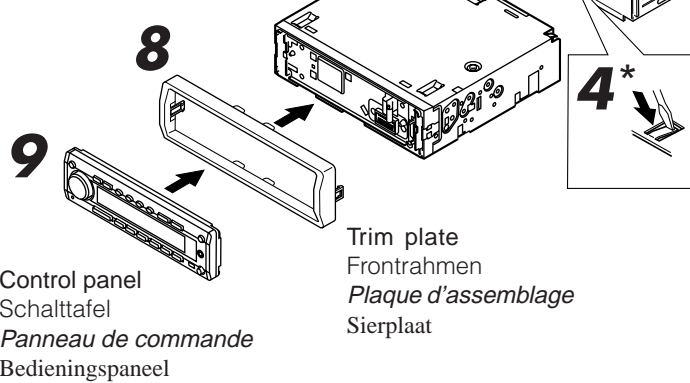

Control panel
Schalttafel
Panneau de commande
Bedieningspaneel
Trim plate
Frontrahmen
Plaque d'assemblage
Sierplaat

Rubber cushion
Gummipuffer
Amortisseur en caoutchouc
Rubberdop

Dashboard
Armaturenbrett
Tableau de bord
Dashboard

Mounting bolt
Befestigungsschraube
Boulon de montage
Bevestigingsbout

6 See "ELECTRICAL CONNECTIONS." Siehe „ELEKTRISCHE ANSCHLÜSSE“. Référez-vous "RACCORDEMENTS ELECTRIQUES". Zie "ELEKTRISCHE VERBINDINGEN".

- When using the optional stay
- Beim Verwenden der Anker-Option
- Lors de l'utilisation du hauban en option
- Wanneer u de steun gebruikt (facultatief)

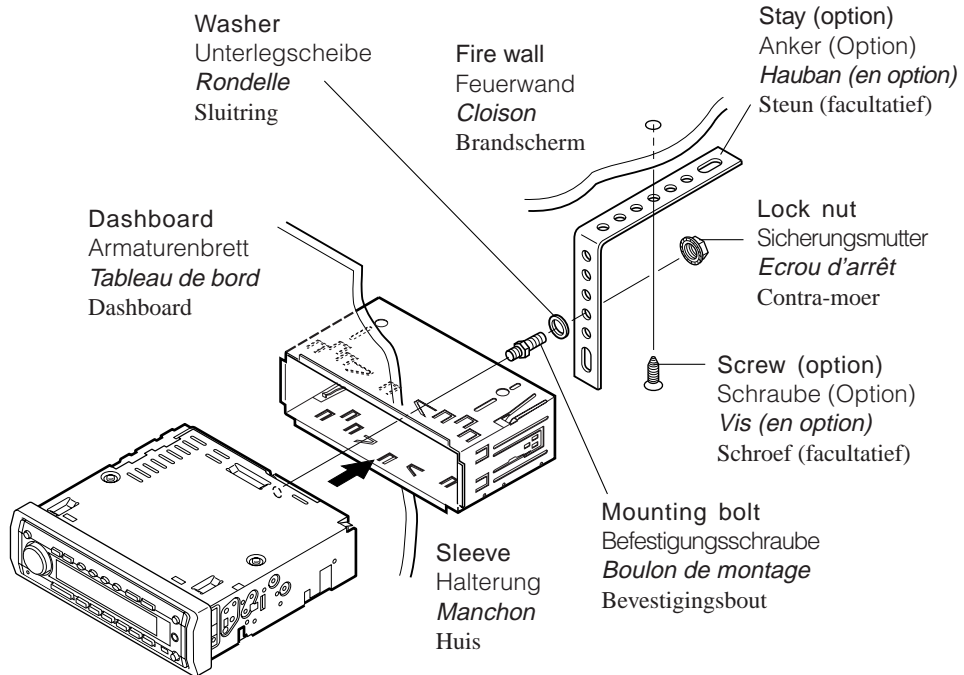

- When installing the unit without using the sleeve
- Beim Einbau des Geräts ohne Halterung
- Lors de l'installation de l'appareil sans utiliser de manchon
- Wanneer u het apparaat zonder huis installeert

In a Toyota for example, first remove the car radio and install the unit in its place.
 Zum Beispiel in einem Toyota zuerst das Autoradio ausbauen und dann das Gerät an seinem Platz einbauen.
 Par exemple dans une Toyota, retirer d'abord l'autoradio et installer l'appareil à la place.
 Voorbeeld: Bij een Toyota moet u eerst de autoradio verwijderen en daarna het apparaat installeren.

- Flat type screws (M5 x 6 mm)*
- Senkkopfschrauben (M5 x 6 mm)*
- Vis à tête plate (M5 x 6 mm)*
- Platkopfschroeven (M5 x 6 mm)*

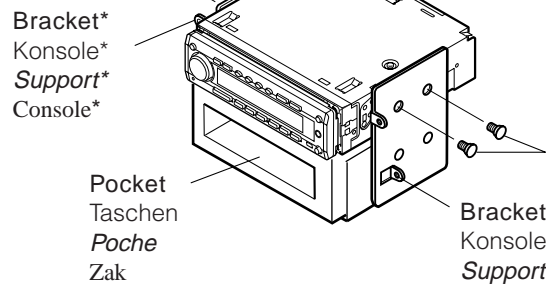

- * Not included with this unit.
- * Nicht Teil dieses Geräts.
- * Non fourni avec cet appareil.
- * Niet meegeleverd.

- Flat type screws (M5 x 6 mm)*
- Senkkopfschrauben (M5 x 6 mm)*
- Vis à tête plate (M5 x 6 mm)*
- Platkopfschroeven (M5 x 6 mm)*

Note: When installing the unit on the mounting brackets, make sure to use the 6 mm-long screws. If longer screws are used, they could damage the unit.

Hinweis: Beim Anbringen des Geräts an der Konsole sicherstellen, daß 6 mm lange Schrauben verwendet werden. Werden längere Schrauben verwendet, können sie das Gerät beschädigen.

Remarque: Lors de l'installation de l'appareil sur le support de montage, s'assurer d'utiliser des vis d'une longueur de 6 mm.

Si des vis plus longues sont utilisées, elles peuvent endommager l'appareil.

Opmerking: Wanneer u het apparaat aan de bevestigingsklem vastmaakt, moet u de 6 mm lange schroeven gebruiken. Als u langere schroeven gebruikt, kan het apparaat worden beschadigd.

Removing the unit

- Before removing the unit, release the rear section.
- 1** Remove the control panel.
- 2** Remove the trim plate.
- 3** Insert the 2 handles into the slots, as shown. Then, while gently pulling the handles away from each other, slide out the unit. **(Be sure to keep the handles after installing it.)**

Ausbau des Geräts

- Vor dem Ausbau des Geräts den hinteren Teil freigeben.
- 1** Den Schalttafel abnehmen.
- 2** Den Frontrahmen herausnehmen.
- 3** Die 2 Griffe in die Schlitzte wie gezeigt stecken. Dann die Griffe behutsam auseinander ziehen und das Gerät herausziehen. **(Die Griffe nach dem Einbau auf jeden Fall aufbewahren.)**

Retrait de l'appareil

- Avant de retirer l'appareil, libérer la section arrière.
- 1** Retirer le panneau de commande.
- 2** Retirer la plaque d'assemblage.
- 3** Introduire les 2 poignées dans les fentes, comme montré. Puis, tout en tirant doucement les poignées écartées, faire glisser l'appareil pour le sortir. **(S'assurer de conserver les poignées après l'installation de l'appareil.)**

Verwijderen van het apparaat

- Voordat u het apparaat verwijdert, moet u het achtergedeelte losmaken.
- 1** Verwijder het bedieningspaneel.
- 2** Verwijder de sierplaat.
- 3** Plaats de 2 hendels, zoals afgebeeld, in de sleuven. Daarna duwt u de hendels zachtjes uit elkaar en kunt u het apparaat naar buiten schuiven. **(Bewaar de hendels nadat u het apparaat hebt geïnstalleerd!)**

1

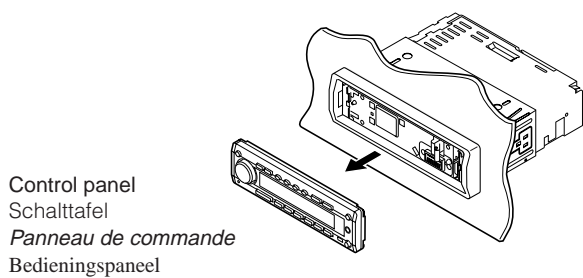

2

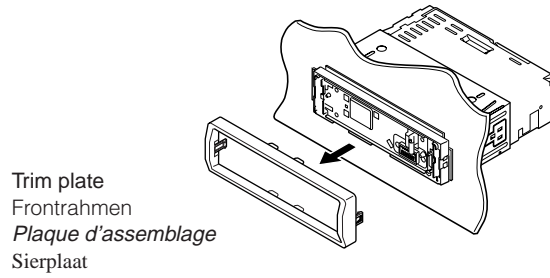

3

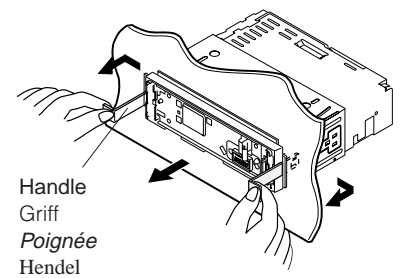

Parts list for installation and connection

The following parts are provided for this unit. After checking them, please set them correctly.

Teilliste für den Einbau und Anschluß

Die folgenden Teile werden zusammen mit diesem Gerät geliefert. Nach ihrer Überprüfung, die Teile richtig einsetzen.

Liste des pièces pour l'installation et raccordement

Les pièces suivantes sont fournies avec cet appareil. Après vérification, veuillez les placer correctement.

Lijst van onderdelen die u bij installatie en aansluiting nodig hebt

De volgende onderdelen worden bij het apparaat geleverd. Installeer ze op de juiste wijze, nadat u ze hebt gecontroleerd.

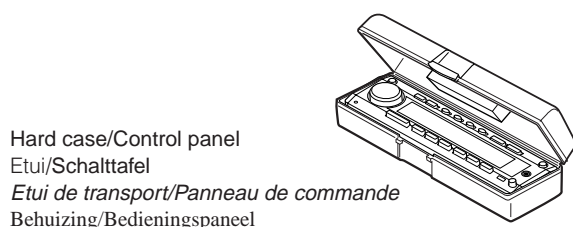

Sleeve (Halterung/Manchon/Huis)

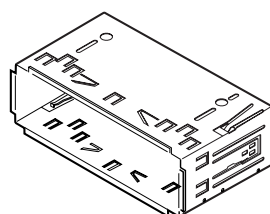

Trim plate (Frontrahmen/Plaque d'assemblage/Sierplaat)

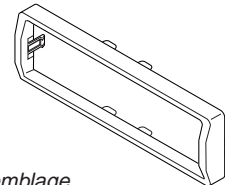

Remote controller (Fernbedienung/Télécommande/Afstandsbediening)



Battery (Batterie/Pile/Batterij)



Power cord (Stromkabel/Cordon d'alimentation/Stroomkabel)

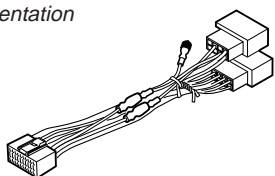

Handles (Griffe/Poignées/Hendels)

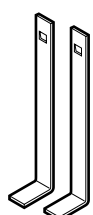

Washer (ø5) (Unterlegscheibe(ø5)/Rondelle (ø5)/Sluitring (ø5))



Lock nut (M5) (Sicherungsmutter (M5)/Ecrou d'arrêt (M5)/Contra-moer (M5))



Mounting bolt (M5 x 20 mm) (Befestigungsschraube (M5 x 20 mm)/Boulon de montage (M5 x 20 mm)/Bevestigingsbout (M5 x 20 mm))



Rubber cushion (Gummipuffer/Amortisseur en caoutchouc/Rubberdop)



To prevent short circuits, we recommend that you disconnect the battery's negative terminal and make all electrical connections before installing the unit. If you are not sure how to install this unit correctly, have it installed by a qualified technician.

Zur Vermeidung von Kurzschlüssen empfehlen wir, daß Sie den negativen Batterieanschluß abtrennen und alle elektrischen Anschlüsse herstellen, bevor das Gerät eingebaut wird. Sind Sie sich über den richtigen Einbau des Geräts nicht sicher, lassen Sie es von einem qualifizierten Techniker einbauen.

Pour éviter tout court-circuit, nous vous recommandons de débrancher la borne négative de la batterie et d'effectuer tous les raccordements électriques avant d'installer l'appareil. Si l'on n'est pas sûr de pouvoir installer correctement cet appareil, le faire installer par un technicien qualifié.

Om kortsluiting te voorkomen adviseren wij u om de minpool van de accu los te maken en alle elektrische verbindingen tot stand te brengen voordat u het apparaat in de auto installeert. Als u niet zeker weet hoe u dit apparaat moet installeren, kunt u dit beter door een daartoe gekwalificeerde technicus laten doen.

Note:

This unit is designed to operate on **12 V DC, NEGATIVE ground electrical systems**. If your vehicle does not have this system, a voltage inverter is required, which can be purchased at JVC IN-CAR ENTERTAINMENT dealers.

- Replace the fuse with one of the specified rating. If the fuse blows frequently, consult your JVC IN-CAR ENTERTAINMENT dealer.
- If noise is a problem... This unit incorporates a noise filter in the power circuit. However, with some vehicles, clicking or other unwanted noise may occur. If this happens, connect the unit's **rear ground terminal** (see connection diagram) to the car's chassis using shorter and thicker cords, such as copper braiding or gauge wire. If noise still persists, consult your JVC IN-CAR ENTERTAINMENT dealer.
- Maximum input of the speakers should be no more than 50 W at the rear and 50 W at the front, with an impedance of **4 Ω to 8 Ω**.
- **Be sure to ground this unit to the car's chassis.**
- The heat sink becomes very hot after use. Be careful not to touch it when removing this unit.

Hinweis:

Dieses Gerät ist für einen Betrieb in **elektrischen Anlagen mit 12 V Gleichstrom und (-) Erdung** ausgelegt. Verfügt Ihr Fahrzeug nicht über diese Anlage, ist ein Spannungsinverter erforderlich, der bei JVC Autoradiohändler erworben werden kann.

- Die Sicherung mit einer der entsprechenden Nennleistung ersetzen. Brennt die Sicherung häufig durch, wenden Sie sich an ihren JVC Autoradiohändler.
- Sind Störgeräusche ein Problem... Dieses Gerät enthält ein Störfilter im Stromkreis. Bei manchen Fahrzeugen kann jedoch ein Klicken oder andere unerwünschte Störgeräusche auftreten. Sollte das der Fall sein, die **hintere Erdungscanschlußklemme** (siehe Schaltplan) des Geräts am Fahrwerk des Fahrzeugs anschließen, dabei kürzere und dickere Kabel wie beispielsweise Kupfergeflecht draht oder Stahldraht verwenden. Bleibt Störgeräusch bestehen, wenden Sie sich an Ihren JVC Autoradiohändler.
- Maximale Eingangsleistung der Lautsprecher sollte nicht mehr als 50 W hinten und 50 W vorne sein, mit einer Impedanz von **4 Ω bis 8 Ω**.
- **Sicherstellen, daß das Gerät am Fahrwerk geerdet wird.**
- Das Abstrahlblech wird nach dem Gebrauch sehr heiß. Beim Ausbau des Geräts darauf achten, das Abstrahlblech nicht zu berühren.

Remarque:

Cet appareil est conçu pour fonctionner sur des sources de courant continu de **12 V à masse NEGATIVE**. Si votre véhicule n'offre pas ce type d'alimentation, il vous faut un convertisseur de tension, que vous pouvez acheter chez un revendeur d'autoradios JVC.

- Remplacer le fusible par un de la valeur précisée. Si le fusible saute souvent, consulter votre revendeur d'autoradios JVC.
- Si le bruit est un problème... Cet appareil incorpore un filtre de bruit dans le circuit d'alimentation. Cependant, avec certains véhicules, quelques claquements ou autres bruits non désirés risquent de se produire. Si cela arrive, raccorder la borne arrière de masse de l'appareil au châssis de la voiture (voir le diagramme de raccordement) en utilisant des cordons les plus gros et les plus courts possibles telle qu'une barre de cuivre ou une tresse. Si le bruit persiste, consulter votre revendeur d'autoradios JVC.
- La puissance admissible des enceintes devrait n'être pas plus qu'c 50 W à l'arrière et à 50 W a l'avant, avec une impédance de **4 Ω à 8 Ω**.
- **S'assurer de raccorder la mise à la masse de cet appareil au châssis de la voiture.**
- Le dissipateur de chaleur devient très chaud après usage. Faire attention de ne pas le toucher en retirant cet appareil.

Opmerking:

Dit apparaat mag worden gebruikt bij elektrische systemen die werken op **12 V gelijkstroom met negatieve aarding**. Als uw auto niet is uitgerust met een dergelijk systeem, is een spanningsomzetter vereist. Dit instrument kan worden aangeschaft bij JVC car audio dealers.

- Vervang de zekering door een exemplaar met het aangegeven vermogen. Als de zekering vaak doorslaat, moet u uw JVC car audio dealer raadplegen.
- Als u geluidsproblemen hebt... De krachtschakeling van dit apparaat heeft een ingebouwd geluidfilter. In sommige voertuigen zijn tikgeluiden of andere ongewenste geluiden te horen. Als dit gebeurt, moet u de **massaklem aan de achterkant** (zie aansluitingsschema) aan het chassis van de auto vastmaken met behulp van een kortere en dikkere kabel, zoals kopermanteldraad of tellerkabel. Als het geluid niet verdwijnt, moet u contact opnemen met uw JVC car audio dealer.
- Het maximum ingangsvermogen van de speakers moet achterin niet meer dan 50 W zijn en voorin 50 W, met een impedantie van **4 Ω tot 8 Ω**.
- **Zorg ervoor dat dit apparaat door middel van een aardkabel is verbonden met het chassis van de auto.**
- De warmte-opnemer kan na gebruik erg heet worden. Raak de warmte-opnemer niet aan wanneer u dit apparaat van zijn plaats haalt.

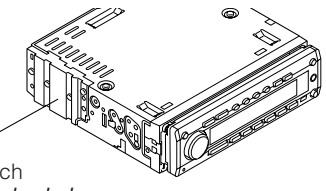

Heat sink
Abstrahlblech
Dissipateur de chaleur
Warmte-opnemer

Connecting the leads / Anschließen der Leitungen / Raccordement des fils / Aansluiting van de gekleurde draden

Twist the core wires when connecting. Die Kerndrähte beim Anschließen verdrehen. *Torsader les âmes des fils en les raccordant.* Draai de kerndraden om elkaar heen wanneer u ze wilt aansluiten.

Solder the core wires to connect them securely. Die Kerndrähte anlöten, um sie fest anzuschließen. *Souder les âmes des fils pour les raccorder entre eux de façon sûre.* Soldeer de kerndraden zodat ze stevig vast zitten.

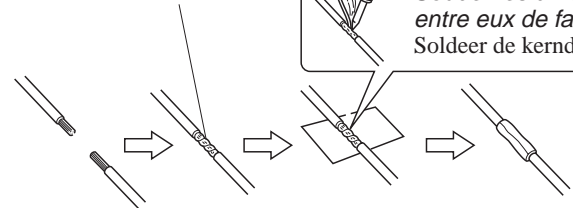

CAUTION / VORSICHT / PRECAUTION / LET OP!:

- To prevent short-circuit, cover the terminals of the **UNUSED** leads with insulating tape.
- Zur Vermeidung eines Kurzschlusses die **Anschlußklemmen der NICHT VERWENDETEN** Leitungen mit Isolierklebeband umwickeln.
- Pour éviter les court-circuits, couvrir les bornes des fils qui ne sont **PAS** utilisés avec de la bande isolante.
- Om kortsluiting te voorkomen, moet u de aansluitklemmen van **ONGEBRUIKTE** gekleurde draden met isolatieband bedekken.

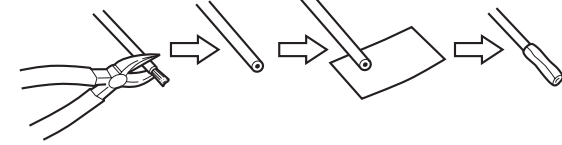

A If your car is equipped with the ISO connector Wenn Ihr Auto mit ISO-Steckern ausgestattet ist Si votre voiture est équipée d'un connecteur ISO Indien uw auto is uitgerust met de ISO-connector

- Connect the ISO connectors as illustrated.
- Die ISO-Stecker wie abgebildet anschließen.
- Connectez les connecteurs ISO comme montré sur l'illustration.
- Sluit de ISO-connectoren aan zoals op het voorbeeld is aangegeven.

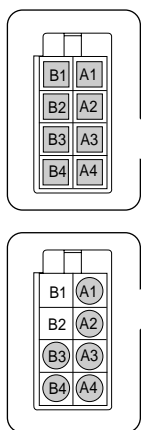

From the car body
Von der Karosserie
De la carrosserie de la voiture
Vanaf de auto

ISO connector of the supplied power cord
ISO-Stecker am Stromkabel
Connecteur ISO pour le cordon d'alimentation fourni
ISO-connector van het meegeleverde snoer

View from the lead side
Ansicht von der Leitungsseite
Vue à partir du côté des fils
Aanzicht vanaf het snoer

For some VW/Audi or Opel (Vauxhall) automobile Für manche VW/Audi oder Opel (Vauxhall) Fahrzeuge Pour certaine voiture VW/Audi ou Opel (Vauxhall) Voor bepaalde modellen VW/Audi of Opel (Vauxhall) geldt

You may need to modify the wiring of the supplied power cord as illustrated. Contact your authorized car dealer before installing this unit. Sie müssen evtl. die Verdrahtung des mitgelieferten Stromkabels wie abgebildet ändern. Wenden Sie sich an Ihre Vertragswerkstatt, bevor Sie das Gerät einbauen. *Vous aurez peut-être besoin de modifier le câblage du cordon d'alimentation fourni comme montré sur l'illustration.* Contactez votre revendeur automobile autorisé avant d'installer l'appareil. Wellicht moet u de bedrading van het meegeleverde snoer als in het voorbeeld aanpassen. Neem contact op met uw officiële autodealer alvorens dit apparaat te installeren.

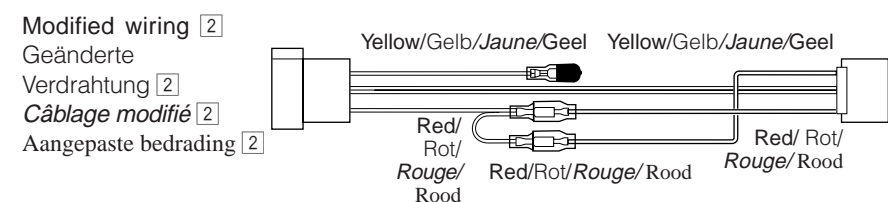
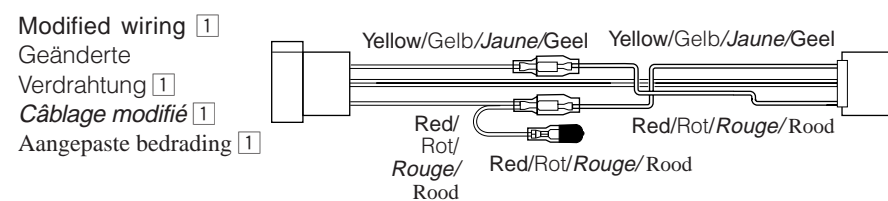
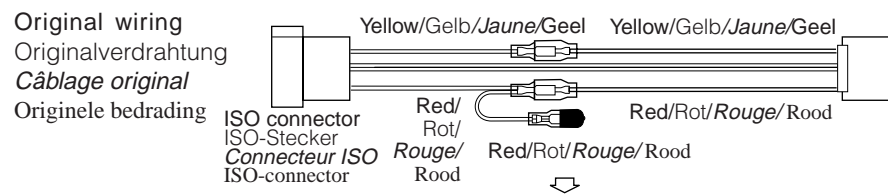

Use modified wiring [2] if the unit does not turn on. Geänderte Verdrahtung [2] verwenden, wenn das Gerät so nicht an geht. *Utilisez le câblage modifié [2] si l'appareil ne se met pas sous tension.* Pas de bedrading [2] aan indien het apparaat niet reageert bij inschakelen.

B Connections without using the ISO connectors / Anschlüsse ohne ISO-Stecker / Connexions sans l'utilisation des connecteurs ISO / Verbindungen zonder ISO-connectoren

Before connecting: Check the wiring in the vehicle carefully. Incorrect connection may cause serious damage to this unit.

- 1 Cut the ISO connector.
- 2 Connect the colored leads of the power cord to the car battery, speakers and power aerial (if any) in the following sequence.
 - ① Black: ground
 - ② Yellow: to car battery (constant 12 V)
 - ③ Red: to an accessory terminal
 - ④ Blue with white stripe: to power aerial (200 mA max.)
 - ⑤ Orange with white stripe: to car light control switch
 - ⑥ Brown: to cellular phone system (For details, refer to the instructions of the cellular phone.)
 - ⑦ Others: to speakers
- 3 Connect the aerial cord.
- 4 Finally connect the wiring harness to the unit.

Vor dem Anschließen: Die Verdrahtung im Fahrzeug sorgfältig überprüfen. Falsche Anschlüsse können ernsthafte Schäden am Gerät hervorrufen.

- 1 Den ISO-Stecker abschneiden.
- 2 Die farbigen Leitungen des Spannungsversorgungskabels an der Autobatterie, den Lautsprechern und dem Motorantenne (sofern vorhanden) in folgender Reihenfolge anschließen.
 - ① Schwarz: Erdung
 - ② Gelb: an Autobatterie (konstant 12 V)
 - ③ Rot: zur einer Zubehöransteckleiste
 - ④ Blau mit weißem Streifen: zur Motorantenne (max. 200 mA)
 - ⑤ Orange mit weißem Streifen: zur Autolichtschalter
 - ⑥ Braun: zur Mobiltelefon (Weitere Informationen entnehmen Sie bitte der Bedienungsanleitung des Mobiltelefons.)
 - ⑦ Andere: zur Lautsprecher
- 3 Das Antennenkabel anschließen.
- 4 Die Kabelbäume am Gerät anschließen.

Avant de commencer la connexion: vérifiez attentivement le câblage du véhicule. Une connexion incorrecte peut endommager sérieusement l'appareil.

- 1 Coupez le connecteur ISO.
- 2 Connectez les fils de couleur du cordon d'alimentation à la batterie de la voiture, aux enceintes et à l'antenne automatique (s'il y en a une) dans l'ordre suivant.
 - ① Noir: à la masse
 - ② Jaune: à la batterie de la voiture (12 V constant)
 - ③ Rouge: à la prise accessoire
 - ④ Bleu avec bande blanche: à l'antenne automatique (200 mA max.)
 - ⑤ Orange avec bande blanche: à l'interrupteur d'éclairage de la voiture
 - ⑥ Marron: à un système de téléphone cellulaire (Pour les détails, se référer aux instructions du téléphone cellulaire.)
 - ⑦ Autres: aux enceintes
- 3 Connectez le cordon d'antenne.
- 4 Finalement, connectez le faisceau de fils à l'appareil.

Alvorens de verbindingen tot stand te brengen: moet u de bedrading in de auto zorgvuldig. Het apparaat kan door verkeerde verbindingen ernstige schade oplopen.

- 1 Knip de ISO-connector los.
- 2 Sluit de gekleurde snoerdraden van de stroomkabel in de hierna genoemde volgorde aan op de accu van de auto, de luidsprekers en de antenne (indien aanwezig).
 - ① Zwart: aarde
 - ② Geel: naar de accu van de auto (constant 12 V)
 - ③ Rood: naar de aansluitklem van de accessoire (Max. 200 mA)
 - ④ Blauw met witte streep: naar de antenne
 - ⑤ Oranje met witte streep: naar de schakelaar voor de autoverlichting
 - ⑥ Bruin: naar het mobiele-telefoonsysteem (Lees voor meer informatie de instructies die bij de mobiele telefoon worden geleverd.)
 - ⑦ Andere: naar de speakers
- 3 Sluit de antenne aan.
- 4 Verbind de draadbundel daarna met het apparaat.

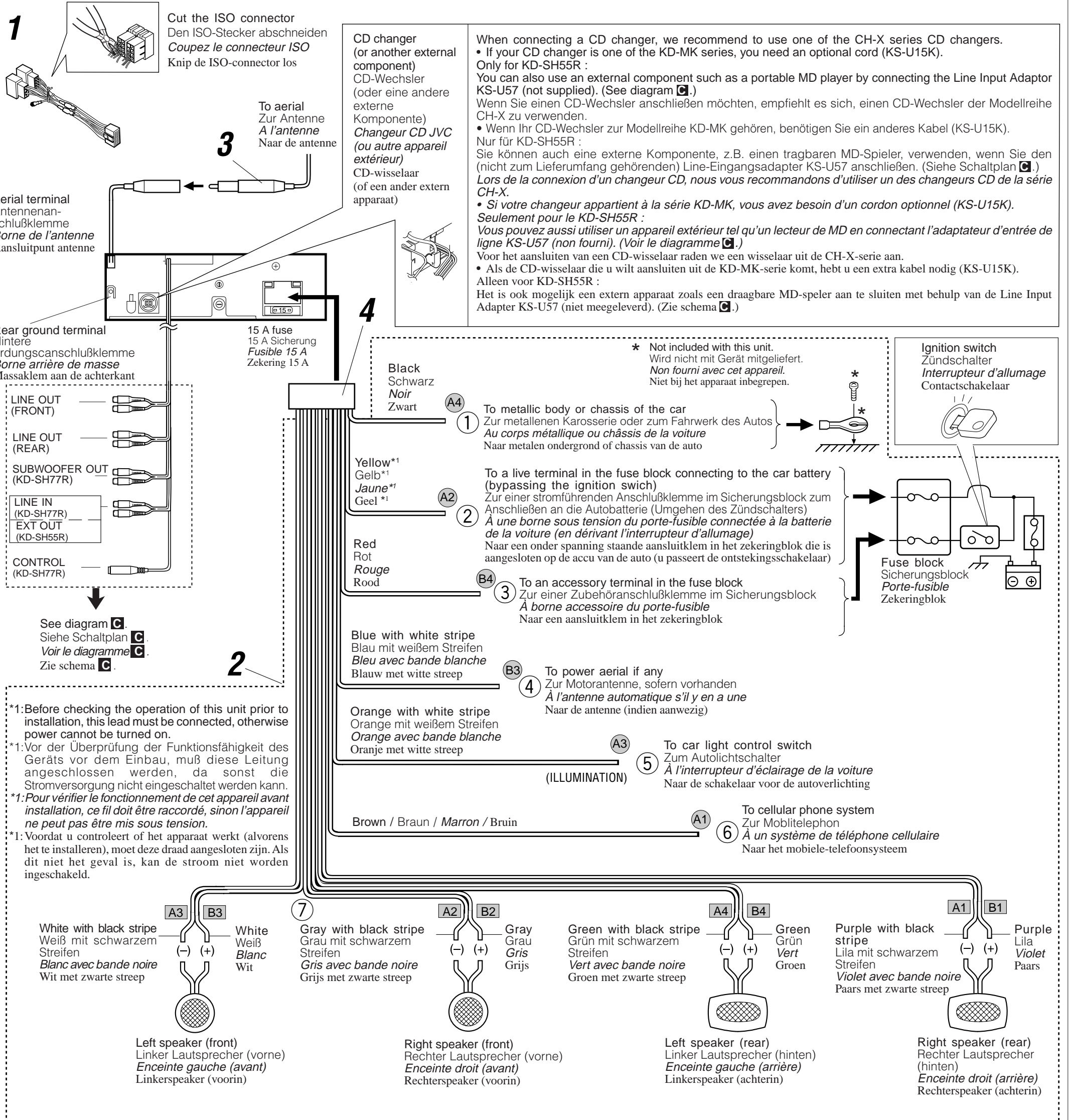

PRECAUTIONS on power supply and speaker connections:

- **DO NOT** connect the speaker leads of the power cord to the car battery; otherwise, the unit will be seriously damaged.
- Connect the black lead (ground), yellow lead (to car battery, constant 12 V), and red lead (to an accessory terminal) correctly.
- **BEFORE** connecting the speaker leads of the power cord to the speakers, check the speaker wiring in your car.
 - If the speaker wiring in your car is as illustrated in Fig. 1 and Fig. 2 below, **DO NOT** connect the unit using that original speaker wiring. If you do, the unit will be seriously damaged. Redo the speaker wiring so that you can connect the unit to the speakers as illustrated in Fig. 3.
 - If the speaker wiring in your car is as illustrated in Fig. 3, you can connect the unit using the original speaker wiring in your car.
 - If you are not sure of the speaker wiring of your car, consult your JVC IN-CAR ENTERTAINMENT dealer.

VORSICHTSMASSELN beim Anschließen der Stromversorgung und Lautsprecher:

- Die Lautsprecherleitungen des Netzkabels **NICHT** an der Autobatterie anschließen, da sonst das Gerät schwer beschädigt wird.
- Die schwarze Leitung (Erdung), die gelbe Leitung (zur Autobatterie, konstant 12 V) und die rote Leitung (zur Zubehöranschlusßklemme) richtig anschließen.
- **VOR** dem Anschließen der Lautsprecherleitungen des Spannungsversorgungskabels an die Lautsprecher, die Lautsprecherverdrahtung in Ihrem Auto überprüfen.
 - Ist die Lautsprecherverdrahtung wie unten in "Fig. 1" und "Fig. 2" abgebildet, das Gerät **NICHT** mit der Originalverdrahtung der Lautsprecher anschließen, da sonst das Gerät schwer beschädigt wird. Die Lautsprecherverdrahtung erneuern, so daß Sie das Gerät an den Lautsprechern wie in "Fig. 3" abgebildet anschließen können.
 - Ist die Lautsprecherverdrahtung in Ihrem Auto wie in "Fig. 3" abgebildet, können Sie das Gerät mit der Originalverdrahtung der Lautsprecher in Ihrem Auto anschließen.
 - Sind Sie sich über die Lautsprecherverdrahtung in Ihrem Auto nicht sicher, wenden Sie sich an Ihren Autohändler.

PRECAUTIONS sur l'alimentation et la connexion des enceintes:

- **NE CONNECTEZ PAS** les fils d'enceintes du cordon d'alimentation à la batterie; sinon, l'appareil serait sérieusement endommagé.
- Connectez correctement le fil noir (à la masse), le fil jaune (à la batterie de la voiture, 12 V constant) et le fil rouge (à la prise accessoire).
- **AVANT** de connecter les fils d'enceintes du cordon d'alimentation aux enceintes, vérifiez le câblage des enceintes de votre voiture.
 - Si le câblage des enceintes de votre voiture est comme montré sur la Fig. 1 ou Fig. 2 ci-dessous, **NE CONNECTEZ PAS** l'appareil en utilisant ce câblage original des enceintes. Si vous le faites, l'appareil sera sérieusement endommagé. Recommencez le câblage des enceintes de façon que vous puissiez connecter l'appareil aux enceintes comme montré sur la Fig. 3.
 - Si le câblage des enceintes de votre voiture est comme montré sur la Fig. 3, vous pouvez connecter l'appareil en utilisant ce câblage original d'enceintes pour votre voiture.
 - Si vous n'êtes pas sûrs du câblage d'enceintes de votre voiture, consultez le concessionnaire de votre voiture.

VOORZORGSMAATREGELEN bij het verbinden van de stroomkabeldraad met de speakers:

- Verbind de speakerdraden van de stroomkabel **NIET** met de accu van de auto; als u dit wel doet, zal het apparaat ernstige schade oplopen.
- Sluit de zwarte draad (aarde), de gele draad (naar de accu van de auto, constant 12 V) en de rode draad (naar de aansluitklem van de accessoire) op de juiste wijze aan.
- **VOORDAT** u de speakerdraden van de stroomkabel met de speakers verbindt, moet u de bedrading van de speakers in uw auto controleren.
 - Als de bedrading van de speakers eruitziet zoals hieronder staat afgebeeld in Fig. 1 en Fig. 2, mag het apparaat **NIET** worden aangesloten met behulp van deze oorspronkelijke speakerbedrading. Als u dat wel doet, zal het apparaat ernstige schade oplopen. Pas de bedrading van de speakers aan, zodat u het apparaat met de speakers kunt verbinden, zoals staat afgebeeld in Fig. 3.
 - Als de bedrading van de speakers eruitziet zoals staat afgebeeld in Fig. 3, kunt u het apparaat aansluiten met behulp van de oorspronkelijke speakerbedrading in uw auto.
 - Als u twijfels hebt over de speakerbedrading in uw auto, moet u contact opnemen met uw autodealer.

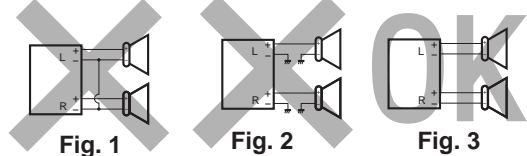

Connections Adding Other Equipment / Anschlüsse zum Hinzufügen von anderer Ausrüstung / Raccordement pour ajouter d'autres appareils / Aansluitingen voor het toevoegen van andere apparatuur

Amplifier / Verstärker / Amplificateur / Versterker

You can connect an amplifier and other equipment to upgrade your car stereo system.

- Connect the remote lead (blue with white stripe) to the remote lead of the other equipment so that it can be controlled through this unit.

For KD-SH77R:

- For amplifier:
 - Connect this unit's line-out terminals to the amplifier's line-in terminals.
 - **Disconnect the speakers from this unit, connect them to the amplifier. Leave the speaker leads of this unit unused.**
 - You can switch off the built-in amplifier and send the audio signals only to the external amplifier(s) to get clear sounds and to prevent internal heat buildup inside the unit. See page 25 of the Instructions (separate volume).
 - The line output level of this unit is kept high to maintain the hi-fi sounds reproduced from this unit.
- **When connecting an external amplifier to this unit**, turn down the gain control on the external amplifier to obtain the best performance from this unit.

For KD-SH55R:

- For amplifier:
 - Connect this unit's line-out terminals to the amplifier's line-in terminals.
 - **Disconnect the speakers from this unit, connect them to the amplifier. Leave the speaker leads of this unit unused.**
- For Subwoofer: A low-pass filter is required when using an amplifier of other manufactures than JVC. You can adjust the output level through the EXT OUT plugs (see page 20 of the Instruction (separate volume)).

Sie können einen Verstärker oder ein anderes Gerät anschließen, um Ihre Autostereoanlage zu erweitern.

- Schließen Sie das Fernbedienungskabel (blau mit weißem Streifen) an das Fernbedienungskabel des anderen Geräts an, so daß es über dieses Gerät gesteuert werden kann.

Für KD-SH77R:

- Hinweise zum Verstärker:
 - Die Anschlußklemmen am Ausgang dieses Gerät an den Anschlußklemmen des Eingangs des Verstärkers anschließen.
 - **Die Lautsprecher von diesem Gerät abtrennen und am Verstärker anschließen. Die Lautsprecherleitungen dieses Geräts unbenutzt lassen.**
 - Sie können den integrierten Verstärker ausschalten und die Audiosignale nur an den (die) externen Verstärker leiten, um einen verzerrungsfreien Klang zu erhalten und um zu verhindern, daß sich im Innern des Geräts ein Wärmestau bildet. Auf Seite 25 finden Sie weitere Anleitungen (separate Lautstärke).
 - Der Ausgangspegel dieses Geräts wird auf einem hohen Wert gehalten, um den HiFi-Klang zu unterstützen, den dieses Gerät reproduziert.
- **Wenn Sie einen externen Verstärker an dieses Gerät anschließen**, stellen Sie den Verstärkungsregler des externen Verstärkers herunter, um die bestmögliche Leistung dieses Geräts zu erzielen.

Für KD-SH55R:

- Für den Verstärker:
 - Die Anschlußklemmen am Ausgang dieses Gerät an den Anschlußklemmen des Eingangs des Verstärkers anschließen.
 - **Die Lautsprecher von diesem Gerät abtrennen und am Verstärker anschließen. Die Lautsprecherleitungen dieses Geräts unbenutzt lassen.**
- Hinweise zum Subwoofer: Es ist ein Tiefpaßfilter erforderlich, wenn Sie keinen JVC-Verstärker verwenden. Sie können den Ausgangspegel einstellen, der über die Anschlüsse EXT OUT bereitgestellt wird (siehe Seite 20 der (separaten) Bedienungsanleitung).

Vous pouvez connecter un amplificateur ou autre appareil pour améliorer votre système autoradio.

- Connectez le fil de commande à distance (bleu avec bande blanche) au fil de commande à distance de l'autre appareil de façon qu'il puisse être commandé via cet appareil.

Pour le KD-SH77R:

- Pour l'amplificateur seulement:
 - Raccorder les bornes de sortie ligne de cet appareil aux bornes d'entrée ligne de l'amplificateur.
 - **Déconnectez les enceintes de cet appareil et connectez-les à l'amplificateur. Laissez les fils d'enceintes de cet appareil inutilisés.**
 - Vous pouvez désactiver l'amplificateur intégré et envoyer les signaux audio uniquement à un ou plusieurs amplificateurs extérieurs afin d'obtenir un son clair et pour éviter un échauffement interne de l'appareil. Référez-vous à la page 25 du mode d'emploi (volume séparé).
 - Le niveau de sortie de ligne de cet appareil est maintenu à un niveau élevé pour maintenir une qualité Hi-Fi pour les sons reproduits par cet appareil.
- **Lors de la connexion d'un amplificateur extérieur à cet appareil**, diminuez le réglage du gain sur l'amplificateur extérieur pour obtenir les meilleures performances de cet appareil.

Pour le KD-SH55R:

- Pour l'amplificateur seulement:
 - Raccorder les bornes de sortie ligne de cet appareil aux bornes d'entrée ligne de l'amplificateur.
 - **Déconnectez les enceintes de cet appareil et connectez-les à l'amplificateur. Laissez les fils d'enceintes de cet appareil inutilisés.**
- Pour le caisson de grave: Si vous utilisez un amplificateur d'un autre fabricant que JVC, vous devez connecter un filtre passe-bas. Vous pouvez ajuster le niveau de sortie par les fiches de sortie auxiliaire (EXT OUT) (référez-vous à la page 20 du mode d'emploi (volume séparé)).

Het is mogelijk om uw autostereosysteem uit te breiden met een versterker of andere apparatuur.

- Verbind de externe kabel (blauw met witte streep) met de externe kabel van het andere apparaat zodat deze op afstand vanaf deze apparaat kan worden bediend.

Voor KD-SH77R:

- Alleen voor een versterker:
 - Verbind de uitgang van het apparaat met de ingang van de versterker.
 - **Koppel de speakers van dit apparaat los en verbind ze aan de versterker. Gebruik de speakerdraden van dit apparaat niet.**
 - Het is mogelijk de ingebouwde versterker uit te schakelen en de audiosignalen alleen naar de externe versterker(s) te sturen. U krijgt zo een helderder geluid en voorkomt dat zich warmte in de eenheid opbouwt. Zie bladzijde 25 van de instructies (aparte uitgave).
 - Het uitgangsniveau van het geluid is hoog om het hi-fi-geluid van deze eenheid te behouden.
- **Wanneer u een extern apparaat op deze eenheid aansluit**, moet u erop letten dat u de versterkingsfactor van de externe versterker laag houdt, zodat deze eenheid de beste prestaties levert.

Voor KD-SH55R:

- Alleen voor een versterker:
 - Verbind de uitgang van het apparaat met de ingang van de versterker.
 - **Koppel de speakers van dit apparaat los en verbind ze aan de versterker. Gebruik de speakerdraden van dit apparaat niet.**
- Voor de subwoofer: Als u een versterker van een ander merk dan JVC gebruikt, hebt u een low-pass filter nodig. Het uitvoervolume kan worden aangepast via de EXT OUT-stekkers (zie pagina 20 van de instructies - aparte uitgave).

Signal cord (not supplied with this unit)
Einzelleitung (nicht mit diesem Gerät mitgeliefert)
Cordon de signal (non fourni avec cet appareil)
Signaalkabel (wordt niet bij dit apparaat geleverd)

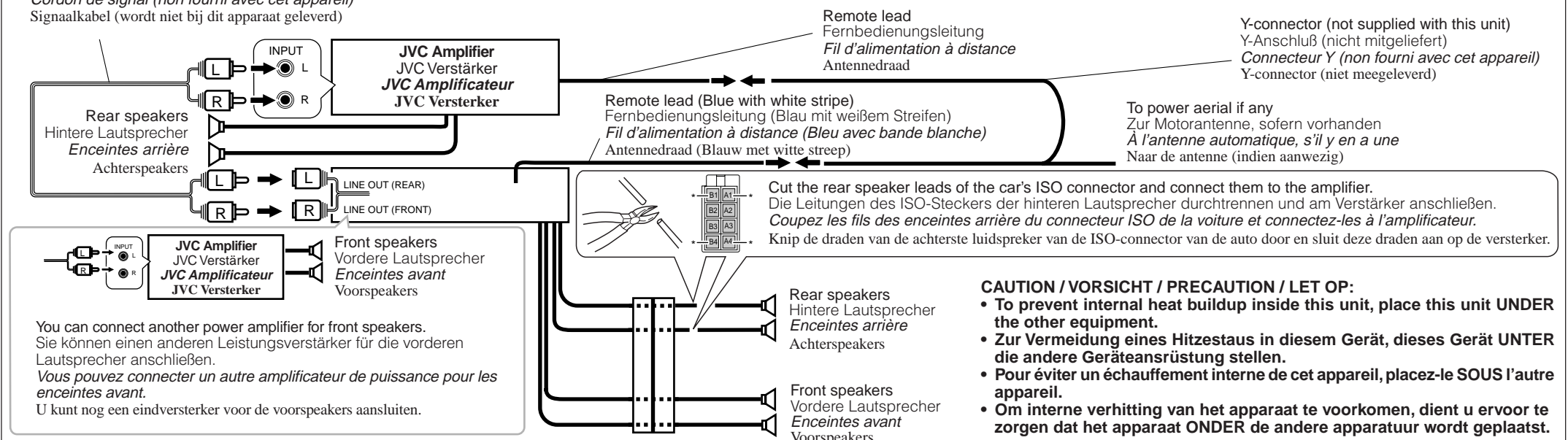

CD changer and DAB tuner / CD-Wechsler und DAB-Tuner / Changeur CD et tuner DAB / CD-wisselaar en DAB-tuner

You can connect a JVC CD changer and/or a JVC DAB (Digital Audio Broadcasting) tuner.

- For their connections, refer to the instructions supplied for them.

Sie können einen CD-Wechsler und/oder einen DAB-Tuner (Tuner für digitalen Rundfunk) von JVC anschließen.

- Weitere Informationen über den Anschluß können Sie der Bedienungsanleitung entnehmen, die dem jeweiligen Gerät beiliegt.

Vous pouvez connecter un changeur CD JVC et/ou un tuner DAB (Digital Audio Broadcast) JVC.

- Pour leurs connexions, référez-vous aux modes d'emploi qui les accompagnent.

Het is mogelijk een JVC CD-wisselaar en/of JVC DAB-tuner (Digital Audio Broadcasting) aan te sluiten.

- Zie de instructies van deze apparaten voor meer informatie over het tot stand brengen van deze aansluiting.

Connecting cord supplied with your DAB tuner
Verbindingskabel, dat zum Lieferumfang des DAB-Tuners gehört
Cordon de connexion fourni avec votre tuner DAB
Verbindingskabel die met de DAB-tuner wordt meegeleverd

Connecting cord supplied with your CD changer
Verbindingskabel, dat zum Lieferumfang des CD-Wechsler gehört
Cordon de connexion fourni avec votre changeur CD
Verbindingskabel die met de CD-wisselaar wordt meegeleverd

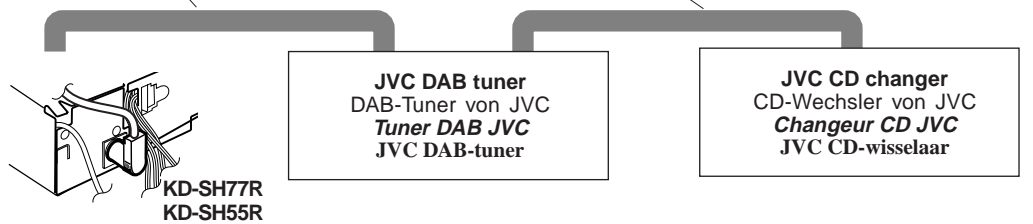

- You can connect both components in series as illustrated above.
- Es ist möglich, beide Komponenten in einer Serienschaltung entsprechend der obigen Darstellung anzuschließen.
- Vous pouvez connecter les deux appareils en série comme montré ci-dessus.
- Beide apparaten zijn volgens bovenstaande illustratie in serie aan te sluiten.

Connecting cord supplied with your DAB tuner or CD changer
Verbindingskabel, dat zum Lieferumfang des DAB-Tuners oder CD-Wechslers gehört
Cordon de connexion fourni avec votre tuner DAB ou changeur CD
Verbindingskabel die met de DAB-tuner of CD-wisselaar wordt meegeleverd

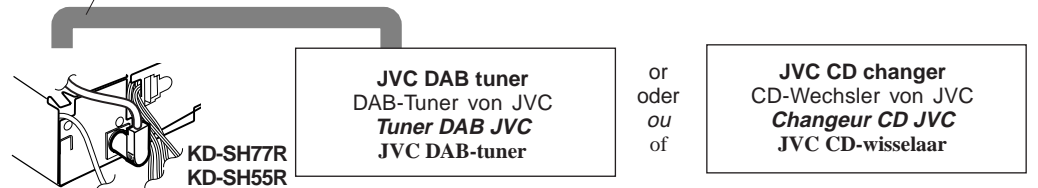

CAUTION / VORSICHT / PRECAUTION / LET OPI:

- Before connecting the CD changer and/or the DAB tuner, make sure that the unit is turned off.
- Bevor Sie den CD-Wechsler und/oder den DAB-Tuner anschließen, vergewissern Sie sich, daß das Gerät ausgeschaltet ist.
- Avant de connecter le changeur CD et/ou le tuner DAB, s'assurer que l'unité est éteinte.
- Zorg ervoor dat de apparaat is uitgeschakeld alvorens u de en/of DAB-tuner CD-wisselaar aansluit.

Subwoofer and other source equipment / Subwoofer und andere externe Geräte / Caisson de grave et autre appareil source / Subwoofer en andere apparatuur

You can connect a subwoofer to reinforce the bass.

- For their connections, refer to the instructions supplied with your subwoofer.

Sie können einen Subwoofer zur Baßverstärkung anschließen.

- Informationen darüber, wie diese Geräte angeschlossen werden, finden Sie in der Bedienungsanleitung, die zum Lieferumfang der jeweiligen Komponente gehört.

Vous pouvez connecter un caisson de grave pour renforcer les graves.

- Pour leur connexion, référez-vous aux instructions fournies avec chaque appareil.

Het is mogelijk om een subwoofer aan te sluiten om het basgeluid te versterken.

- Raadpleeg de instructies die bij het desbetreffende apparaat werden meegeleverd voor meer informatie over het totstandbrengen van deze aansluitingen.

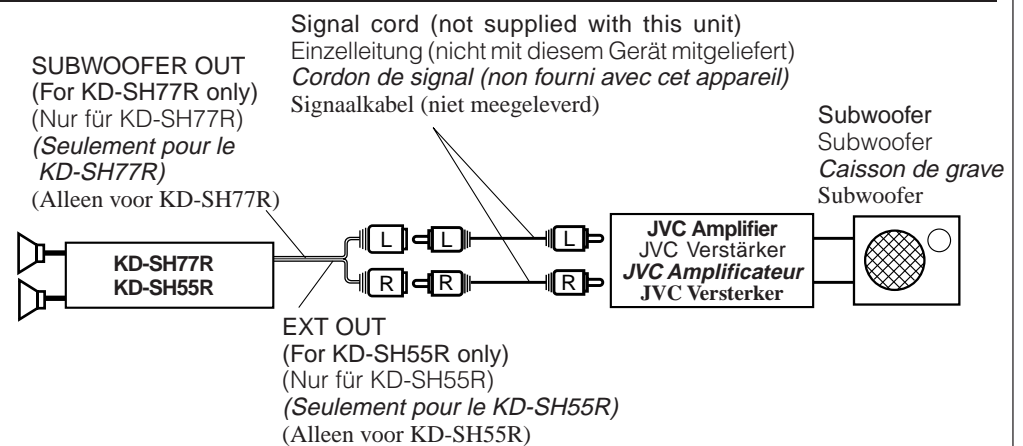

DVD, VCR or TV / DVD, Videorecorder oder Fernsehgerät / DVD, Magnétoscope ou Téléviseur / DVD, Videorecorders en TV

For KD-SH77R only / Nur für KD-SH77R / Seulement pour le KD-SH77R / Alleen voor KD-SH77R

Signal cord (not supplied with this unit)
Einzelleitung (nicht mit diesem Gerät mitgeliefert)
Cordon de signal (non fourni avec cet appareil)
Signaalkabel (niet meegeleverd)

Signal cord (not supplied with this unit)
Einzelleitung (nicht mit diesem Gerät mitgeliefert)
Cordon de signal (non fourni avec cet appareil)
Signaalkabel (niet meegeleverd)

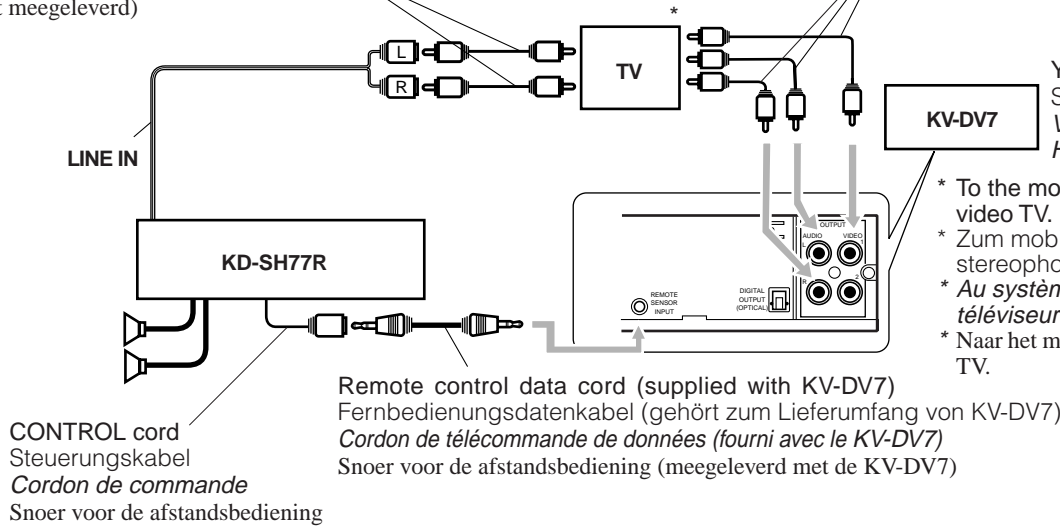

You can connect the DVD player (KV-DV7).
Sie können den DVD-Spieler (KV-DV7) anschließen.
Vous pouvez connecter un lecteur de DVD (KV-DV7).
Het is mogelijk een DVD (KV-DV7) aan te sluiten.

- To the mobile color monitor system or the audio-video input terminal of a stereo audio-video TV.
- Zum mobilen Farb- oder Monitorsystem oder dem Audio-Video-Eingang eines stereophonen Audio-Video-Fernsehgeräts.
- Au système mobile de moniteur couleur ou aux prises d'entrée audio-vidéo d'un téléviseur stéréo audio-vidéo.
- Naar het mobiele kleuren of monitorsysteem of de audio-/video-ingang van een stereo audio/video TV.

External component / Externe Komponente / Appareil extérieur / Extern apparaat

For KD-SH55R only / Nur für KD-SH55R / Seulement pour le KD-SH55R / Alleen voor KD-SH55R

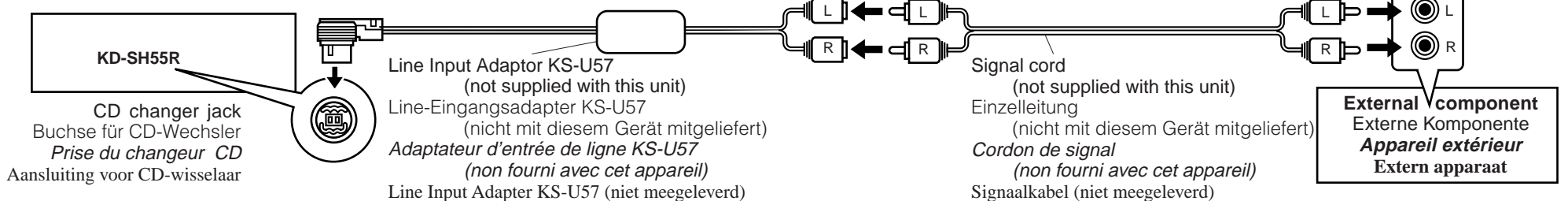

TROUBLESHOOTING

FEHLERSUCHE

EN CAS DE DIFFICULTES

PROBLEMEN OPLOSSEN

- The fuse blows.**
* Are the red and black leads connected correctly?
- Power cannot be turned on.**
* Is the yellow lead connected?
- No sound from the speakers.**
* Is the speaker output lead short-circuited?
- Sound is distorted.**
* Is the speaker output lead grounded?
* Are the "-" terminals of L and R speakers grounded in common?
- Unit becomes hot.**
* Is the speaker output lead grounded?
* Are the "-" terminals of L and R speakers grounded in common?

- Die Sicherung brennt durch.**
* Sind die roten und schwarzen Leitungen richtig angeschlossen?
- Stromversorgung kann nicht eingeschaltet werden.**
* Ist die gelbe Leitung angeschlossen?
- Kein Ton aus den Lautsprechern.**
* Ist die LautsprecherAusgangsleitung kurzgeschlossen?
- Ton verzerrt.**
* Ist die LautsprecherAusgangsleitung geerdet?
* Sind die (-) Anschlußklemmen der linken und rechten Lautsprecher zusammen geerdet?
- Gerät wird heiß.**
* Ist die LautsprecherAusgangsleitung geerdet?
* Sind die (-) Anschlußklemmen der linken und rechten Lautsprecher zusammen geerdet?

- Le fusible saute.**
* Les fils rouge et noir sont-ils raccordés correctement?
- L'appareil ne peut pas être mise sous tension.**
* Le fil jaune est-elle raccordée?
- Pas de son des enceintes.**
* Le fil de sortie d'enceinte est-il court-circuité?
- Le son est déformé.**
* Le fil de sortie d'enceinte est-il à la masse?
* Les bornes "-" des enceintes gauche et droit sont-elles mises ensemble à la masse?
- L'appareil devient chaud.**
* Le fil de sortie d'enceinte est-il à la masse?
* Les bornes "-" des enceintes gauche et droit sont-elles mises ensemble à la masse?

- De zekering slaat door.**
* Zijn de rode en de zwarte draden op de juiste manier aangesloten?
- De stroom kan niet worden ingeschakeld.**
* Is de gele draad aangesloten?
- Er komt geen geluid uit de speakers.**
* Is de uitgaande speakerdraad kortgesloten?
- Het geluid wordt vervormd.**
* Is de uitgaande speakerdraad geerd?
* Zijn de minpolen van de linker- en de rechtspeakers gemeenschappelijk geerd?
- Het apparaat raakt verhit.**
* Is de uitgaande speakerdraad geerd?
* Zijn de minpolen van de linker- en de rechtspeakers gemeenschappelijk geerd?

JVC



CD RECEIVER
RECEPTOR CON CD
SINTOAMPLIFICATORE CON RIPRODUTTORE DI CD
CD-SPELARE MED MOTTAGARE
CD-VASTAANOTIN

KD-SH77R/KD-SH55R

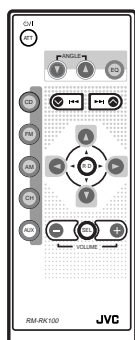
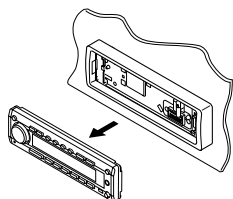

KD-SH77R

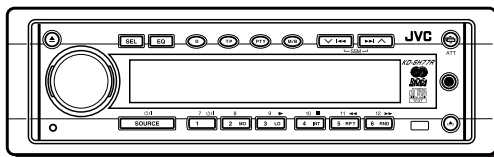

KD-SH55R

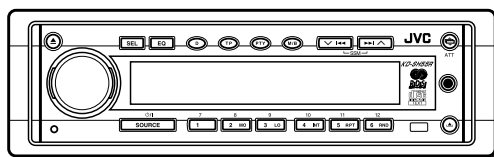

Para la instalación y las conexiones, refiérase al manual separado.
Per le istruzioni d'installazione e di collegamento, vedere il manuale a parte.
Se separat handbok för installation och anslutning.
Katso asennus- ja liitäntäohjeet erillisestä ohjekirjasta.

INSTRUCTIONS

MANUAL DE INSTRUCCIONES
ISTRUZIONI
BRUKSANVISNING
KÄYTTÖOHJE

ESPAÑOL

ITALIANO

SVENSKA

SUOMI

Tarrojen sijainti ja merkinnät

Päälaitteen pohja

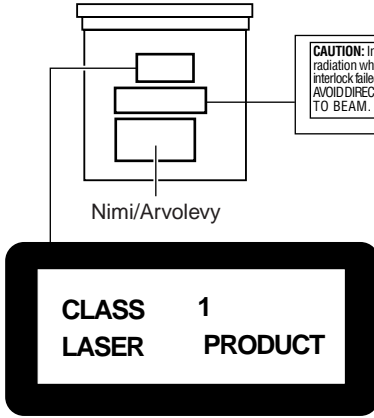

Huomautus:

Tässä laitteessa on laserluokan 1 ylittävä laserkomponentti.

CAUTION: Invisible laser radiation when open and interlock failed or defeated. AVOID DIRECT EXPOSURE TO BEAM. (e)	ADVARSEL: Usynlig laserstråling ved åbning, når sikkerhedsbrydere er ude af funktion. Undgåudsæt- telse for stråling. (e)	VARNING: Osynlig laserstråling när denna del är öppen och spärren urkopplad. Beträkta ej strålen. (d)	VARO: Avattaessa ja suojalukitus ohitettaessa olet alltiina näkymättömälle lasersäteilylle. Älä katso säteeseen. (f)
--	--	--	---

Tärkeää laserlaitteille

Huomautuksia:

1. LUOKAN 1 LASERLAITE
2. **VAARA:** Näkymätöntä lasersäteilyä, kun laite avataan ja kun sisälukitus ei toimi tai on säädetty toimimattomaksi. Vältä suoraa altistumista säteelle.
3. **VAARA:** Älä avaa yläkantta. Laitteen sisällä ei ole käyttäjän huollettavissa olevia osia. Jätä kaikki huoltotoimet ammattihenkilön suoritettavaksi.
4. **VAARA:** Tämä CD-soitin käyttää näkymätöntä lasersäteilyä ja siinä on turvakytkimet, jotka estävät säteilyn välittymisen CD-levyjen poisoton aikana. Turvakytkimien säätäminen toimimattomiksi on vaarallista.
5. **VAARA:** Muiden kuin tässä käyttöohjeessa mainittujen säätimien, säätöjen ja toimenpiteiden käyttö saattaa altistaa käyttäjän vaaralliselle säteilylle.

Laitteen Sääto alkutilaan

Paina etupaneelissa olevaa palautusnäppäintä kuulakärkikynällä tai jollakin samanlaisella esineellä.

Huom!

Esiasetetut säädöt, kuten esim. esiasetetut kanava- tai äänisäädöt, pyyhitään myös pois.

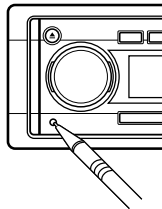

VAARA:

Sormia EI SAA työntää etulevyn ja laitteen väliin, koska ne voivat jäädä puristuksiin ja rusentua. (Ks. sivua 28.)

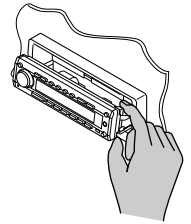

Huom!

Tämä laite on varustettu numeroidulla tunnuskortilla. Sama numero on merkitty myös itse laitteeseen. Säilytä tämä kortti tallella, sillä sen avulla laite on helppo tunnistaa varkauden yhteydessä.

ENNEN KÄYTTÖÄ

***Turvallisuuden tähden....**

- Älä lisää äänenvoimakkuuden tasoa liikaa, koska tämä tukkii ulkopuoliset äänen, minkä johdosta ajaminen voi olla vaarallista.
- Pysäytä auto ennen monimutkaisiin toimiin ryhtymistä.

***Auton sisälämpötila....**

Jos olet pysäköinyt auton pitemmäksi aikaa kuumassa tai kylmässä säässä, odota kunnes lämpötila autossa muuttuu normaaliksi ennen laitteen käyttöä.

Kiitämme tämän JVC-tuotteen ostosta. Lue kaikki ohjeet tarkasti ennen käyttöä, jotta ymmärrät ne täysin ja näin saat parhaan mahdollisen hyödyn laitteesta.

SISÄLLYS

Laitteen Sääto alkutilaan	2	MUUT PÄÄTOIMINNOT	23
NÄPPÄINTEN JA SÄÄDINTEN SIJAINTI	4	Kellon asetus	23
Etulevyn	4	Yleisasetusten muuttaminen (PSM)	23
Käyttö	5	Nimen määrittäminen ohjelmälähteille	27
Kaukosäätimen käyttövalmiiksi paneminen	6	Etulevyn asennon vaihtaminen	28
PERUSKÄYTTÖ	7	Etulevyn irrotus	29
RADION PERUSKÄYTTÖ	8	ULKOPUOLISTEN KOMPONENTTIIEN KÄYTTÖ	30
Radion kuuntelu	8	Ulkoisten komponenttien soittaminen	30
Asemien tallennus muistiin	9	CD-VAIHTAJAN KÄYTTÖ	32
Viritys esiasetetun aseman taajuudelle	10	CD-levyjen soittaminen	32
RDS TOIMINNOT	11	CD:n toistotilojen valinta	33
Mihin RDS- ja EON-toimintoja käytetään?	11	DAB-VIRITTIMEN KÄYTTÖ	34
Muita käytännöllisiä RDS-toimintoja ja säätöjä	14	Näin viritetään ohjelmakokonaisuus ja yksi sen esityksistä	34
CD-LEVYN KÄYTTÖ	17	DAB-esitysten tallennus muistiin	36
CD-levyn soittaminen	17	Näin viritetään esiasetetun DAB-esityksen taajuudelle	37
CD-tekstin toisto	18	Mikä muu on mahdollista DAB-viritimellä	37
Kappaleen tai tietyn kohdan haku CD-levyltä	18	LISÄTIETOJA	38
CD:n toistotilojen valinta	19	HUOLTO	39
CD-levyn vapautuksen esto	19	CD-levyjen käsittely	39
ÄÄNEN SÄÄDÖT	20	VIANETSINTÄ	40
Äänen säätö	20	TEKNISET TIEDOT	41
Esiasetettujen äänitilojen valinta	21		
Omien äänisäätöjen tallennus	22		

Demotilaa koskevia tietoja (DEMO MODE)...

Kun tämä laite toimitetaan tehtaalta, sen "DEMO MODE" on asetettu kohdalle "DEMO ON". Seuraava, tämän laitteen pääominaisuudet esittelevä demo ilmestyy näyttöön automaattisesti, jos mitään ääntä ei kuulu kolmeen minuuttiin. (Ks. sivua 26.)

- **24bit DAC** : (24-bitin digitaali-analogiamuunnin: Antaa korkealaatuisen äänen D/A-muunnoksen jälkeen.)
- **HS TUNER** : (Hyvin herkkä viritin: Mahdollistaa asemien hienon kuuluvuuden.)
- **EQUALIZER** : (Sallii äänen hienosäädön mielesi mukaiseksi.)
- **SUB WOOFER** : (VAIN KD-SH77R: mahdollistaa subwooferin kytkennän ja sen lähtötason säädön.)

Äänen voimakkuuden asetusta koskeva VAROITUS

CD-levyt synnyttävät hyvin vähän häiriöääntä muihin ohjelmälähteisiin verrattuna. Jos esimerkiksi radion äänen voimakkuuden tasoa säädetään, lähtötason äkkinäinen lisäys voi vahingoittaa kaiuttimia. Näin ollen äänen voimakkuutta tulisi pienentää ennen levyn soittamista ja säätää se sitten halutuksi toiston aikana.



NÄPPÄINTEN JA SÄÄDINTEN SIJAINTI

Etulevyn

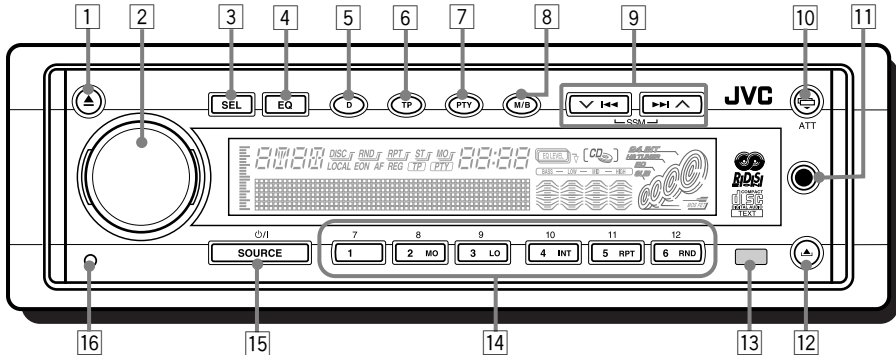

- | | |
|--|---|
| <p>1 ▲ (vapautus) -näppäin</p> <p>2 Säätövalitsin</p> <p>3 SEL (valinta) -näppäin</p> <p>4 EQ (tasaus) -näppäin</p> <p>5 D (näyttö) -näppäin</p> <p>6 TP (liikenneohjelma) -näppäin</p> <p>7 PTY (ohjelmatyypin) -näppäin</p> <p>8 M/B (tila/kaista) -näppäin</p> <p>9 ►► / ▲ / ▼ / ◀◀ -näppäimet</p> <ul style="list-style-type: none"> • Toimii myös SSM-näppäimenä, kun niitä painetaan yhtä aikaa. <p>10 ➡ ATT (kulma / vaimennin) -näppäin</p> | <p>11 Lisälaitteen tulojakki</p> <p>12 ◀ (etulevyn vapautusnappi) -näppäin</p> <p>13 Kauko-ohjaimen tunnistin</p> <p>14 Numeronäppäimiä</p> <ul style="list-style-type: none"> • MO (monauraalinen) -näppäin • LO (paikallis) -näppäin • INT (esittelyskannaus) -näppäin • RPT (toisto) -näppäin • RND (satunnais) -näppäin • Videokomponentin käyttönäppäimet (VAIN KD-SH77R) <p>15 SOURCE ⏻ / I (valmiustila/päällä) -näppäin</p> <p>16 Palautusnäppäin</p> |
|--|---|

Näin käytetään numeronäppäimiä:

Jos M/B (tila/kaista) -näppäintä painetaan, laite siirtyy toimintatilaan ja numeronäppäimet toimivat erilaisina toimintanäppäiminä.

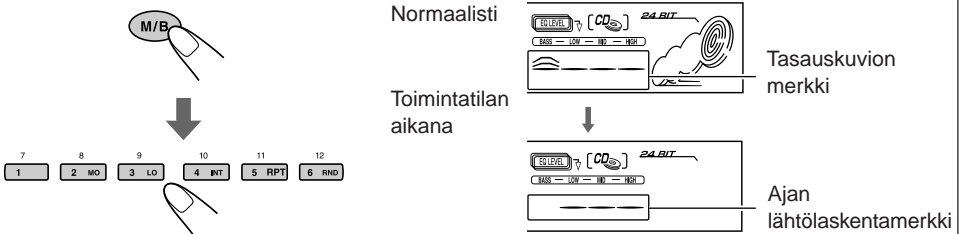

Kun haluat käyttää näitä näppäimiä taas numeronäppäiminä painettuasi M/B (tila/kaista) -näppäintä, odota 5 sekuntia painamatta mitään numeronäppäimiä, kunnes toimintatila on tyhjä.

- M/B (tila/kaista) -näppäimen painallus uudelleen tyhjentää myös toimintatilan.



Käyttö

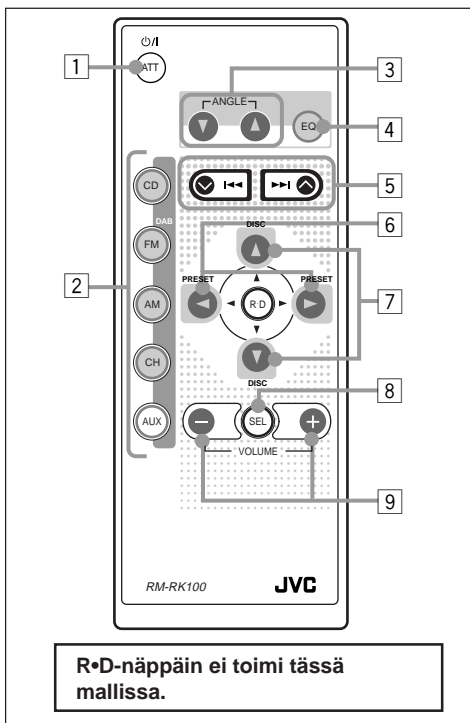

- AM : Valitsee AM-virittimen.
- CH : Valitsee CD-vaihtajan.*
- AUX : Valitsee ulkoiset komponentit. Joka kerta kun näppäintä painetaan, "AUX INPUT" ja "LINE INPUT"*** valitaan vuorotellen.

- Vaihtaa etulevyn kolmeen asentoon.
- Valitsee äänitilat. Joka kerta kun näppäintä painetaan, äänitilat vaihtuvat.
- Etsii asemat radiota kuunneltaessa. Valitsee ohjelmakokonaisuudet DAB-viritintä kuunneltaessa, jos sitä painetaan lyhyesti. Valitsee esitykset DAB-viritintä kuunneltaessa, jos se pidetään alaspainettuna. Siirtää nopeasti eteen tai taakse raidalla, jos sitä painetaan kuunneltaessa CD-levyä. Siirtyä seuraavan raidan alkuun tai palaa parhaillaan soivan raidan (tai edellisten raitojen) alkuun, jos sitä painetaan hetken kuunneltaessa CD-levyä.
- Vaihtaa esiasetetun kanavan numeron radiota (tai DAB-viritintä) kuunneltaessa. Joka kerta kun näppäintä painetaan, esiasetettu kanavan numero vaihtuu ja valittu asema (tai esitys) viritetään.
- Vaihtaa levyn numeron CD-vaihtajaa kuunneltaessa. Joka kerta kun näppäintä painetaan, levyn numero vaihtuu ja valittu levy alkaa soida.
- *** Valitsee äänensäätökohdat. Joka kerta kun näppäintä painetaan, kohdat vaihtuvat.
- *** • Vaihtaa äänenvoimakkuuden. • Säätää äänitilan (sen jälkeen kun SEL -näppäintä on painettu).

- Kytkee laitteen päälle, jos sitä painetaan laitteen ollessa pois päältä.
 - Kytkee laitteen pois päältä, jos sitä painetaan ja pidetään alhaalla, kunnes näyttöön ilmestyy "SEE YOU".
 - Painettaessa lyhyesti äänenvoimakkuuden taso laskee heti, näytössä vilkkuu "ATT". Äänenvoimakkuus palautetaan painamalla sitä uudelleen.
- CD : Valitsee CD-soittimen.
 - FM : • Valitsee FM-virittimen painettaessa lyhyesti. Joka kerta kun näppäintä painetaan, FM-kaista (FM1, FM2 ja FM3) vaihtuu.
 - Valitsee DAB-virittimen pidettäessä näppäin alaspainettuna.* Joka kerta kun painat näppäintä ja pidät sitä alhaalla, DAB-kaista (DAB1, DAB2 ja DAB3) vaihtuu.

* Et voi valita sitä toistolähteeksi kytkemättä DAB-viritintä tai CD-vaihtajaa.

** VAIN KD-SH55R: Jos haluat valita ulkoisen komponentin, sinun on vaihdettava ulkoisen komponentin asetus (ks. sivua 26).

*** Nämä näppäimet eivät toimi mielesi mukaisen asetustilan säätöä varten.



Kaukosäätimen käyttövalmiiksi paneminen

Ennen kauko-ohjaimen käyttöä:

- Suuntaa kauko-ohjain suoraan päälaitteen kauko-ohjaimen tunnistimeen. Varmista, että kauko-ohjaimen ja sen tunnistimen välissä ei ole esteitä.

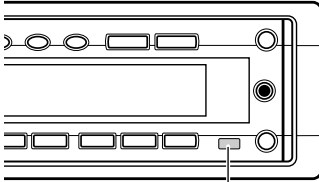

Kauko-ohjaimen tunnistin

- Älä anna voimakkaan valon (aurionvalon tai keinovalon) loistaa kauko-ohjaimeen.

Pariston asennus

Kun kaukosäätimen säätöalue pienenee tai tehokkuus laskee, paristo on vaihdettava.

1. Irrota paristokotelo.

- 1) Työnnä nuolen osoittamaan suuntaan käyttämällä kuulakärkikynää tai jotain vastaavaa esinettä.
- 2) Irrota paristokotelo.

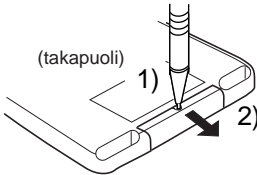

2. Pane paristo paikoilleen.

Työnnä paristo koteloon + puoli ylöspäin niin, että paristo pysyy tukevasti kotelossa.

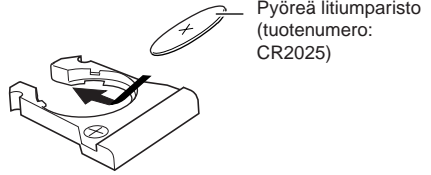

3. Pane paristokotelo takaisin paikalleen.

Työnnä paristokotelo takaisin paikalleen, kunnes kuuluu naksahdus.

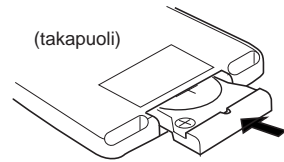

VAROITUS!

- Säilytä paristo paikassa, jonne lapset eivät yltä. Jos lapsi saa pariston jollakin tavalla suuhunsa, käänny heti lääkärin puoleen.
- Paristoa ei saa ladata, saattaa oikosulkuun, purkaa tai kuumentaa eikä niitä saa panna tuleen. Yllä mainitut toimet voivat aiheuttaa pariston kuumentumisen, halkeamisen tai ne voivat sytyttää tulipalon.
- Paristoa ei saa sekoittaa muihin metalleihin. Tämä voi aiheuttaa pariston kuumentumisen, halkeamisen tai ne voivat sytyttää tulipalon.
- Kun heität paristo pois tai säästät ne, kääri ne teippiin ja eristä. Jos näin ei tehdä, tuloksena voi olla paristo kuumentuminen, halkeaminen tai ne voivat sytyttää tulipalon.
- Paristoa ei saa pistellä metallineulalla tai muulla samanlaisella esineellä. Tämä voi aiheuttaa pariston kuumentumisen, halkeamisen tai ne voivat sytyttää tulipalon.

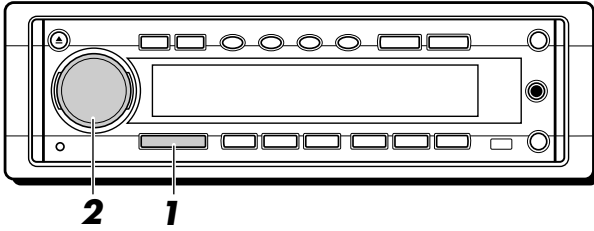

Huom!

Kun käytät tätä laitetta ensimmäisen kerran, aseta sen sisäänrakennettu kello oikein, ks. sivua 23.

1 Kytke virta päälle ja valitse ohjelmalähde.

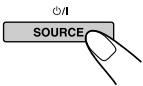

Kun näppäintä painetaan ensimmäisen kerran, virta kytkeytyy päälle. Joka kerta kun näppäintä painetaan sen jälkeen, ohjelmalähde vaihtuu seuraavasti.

Varten KD-SH77R

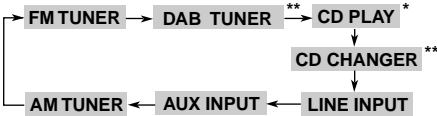

Varten KD-SH55R

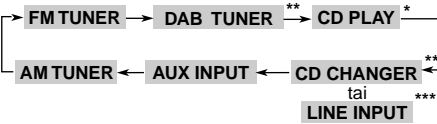

* Jos latausaukossa ei ole CD-levyä, et voi valita soittolähteeksi CD:tä.

** Et voi valita DAB-viritintä tai CD-vaihtajaa soittolähteeksi kytkemättä niitä.

*** VAIN KD-SH55R: Jos haluat valita ulkoisen komponentin, sinun on vaihdettava ulkoisen komponentin asetus (ks. sivua 26).

Viritimen (FM tai AM) käyttö,
ks. sivuja 8 – 10.

CD-soittimen käyttö,
ks. sivuja 17 – 19.

Kun haluat käyttää ulkoisia komponentteja (AUX INPUT ja LINE INPUT),
ks. sivuja 30 – 31.

CD-vaihtajan käyttö,
ks. sivuja 32 – 33.

DAB-viritimen käyttöohjeet,
ks. sivuja 34 – 37.

2 Säädä äänenvoimakkuus.

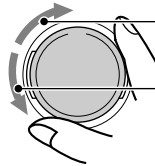

Suurennetaan äänenvoimakkuutta.

Pienennetään äänenvoimakkuutta.

Näkyviin tulee äänenvoimakkuuden taso.

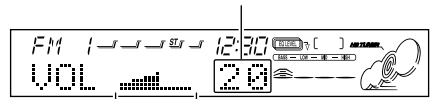

Äänenvoimakkuustason merkkivalo

Huom!

Säädettyäsi äänenvoimakkuuden voit työntää säätövalitsimen sisään. Näin välttytään tahattomalta käytöltä.

Kun haluat käyttää sitä taas, työnnä säätövalitsinta uudelleen saadaksesi sen ulos.

3 Säädä ääni haluamaksesi. (Ks. sivua 20.)

Äänenvoimakkuuden häivytykset hetkeksi

Pidä /ATT-näppäin alaspainettuna kuunnellessasi mitä tahansa ohjelmalähdettä.

Näytössä alkaa vilkkua "ATT" ja äänenvoimakkuus pienenee hetkeksi.

Kun haluat saada aikaisemman äänenvoimakkuuden takaisin, pidä näppäin taas alaspainettuna.

- Jos kierrät säätövalitsinta myötäpäivään, voit palauttaa äänen.

Virran katkaiseminen

Pidä SOURCE -näppäin alaspainettuna, kunnes näyttöön ilmestyy "SEE YOU".

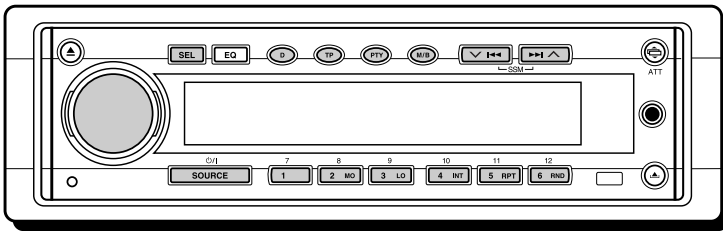

Radion kuuntelu

Kun haluat virittää jonkin tietyn aseman taajuudelle, voit käyttää joko automaattista tai manuaalista haku.

Aseman haku automaattisesti: Automaattinen haku

1 Valitse FM tai AM.

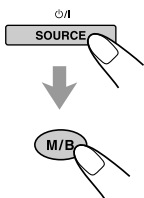

- 1 Valitse ohjelmalähteeksi FM tai AM painamalla SOURCE ϕ /I -näppäintä toistuvasti.
- 2 Kun haluat valita FM-kaistanumeron tarvittaessa, pidä M/B (tila/kaista) -näppäin alapainettuna toistuvasti yli 1 sekunnin ajan. Joka kerta kun painat näppäintä ja pidät sitä alhaalla, FM-kaista vaihtuu seuraavasti:



Näkyviin tulee valittu taajuuskaista.

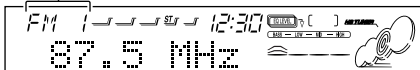

Huom!

Tässä vastaanottimessa on kolme FM-taajuuskaistaa (FM1, FM2, FM3). Voit käyttää mitä tahansa näistä FM-lähteyksen kuunteluun.

2 Aloita aseman haku.

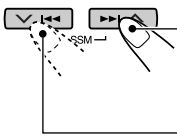

Haku suurempitaajuuksisten asemien kohdalle painamalla \blacktriangleright \blacktriangle -näppäintä.

Haku pienempitaajuuksisten asemien kohdalle painamalla \blacktriangleleft \blacktriangleright -näppäintä.

Kun haluat lopettaa haun, ennen kuin asema kuuluu, paina samaa näppäintä, jota painoit haku varten.

Vain voimakassignaalistien FM-asemien taajuudelle virittäminen

- 1 Siirry toimintatilaan FM-lähetystä kuunnellessasi painamalla M/B (tila/kaista) -näppäintä. Sitten numeronäppäimet voivat toimia eri toimintanäppäiminä. (Ks. sivua 4.)
- 2 Paina LO (paikallis) -näppäintä ollessasi vielä toimintatilassa, niin että näyttöön syttyy LOCAL-merkkivalo. Tämä toiminto toimii vain haettaessa FM-asemia, mukaan lukien esiasetetut SSM:t. Joka kerta kun näppäintä painetaan, LOCAL-merkkivalo syttyy ja sammuu vuorotellen.

Aseman haku käsin: Manuaalinen haku

1 Valitse FM tai AM.

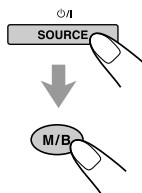

- 1 Valitse ohjelmalähteeksi FM tai AM painamalla SOURCE ϕ /I -näppäintä toistuvasti.
- 2 Kun haluat valita FM-kaistanumeron tarvittaessa, pidä M/B (tila/kaista) -näppäin alapainettuna toistuvasti yli 1 sekunnin ajan. Joka kerta kun painat näppäintä ja pidät sitä alhaalla, FM-kaista vaihtuu seuraavasti:



Huom!

Tässä vastaanottimessa on kolme FM-taajuuskaistaa (FM1, FM2, FM3). Voit käyttää mitä tahansa näistä FM-lähteyksen kuunteluun.

2 Paina ►► | ^ tai ▼ | ◀◀ -näppäintä ja pidä sitä alhaalla, kunnes näytössä alkaa vilkkua “M” (manuaalinen).

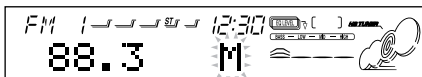
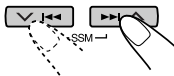

3 Viritä haluamallesi asemalle “M”:n vilkkuessa.

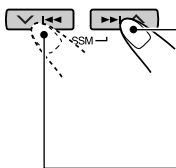

Viritä suurempitaajuuksisten asemien kohdalle painamalla ►► | ^ -näppäintä.

Viritä pienempitaajuuksisten asemien kohdalle painamalla ▼ | ◀◀ -näppäintä.

- Jos päästät sormen näppäimeltä, manuaalitila kytkeytyy automaattisesti pois päältä 5 sekunnin jälkeen.
- Jos pidät näppäintä alhaalla, taajuus vaihtuu jatkuvasti kunnes vapautat näppäimen.

Kun FM-stereolähteyksen kuuluvuus on huono:

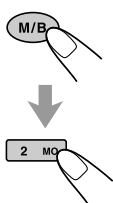

- 1 Siirry toimintatilaan FM-stereolähetystä kuunnellessasi painamalla M/B (tila/kaista) -näppäintä.
- 2 Paina MO (moneraalinen) -näppäintä ollessasi vielä toimintatilassa, niin että näyttöön sytty MO-merkkivalo.
 - Joka kerta kun näppäintä painetaan, MO-merkkivalo syttyy ja sammuu vuorotellen.

Sytty, kun FM-lähteyksen vastaanotto on stereona.

MO-merkkivalo syttyy.



Kun näytössä palaa MO-merkkivalo, kuulemasi ääni muuttuu monoksi, mutta vastaanotto paranee (ST-merkkivalo sammuu).

Asemien tallennus muistiin

Voit käyttää jompaakumpaa seuraavista kahdesta menetelmästä lähetyksiemien tallentamiseksi muistiin.

- FM-asemien automaattinen esiasetus: SSM (Strong-station Sequential Memory — vahvan aseman peräkkäismuisti)
- Sekä FM- että AM-aseman esiasetus käsin

FM-aseman automaattinen esiasetus: SSM

Voit esiasettaa 6 paikallista FM-asemaa kullakin FM-taajuusalueella (FM1, FM2 ja FM3).

1 Valitse FM-taajuusalueen numero (FM1 – 3), johon haluat tallentaa FM-asemat.

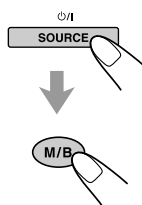

- 1 Valitse FM painamalla SOURCE 0/1 -näppäintä toistuvasti.
- 2 Pidä tarvittaessa M/B (tila/kaista) -näppäin alapainettuna yli sekunnin ajan. Joka kerta kun painat näppäintä ja pidät sitä alhaalla, FM-kaista vaihtuu seuraavasti:



2 Paina molempia näppäimiä ja pidä sitä alhaalla yli 2 sekuntia ajan.

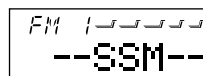
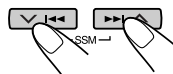

“SSM” tulee näkyviin ja katoaa sitten, kun automaattinen esiasetus on lopussa.

Paikalliset FM-asemat, joilla on voimakkaimmat signaalit, haetaan ja ne tallennetaan automaattisesti valitsemaasi taajuusalueennumeroon (FM1, FM2 tai FM3). Nämä asemat on asetetaan numeronäppäimiin — nro 1 (pienin taajuus) — nro 6 (suurin taajuus). Kun automaattinen esiasetus on lopussa, numeronäppäimeen 1 tallennettu asema viritetään automaattisesti.

Esiasetus käsin

Voit esiasettaa käsin enintään 6 asemaa kullakin taajuusalueella (FM1, FM2, FM3 ja AM).
Esim.: 88,3 MHz:n FM-aseman tallennus
FM1-taajuusalueen esiasetettuun numeroon 1

1 Valitse kaista (FM1–3, AM), johon haluat tallentaa aseman (tässä esimerkissä FM1).

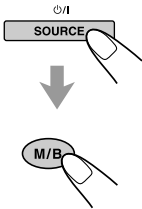

- 1 Valitse ohjelmälähteeksi FM tai AM painamalla SOURCE $\phi/1$ -näppäintä toistuvasti.
- 2 Kun haluat valita FM-kaistanumeron tarvittaessa, pidä M/B (tila/kaista) -näppäin alapainettuna toistuvasti yli 1 sekunnin ajan. Joka kerta kun painat näppäintä ja pidät sitä alhaalla, FM-kaista vaihtuu seuraavasti:



2 Viritä 88,3 MHz:n asemaan.

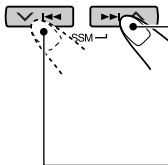

Viritä suurempitaajuuksisten asemien kohdalle painamalla $\gg \wedge$ -näppäintä.

Viritä pienempitaajuuksisten asemien kohdalle painamalla $\vee \ll$ -näppäintä.

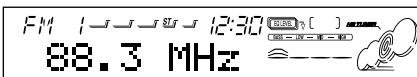

3 Paina numeronäppäintä (tässä esimerkissä numeroa 1) ja pidä sitä alhaalla yli 2 sekunnin ajan.

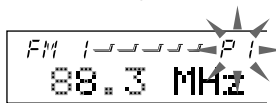

“P1” vilkkuu hetken.

4 Toista yllä kuvattu toimenpide tallentaaksesi toisen aseman muihin esiasetusnumeroihin.

Huom!

- Aikaisemmin esiasetettu asema pyyhitään pois, kun uusi asema tallennetaan samaan esiasetusnumeroon.
- Esiasetettujen asemien pyyhitään pois, kun virtalähde muistipiiriin keskeytetään (esim. akun vaihdon aikana). Jos näin tapahtuu, esiaseta asemat uudelleen.

Viritys esiasetetun aseman taajuudelle

Voit viritää kätevästi esiasetetun aseman taajuudelle. Muistathan, että sinun täytyy tallentaa asemat ensin. Jos et ole tallentanut niitä vielä, ks. “Asemien tallennus muistiin” sivua 9.

1 Valitse FM tai AM.

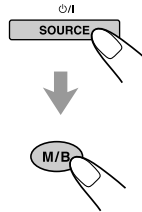

- 1 Valitse ohjelmälähteeksi FM tai AM painamalla SOURCE $\phi/1$ -näppäintä toistuvasti.
- 2 Kun haluat valita FM-kaistanumeron tarvittaessa, pidä M/B (tila/kaista) -näppäin alapainettuna toistuvasti yli 1 sekunnin ajan. Joka kerta kun painat näppäintä ja pidät sitä alhaalla, FM-kaista vaihtuu seuraavasti:



2 Valitse haluamasi esiasetusaseman numero (1–6) haluamasi esiasetusaseman.



Jos äänen laatu heikkenee ja stereoeffekti katoaa FM-asemaa kuunneltaessa

Joillakin alueilla voivat vierekkäiset asemat häiritä toisiaan. Jos tällaista häiriötä sattuu, pystyy tämä laite vähentämään automaattisesti kyseistä kohinaa (alkuasetus tehtaalta toimitettaessa). Tässä tapauksessa äänen laatu heikkenee kuitenkin ja stereoeffekti katoaa myös.

Jos et halua heikentää äänen laatua etkä menettää stereoeffektiä ja jätät ennemmin kohinan eliminoimatta, ks. sivulla 26 olevaa osaa “FM-virittimen selektiivisyyden vaihtaminen – IF FILTER”.



Mihin RDS- ja EON-toimintoja käytetään?

RDS:n (radiotietojärjestelmän) avulla FM-asemat voivat lähettää lisäsignaalin normaalien ohjelmasignaalin lisäksi. Esimerkiksi asemat voivat lähettää asemansa nimen sekä tietoja siitä, minkä tyyppisiä ohjelmia ne lähettävät, kuten esim. urheilua tai musiikkia yms. Eräs toinen RDS-toiminnon eduista on nimeltä "EON (muiden asemaryhmien tarkkailu)". EON-merkkivalo syttyy, kun FM-asema otetaan vastaan EON-datalla. Käyttämällä joltakin asemalta lähetettyä EON-dataa voit viritellä eri verkossa suosikkiohjelmaasi tai liikennetiedotuksia lähettävälle eri asemalle kuunnellessasi jotain toista ohjelmaa tai ohjelmälähdettä, kuten CD.

Ottamalla vastaan RDS-tietoja tämä laite pystyy seuraaviin toimintoihin:

- Saman ohjelman automaattinen seuranta (verkko seurannan vastaanotto)
- TA:n (liikennetiedotuksen) tai suosikkiohjelmasi vastaanoton valmiustila
- PTY:n (ohjelmatyyppin) haku
- Ohjelman haku
- Sekä joitakin muita toimintoja

Saman ohjelman automaattinen seuranta (verkko seurannan vastaanotto)

Kun ajat alueella, jossa FM-kuuluvuus on huono, tämän laitteen sisään rakennettu viritin viritää automaattisesti jollekin toiselle RDS-asemalle, joka lähettää samaa ohjelmaa voimakkaammilla signaaleilla. Joten voit jatkaa saman ohjelman kuuntelemista sen parhaimmalla kuuluvuudella, ajoitpa missä tahansa. (Ks. seuraavalla sivulla olevaa kuvaa.)

Käytettyjä RDS-tietoja, jotka saavat verkko seurannan vastaanoton toimimaan oikein, on kahta tyyppiä: PI (ohjelman tunnistus) ja AF (vaihtoehtotaajuudet).

Jos tämän datan vastaanotto kuuntelemaltasi RDS-asemalta ei tapahdu oikein, verkko seurannan vastaanotto ei toimi.

Kun haluat käyttää verkko seurannan vastaanottoa, paina TP (liikenneohjelma) -näppäintä ja pidä sitä alhaalla yli 1 sekunnin ajan. Joka kerta kun painat näppäintä ja pidät sitä alhaalla, verkko seurannan vastaanottotilat vaihtuu seuraavasti:

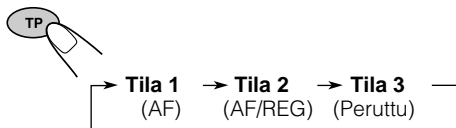

○: syttyy ✕: sammuu

	AF -merkkivalo	REG -merkkivalo
Tila 1	○	✕
Tila 2	○	○
Tila 3	✕	✕

Tila 1

Verkkoseuranta on aktivoitu ja aluetila on asetettu kohdalle "off".

Vaihtuu jonkin toisen aseman taajuudelle saman verkon piirissä, kun vastaanottosignaali nykyiseltä asemalta heikkenevät.

- *Tässä tilassa ohjelma voi olla erilainen kuin tällä hetkellä vastaanotettu ohjelma.*

Tila 2

Verkkoseuranta on aktivoitu ja aluetila on asetettu kohdalle "on".

Vaihtuu jonkin toisen, samaa ohjelmaa lähettävän aseman taajuudelle saman verkon piirissä, kun vastaanottosignaali nykyiseltä asemalta heikkenevät.

Tila 3

Verkkoseuranta on passivoitu.

Huom!

Jos DAB-viritin kytetään ja vaihtoehtoinen vastaanotto (DAB-ohjelmatoimintoja varten) aktivoidaan, verkko seurannan vastaanotto aktivoidaan myös automaattisesti. Toisaalta verkko seurannan vastaanottoa ei voida passivoida passivoimatta vaihtoehtoista vastaanottoa. (Ks. sivua 37.)



Sama ohjelma voidaan ottaa vastaan eri taajuuksilla.

Taajuudella A lähettävä ohjelma 1

Taajuudella E lähettävä ohjelma 1

Taajuudella B lähettävä ohjelma 1

Taajuudella C lähettävä ohjelma 1

Taajuudella D lähettävä ohjelma 1

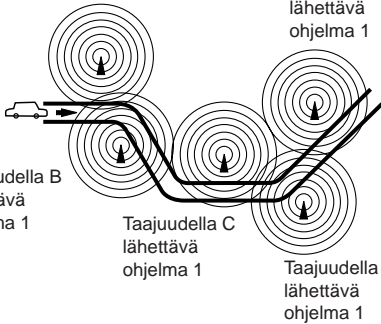

Vastaanottovalmiuden käyttö

Vastaanottovalmiuden avulla laite kytketään väliaikaisesti nykyiseltä ohjelmalähteeltä (jokin toinen FM-asema, CD ja muut kytketyt komponentit) suosikkiohjelmallesi (PTY-ohjelmatyypin) tai liikennetiedotukselle (TA).

- *Vastaanottovalmius ei toimi, jos kuuntelet AM-asemaa.*

TA:n vastaanottovalmius



Kun TP-näppäintä painetaan jotain FM-asemaa kuunneltaessa, TP-merkkivalo syttyy TP-aseman (liikenneohjelman) vastaanoton aikana, ja TA-valmiustila kytkeytyy päälle.

- *Kun vastaanotettu asema ei olekaan TP-asema, TP-merkkivalo vilkkuu. Paina ►►► ▲- tai ▼ ◄◄◄ -näppäintä TA-valmiustilan kytkemiseksi päälle. Näyttöön ilmestyy "SEARCH", ja TP-aseman haku alkaa. Kun TP-asema on viritetty, TP-merkkivalo syttyy.*
- Jos CD tai jotain muuta kytkettyä komponenttia kuunnellessasi haluatkin kuunnella TP-asemaa, siirry valmiustilaan painamalla TP-näppäintä (TP-merkkivalo syttyy).

Jos jonkin liikenneohjelman lähetyksen alkuun TA-valmiustilan toimiessa, näkyviin tulee "TRAFFIC", ja toiston ohjelmälähde vaihtuu FM-taajuusalueelle. Äänenvoimakkuus suurenee esiasetetulle TA-äänenvoimakkuustasolle (ks. sivua 15), ja liikenneohjelma alkaa kuulua.

TA-valmiustila lopetetaan painamalla uudelleen TP-näppäintä.

PTY:n vastaanottovalmius



Kun PTY-näppäintä painetaan jotain FM-asemaa kuunneltaessa, PTY-merkkivalo syttyy PTY-aseman vastaanoton aikana, ja PTY-valmiustila kytkeytyy päälle. Sivulta 13 näkyvällä tavalla tallennettu ja valittu PTY-nimi vilkkuu 5 sekunnin ajan.

- *Kun vastaanotettu asema ei olekaan PTY-asema, PTY-merkkivalo vilkkuu. Paina ►►► ▲- tai ▼ ◄◄◄ -näppäintä PTY-valmiustilan kytkemiseksi päälle. Näyttöön ilmestyy "SEARCH", ja PTY-aseman haku alkaa. Kun PTY-asema on viritetty, PTY-merkkivalo syttyy.*
- Jos CD tai jotain muuta kytkettyä komponenttia kuunnellessasi haluatkin kuunnella PTY-lähetystä, siirry valmiustilaan painamalla PTY-näppäintä. (PTY-merkkivalo syttyy.)

Jos valitsemasi PTY-ohjelman lähetyksen alkuun PTY-valmiustilan toimiessa, näkyviin tulee valittu PTY-nimi, ja toiston ohjelmälähde vaihtuu FM-taajuusalueelle. Valitsemasi PTY-ohjelma alkaa kuulua.

PTY-valmiustila lopetetaan painamalla uudelleen PTY-näppäintä.

Suosikkiohjelmasi valinta PTY:n vastaanottovalmiutta varten

Voit valita suosikkiohjelmasi PTY:n vastaanottovalmiutta varten muistiin tallennettavaksi. Kun laite toimitetaan tehtaalta, "NEWS" on tallennettu ohjelmatyypiksi PTY:n vastaanottovalmiutta varten.

- 1** Paina SEL (valinta) -näppäintä ja pidä sitä alhaalla yli 2 sekunnin ajan niin, että näyttöön ilmestyy yksi PSM-kohdista. (PSM: ks. sivua 24.)



- 2** Valitse "PTY STBY" (valmiustila), jos sitä ei näy näytöstä.

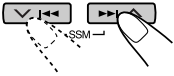

- 3** Valitse yksi 29:stä PTY-koodista. (Ks. sivua 16.)

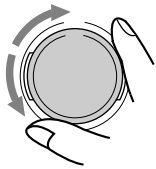

Valittu koodinimi ilmestyy näyttöön, ja se tallennetaan muistiin.

- 4** Päätä asetukset painamalla SEL (valinta) -näppäintä.



Suosikkiohjelmasi haku

Voit hakea yhden kuudesta muistiin tallennetusta suosikkiohjelmatyypistä.

Kun laite toimitetaan tehtaalta, numeronäppäimiin (1 – 6) on tallennettu seuraavat kuusi ohjelmatyypistä.

Ks. alta, **miten tehtaalla esiasetetut asetukset vaihdetaan.**

Ks. sivua 14, **miten haetaan suosikkiohjelma.**

1	2	3
POP M	ROCK M	EASY M
4	5	6
CLASSICS	AFFAIRS	VARIED

Näin tallennetaan suosikkiohjelmatyypit

- 1** Paina SEL (valinta) -näppäintä ja pidä sitä alhaalla yli 2 sekunnin ajan niin, että näyttöön ilmestyy yksi PSM-kohdista. (PSM: ks. sivua 24.)



- 2** Valitse "PTY SEARCH", jos sitä ei näy näytöstä.

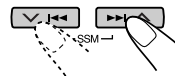

- 3** Valitse yksi 29:stä PTY-koodista. (Ks. sivua 16.)

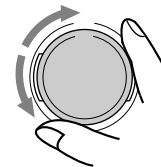

Valittu koodinimi ilmestyy näyttöön.

- Jos aikaisemmin muistiin tallennettu koodi valitaan, se vilkkuu näytöstä.



4 Paina numeronäppäintä ja pidä sitä alhaalla yli 2 sekuntia tallentaaksesi valitsemasi PTY-koodin haluamaasi esiasetusnumeroon.



“MEMORY” ja valittu koodinimi vilkkuvat vuorotellen. Sitten vain valittu koodinimi jää vilkkumaan näyttöön.

5 Päätä asetus painamalla SEL (valinta) -näppäintä.



Näin haetaan suosikkiohjelmatyyppi

1 Paina PTY (ohjelmatyyppi) -näppäintä ja pidä sitä alhaalla yli 1 sekunnin ajan kuunnellessasi FM-asetmaa.

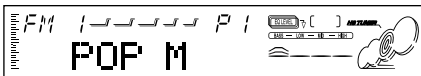
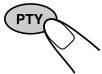

Näkyviin tulee viimeksi valittu PTY-koodi.

2 Valitse yksi esiasetusnumeroihin (1 – 6) tallennetuista PTY-koodeista.

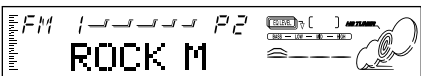

Esim.: Kun “ROCK M” on tallennettu esiasetettuun numeronäppäimeen 2

Suosikkiohjelmasi PTY-haku alkaa 5 sekunnin kuluttua.

- Jos jokin asema lähettää samaa juuri valitsemaasi PTY-koodiohjelmaa, kyseinen asema viritetään oikealle taajuudelle.
- Jos mikään asema ei lähetä samaa juuri valitsemaasi PTY-koodiohjelmaa, asema ei vaihdu.

Huom!

Joillakin alueilla PTY-haku ei toimi kunnolla.

Muita käytännöllisiä RDS-toimintoja ja säätöjä

Aseman automaattinen valinta numeronäppäimillä

Normaalisti numeronäppäintä painettaessa esiasetettu asema viritetään oikealle taajuudelle. Kun esiasetettu asema on kuitenkin RDS-asema, tapahtuu jotain muuta. Jos esiasetetulta asemalta tulevien signaalien voimakkuus ei ole riittävä hyvälle kuuluvuudelle, tämä laite aloittaa samaa ohjelmaa lähettävän aseman haun käyttämällä AF-dattaa. (Ohjelman haku)

- Jonkin toisen aseman taajuudelle viritykseen menee vähän aikaa käytettäessä ohjelman hakua.

Ohjelman haku aktivoidaan noudattamalla alla olevia toimenpiteitä.

- Ks. myös sivulta 23 näkyvää osaa “Yleisasetusten muuttaminen (PSM)”.

1 Paina SEL (valinta) -näppäintä ja pidä sitä alhaalla yli 2 sekunnin ajan niin, että näyttöön ilmestyy yksi PSM-kohdistista.

2 Valitse “P-SEARCH” ►►| ▲- tai ▼ |◄◄ -näppäimellä.

3 Valitse “SEARCH ON” kiertämällä säätövalitsinta myötapäivään.

Ohjelman haku on nyt aktivoitu.

4 Päätä asetus painamalla SEL (valinta) -näppäintä.

Kun haluat peruuttaa ohjelman haun, toista sama toimintasarja ja valitse “SEARCH OFF” vaiheessa 3 kiertämällä säätövalitsinta vastapäivään.

Näyttötilan vaihto FM-asemaa kuunneltaessa

Voit vaihtaa alkunäytön aseman nimelle (PS NAME) tai aseman taajuudelle (FREQUENCY) FM RDS -asemaa kuunnellessasi.

- Ks. myös sivulta 23 näkyvää osaa "Yleisasetusten muuttaminen (PSM)".

- 1 Paina SEL (valinta) -näppäintä ja pidä sitä alhaalla yli 2 sekunnin ajan niin, että näyttöön ilmestyy yksi PSM-kohdista.
- 2 Valitse "TUNER DISP" (virittimen näyttötila) ►► ▲- tai ▼ ◄◄ -näppäimellä.
- 3 Aseta haluamasi merkki ("FREQUENCY" tai "PS NAME") kiertämällä säätövalitsinta.
- 4 Päätä asetus painamalla SEL (valinta) -näppäintä.

Huom!

Painamalla D (näyttö) -näppäintä näyttö voidaan vaihtaa myös FM RDS -asemaa kuunneltaessa.

Joka kerta kun näppäintä painetaan, näytön yläosaan ilmestyvät seuraavat tiedot:

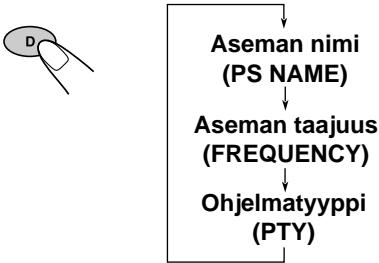

- Näyttö muuttuu sitten alkuperäiseksi muutaman sekunnin kuluttua.

TA:n äännoimakkuuden asetus

Voit esiasettaa äännoimakkuuden TA:n vastaanottovalmiutta varten. Kun liikenneohjelma otetaan vastaan, äännoimakkuus vaihtuu automaattisesti esiasetetulle tasolle.

- Ks. myös sivulta 23 näkyvää osaa "Yleisasetusten muuttaminen (PSM)".

- 1 Paina SEL (valinta) -näppäintä ja pidä sitä alhaalla yli 2 sekunnin ajan niin, että näyttöön ilmestyy yksi PSM-kohdista.
- 2 Valitse "TA VOL" (äännoimakkuus) ►► ▲- tai ▼ ◄◄ -näppäimellä.
- 3 Aseta haluamasi äännoimakkuus kiertämällä säätövalitsinta.
Se voidaan säätää välille "TA VOL 00" – "TA VOL 50".
- 4 Päätä asetus painamalla SEL (valinta) -näppäintä.

Automaattinen kellon säätö

Kun tämä laite toimitetaan tehtaalta, sen sisään rakennettu kello on asetettu säädettäväksi automaattisesti uudelleen käyttämällä RDS-signaalin CT-dataa (kellonaika).

Jos et halua käyttää automaattista kellon säätöä, noudata alta näkyviä toimenpiteitä.

- Ks. myös sivulta 23 näkyvää osaa "Yleisasetusten muuttaminen (PSM)".

- 1 Paina SEL (valinta) -näppäintä ja pidä sitä alhaalla yli 2 sekunnin ajan niin, että näyttöön ilmestyy yksi PSM-kohdista.
- 2 Valitse "AUTO ADJ" (Automaattinen kellon säätö) ►► ▲- tai ▼ ◄◄ -näppäimellä.
- 3 Valitse "ADJUST OFF" kiertämällä säätövalitsinta vastapäivään.
Automaattinen kellon säätö on nyt peruttu.
- 4 Päätä asetus painamalla SEL (valinta) -näppäintä.

Kellon säätö aktivoidaan uudelleen toista sama toimintosarja ja valitse "ADJUST ON" vaiheessa 3 kiertämällä säätövalitsinta myötäpäivään.

Huom!

Asetettuasi "AUTO ADJ" kohdalle "ADJUST ON" täytyy virityksen pysyä saman aseman taajuudella yli 2 minuuttia. Muussa tapauksessa ei kellonaikaa säädetä. (Tämä johtuu siitä, että RDS-signaalissa olevan CT-datan sieppaukseen menee 2 minuuttia.)



PTY-koodien kuvaus

NEWS:	Uutisia	SOCIAL:	Ohjelmia yhteiskunnallisista harrasteista
AFFAIRS:	Ajankohtaisia uutisia ja tapahtumia laajemmin käsittelevää ohjelmaa	RELIGION:	Ohjelmia uskonnon ja uskon eri aloilta, olemassaolosta ja etiikasta
INFO:	Ohjelmia, joiden tarkoitus on antaa neuvoja eri aloilta	PHONE IN:	Ohjelmia, joissa ihmiset voivat ilmaista mielipiteensä joko soittamalla tai yleisissä keskusteluissa
SPORT:	Urheilutapahtumia	TRAVEL:	Ohjelmia matkakohteista, turistimatkoista, matkaideoita ja mahdollisuuksia
EDUCATE:	Koulutusohjelmaa	LEISURE:	Ohjelmia virkistystoiminnasta kuten puutarhanhoidosta, ruoanlaitosta, kalastuksesta jne.
DRAMA:	Kuunnelmia	JAZZ:	Jazz-musiikkia
CULTURE:	Ohjelmaa valtakunnallisista ja alueellisista kulttuuritapahtumista	COUNTRY:	Country-musiikkia
SCIENCE:	Ohjelmaa luonnontieteistä ja teknologiasta	NATION M:	Suosittua nykymusiikkia muista maista kyseisen maan kielellä
VARIED:	Muuta ohjelmaa kuten komedioita ym	OLDIES:	Klassista pop-musiikkia
POP M:	Pop-musiikkia	FOLK M:	Folk-musiikkia
ROCK M:	Rock-musiikkia	DOCUMENT:	Tutkivia ja pohdiskelevia dokumenttiohjelmia eri aiheista
EASY M:	Kevyttä kuunneltavaa		
LIGHT M:	Kevyttä musiikkia		
CLASSICS:	Klassista musiikkia		
OTHER M:	Muuta musiikkia		
WEATHER:	Säätietoja		
FINANCE:	Tiedotuksia liike-elämästä, kaupasta, osakemarkkinoista jne.		
CHILDREN:	Viihdeohjelmaa lapsille		

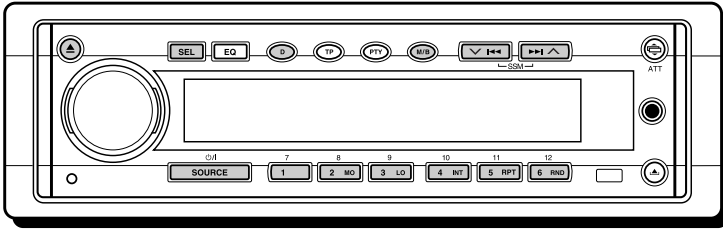

CD-levyn soittaminen

1 Avaa latausaukko.



Näyttöpaneeli siirtyy alas ja latausaukko tulee näkyviin.

Huom!

Kun ulkoinen komponentti on kytketty lisälaitteen tulojakkiiin, on CD-levyä käsiteltävä varovasti.

2 Aseta levy levyaukkoon.

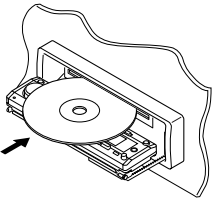

Laitte vetää CD-levyn sisään, etulevy palaa aikaisempaan asentoon (ks. sivua 28) ja CD:n soitto alkaa automaattisesti.

Näyttö vaihtuu ja siitä näkyy seuraava:

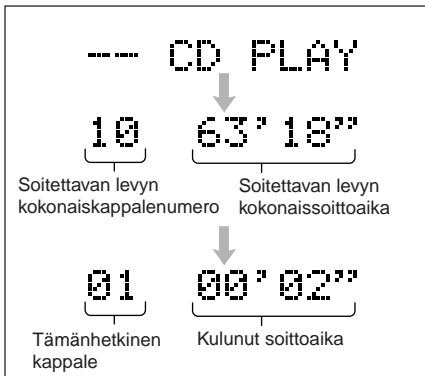

Huom!

- Kun latausaukossa on CD-levy, "CD":n valinta ohjelmalähdeksi SOURCE -näppäimen painalluksella aloittaa CD-levyn soiton.
- Kun CD-levy työnnetään sisään ylösalaisin, se vapautetaan automaattisesti.
- Toistettaessa CD Text -levyä ilmestyvät näyttöön levyn nimi ja esittäjä. Sitten näyttöön tulee tällä hetkellä soivan kappaleen nimi, jota seuraa kappaleen numero ja kulunut soittoaika. Ks. myös osaa "CD-tekstin toisto" (sivua 18) sekä osaa "Vieritystilän valinta – SCROLL" (sivua 25). Jos CD Text -levyllä on paljon tekstitietoja, jotkut näistä eivät tule mahdollisesti näyttöön.
- Jos ohjelmalähde vaihdetaan, pysähty CD:n soitto myös (vapauttamatta CD-levyä).

Soiton lopettaminen ja CD:n vapautus

Paina -näppäintä.

CD-levyn soitto lakkaa, etulevy siirtyy alas ja sitten CD-levy vapautuu automaattisesti latausaukosta.

Kun haluat palauttaa etulevyn aikaisempaan asentoon, paina uudelleen -näppäintä.

- Jos latausaukkoon ei kosketa yhteen minuuttiin (tai 30 sekuntiin, kun levy on vapautettu ja virta-avain on kierretty "OFF"-asentoon), kuuluu merkkiäänä ja etulevy palautuu aikaisempaan asentoon.

On varottava, ettei CD-levy ja sormet jää etulevyn ja laitteen väliin.

Huom!

Jos vapautettua levyä ei oteta pois n. 15 sekunnin sisällä, levy palaa automaattisesti latausaukkoon, joka suojaaa sitä pölyltä. (Tällä kertaa CD ei ala soida.)



CD-tekstin toisto

CD-tekstiin on tallennettu joitakin levyä koskevia tietoja (mm. levyn nimi, esittäjä ja kappaleen nimi). Nämä levytiedot voidaan saada näyttöön.

1 Valitse tekstin näyttötila toistaessasi CD-tekstiä.



Joka kerta kun näppäintä painetaan, näyttö vaihtuu seuraavalla tavalla:

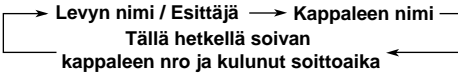

Huom!

- Näytöstä näkyy enintään 10 kirjainta kerrallaan, ja näyttö vierii, jos kirjaimia on yli 10. Ks. myös sivulta 25 näkyvää osaa "Vieritystilän valinta – SCROLL".
- Kun D (näyttö) -näppäintä painetaan tavallisen CD-levyn soiton aikana, levyn nimen/esittäjän ja kappaleen nimen kohdalle ilmestyy "NO NAME".

Kappaleen tai tietyn kohdan haku CD-levyltä

Kappaleen kelaus eteen- tai taaksepäin

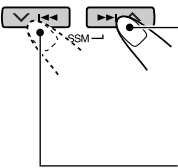

Kun haluat kelaata kappaletta eteenpäin, paina ►► ▲ -näppäintä, ja pidä sitä alhaalla soittaessasi CD-levyä.

Kun haluat kelaata kappaletta taaksepäin, paina ▼ ◀◀ -näppäintä, ja pidä sitä alhaalla soittaessasi CD-levyä.

Seuraaviin tai edellisiin kappaleisiin siirtyminen

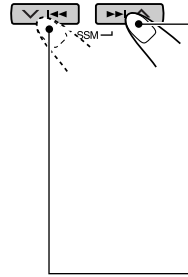

Kun haluat siirtyä eteenpäin seuraavan kappaleen alkuun, paina ►► ▲ -näppäintä nopeasti soittaessasi CD-levyä. Joka kerta kun näppäintä painetaan peräkkäin, seuraavien kappaleiden alku paikannetaan ja toistetaan.

Kun haluat siirtyä taaksepäin edellisen kappaleen alkuun, paina ▼ ◀◀ -näppäintä nopeasti soittaessasi CD-levyä. Joka kerta kun näppäintä painetaan peräkkäin, edellisten kappaleiden alku paikannetaan ja toistetaan.

Näin siirryt suoraan tiettyyn kappaleeseen

Paina kappaleen numeroa vastaavaa numeronäppäintä aloittaaksesi toiston.

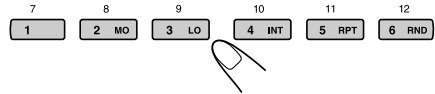

- Kun haluat valita kappaleen numeron 1 – 6: Paina nopeasti 1 (7) – 6 (12).
- Kun haluat valita kappaleen numeron 7 – 12: Paina 1 (7) – 6 (12) ja pidä sitä alhaalla yli 1 sekunnin ajan.

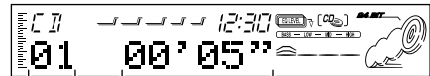

Kappaleen numero

Kulunut soittoaika



CD:n toistotilojen valinta

Kappaleiden toisto sattumanvaraisesti (satunnaissoitto)

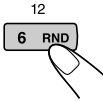
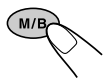

- 1 Siirry toimintatilaan CD-levyä soittaessasi painamalla M/B (tila/kaista) -näppäintä. Tämä laite siirtyy toimintatilaan.
- 2 Paina RND (satunnais) -näppäintä ollessasi vielä toimintatilassa, niin että näyttöön syttyy RND-merkkivalo. Sitten, joka kerta kun näppäintä painetaan, CD:n satunnaissoittotila kytketään vuorotellen päälle ja pois päältä.

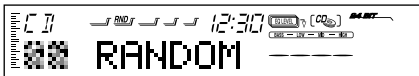

Kun satunnaissoittotila on päällä, näyttöön syttyy RND-merkkivalo ja umpimähkään valittu kappale alkaa soida.

Kappaleiden toisto jatkuvasti (jatkuva soitto)

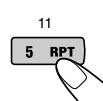

- 1 Siirry toimintatilaan CD-levyä soittaessasi painamalla M/B (tila/kaista) -näppäintä. Tämä laite siirtyy toimintatilaan.
- 2 Paina RPT (toisto) -näppäintä ollessasi vielä toimintatilassa, niin että näyttöön syttyy RPT-merkkivalo. Sitten, joka kerta kun näppäintä painetaan, CD:n toistosoihtotila kytketään vuorotellen päälle ja pois päältä.



Kappaleiden toisto jatkuvasti (esittelyjakson skannaus)

Voit soittaa kunkin kappaleen 15 ensimmäistä sekuntia peräkkäin.

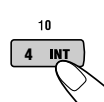
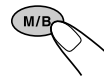

- 1 Siirry toimintatilaan CD-levyä soittaessasi painamalla M/B (tila/kaista) -näppäintä. Tämä laite siirtyy toimintatilaan.
- 2 Paina INT (esittelyskannaus) -näppäintä ollessasi vielä toimintatilassa, niin että näyttöön ilmestyy "INTRO". Sitten joka kerta kun näppäintä painetaan, CD:n esittelyskannauksen toistotila kytketään päälle ja pois päältä vuorotellen.



Parhailtaan soivan raidan raitanumero

CD-levyn vapautuksen esto

Voit estää CD-levyn vapautuksen ja lukita CD:n latausaukkoon.



Paina ▲-näppäintä yli 2 sekunnin ajan samalla, kun painat SEL (valinta) -näppäintä. Näytössä vilkkuu "NO EJECT" n. 5 sekuntia ja CD on lukittu eikä sitä voida vapauttaa.



Huom!

Jos ▲-näppäintä painetaan silloin, kun CD-levyn poisto on estetty, ohjauspaneeli siirtyy alas, mutta CD-levyä ei voida poistaa.

Kun haluat palauttaa etulevyn aikaisempaan asentoon, paina ▲-näppäintä.

Kun haluat perua eston ja avata CD:n lukituksesta, paina ▲-näppäintä uudelleen yli 2 sekunnin ajan samalla, kun painat SEL -näppäintä.

Näytössä vilkkuu "EJECT OK" n. 5 sekuntia ja CD on avattu lukituksesta.



ÄÄNEN SÄÄDÖT

Äänen säätö

Voit säätää ääniominaisuudet mieleisiksi.

1 Valitse kohta, jonka haluat säätää.



Joka kerta kun näppäintä painetaan, säädettävät kohdat vaihtuu seuraavasti:

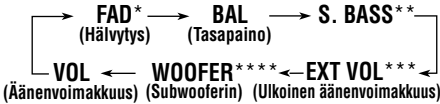

2 Säädä taso.

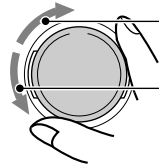

Suurennetaan tasoa.

Pienennetään tasoa.

Huom!

Tavallisesti äänenvoimakkuus säädetään säätövalitsimella. Joten sinun ei tarvitse valita "VOL" säätääksesi äänenvoimakkuuden tason.

Merkki	Toimenpide:	Alue
FAD*	Säädä etu- ja takakaiuttimen tasapaino.	R06 (Vain taka) F06 (Vain etu)
BAL	Säädä vasemman ja oikean kaiuttimen tasapaino.	L06 (Vain vasen) R06 (Vain oikea)
S. BASS**	Säädä basso.	00 (min.) 08 (maks.)
EXT VOL***	Säädä lähtötaso EXT OUT -liitinten välilyksellä.	00 (min.) 12 (maks.)
WOOFER****	Säädä subwooferin lähtötaso.	00 (min.) 12 (maks.)
VOL	Säädä äänenvoimakkuus.	00 (min.) 50 (maks.)

* Jos käytät kaksikaiuttimista järjestelmää, aseta vaimentimen taso kohdalle "00".

** Bassoäänien rikkaus ja täyteläisyys säilyy selvänä huolimatta siitä, miten alhaiselle äänenvoimakkuus asetetaan – super-basso. Super-basson taso voidaan säätää myös.

*** VAIN KD-SH55R: Tämä on voimassa vain silloin, kun vaimennin/vaimentimet tai muu(t) komponentti/komponentit on kytketty EXT OUT -liittimiin.

**** VAIN KD-SH77R: Tämä on voimassa vain silloin, kun subwoofer on kytketty.

Esiasetettujen äänitilojen valinta

Voit valita esiasetetun äänitilan, joka sopii musiikkilajiin.

1 Paina EQ-näppäintä.



Esiin tulee viimeksi valittu äänitila, joka soveltuu tällä hetkellä toistettuun ohjelmalähteeseen.

EQ-merkkivalo syttyy.

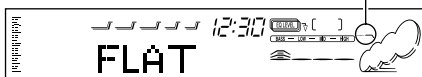

Esim.: Kun "FLAT" on valittu aikaisemmin

2 Valitse haluamasi äänitila.

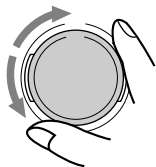

Kun säätövalitsinta kierretään, äänitila vaihtuu seuraavasti:

FLAT ⇄ Hard Rock ⇄ R & B* ⇄ POP ⇄
 JAZZ ⇄ DanceMusic ⇄ Country ⇄ Reggae ⇄
 Classic ⇄ USER 1 ⇄ USER 2 ⇄ USER 3 ⇄
 (takaisin alkuun)

* Rythmi ja blues-musiikki

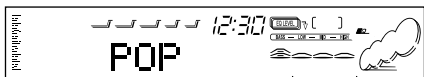

EQ-taso vaihtuu valittaessa äänitila.

Esim.: Valittaessa "POP"

Kun haluat perua äänitilan, valitse "FLAT" vaiheessa 2.

Huom!

- Voit säätää esiasetetun äänensäätötilan haluamaksesi ja tallentaa sen muistiin. Jos haluat säätää ja tallentaa alkuperäisen äänensäätötilan, ks. "Omien äänisäätöjen tallennus" sivua 22.
- Kun haluat säätää bassonvahvistustason väliaikaisesti, katso sivua 20.

Näin tallennetaan äänitila erikseen jokaista toistolähdettä varten (EQ-linkki)

Kun äänitila valitaan, se tallennetaan muistiin. Se tulee esiin joka kerta, kun sama ohjelmalähde valitaan.

Äänitila voidaan tallentaa jokaista seuraavaa ohjelmalähdettä varten — FM1, FM2, FM3, AM, CD ja ulkoiset komponentit.

- Ks. myös sivulla 23 näkyvää osaa "Yleisasetusten vaihtaminen (PSM)".

- 1 Paina SEL (valinta) -näppäintä ja pidä sitä alhaalla yli 2 sekunnin ajan niin, että näyttöön ilmestyy yksi PSM-kohdista.
- 2 Valitse "EQ LINK" (Äänensäätömuistin linkitys) ►► ▲ - tai ▼ ◄◄ -näppäimellä.
- 3 Valitse "LINK ON" kiertämällä säätövalitsinta myötapäivään.
- 4 Päätä asetus painamalla SEL (valinta) -näppäintä.

Kun haluat perua EQ-linkin, toista sama toimintosarja ja valitse "LINK OFF" kiertämällä säätövalitsinta vastapäivään vaiheessa 3.

- **Kun "EQ LINK" on asetettu kohdalle "LINK ON"**
 Voidaan valittu äänitila tallentaa muistiin tämänhetkistä ohjelmalähdettä varten. Joka kerta kun vaihdetaan samalle ohjelmalähteelle, esiin tulee myös sama äänitila, joka näkyy ohjelmalähteen nimen jälkeen.
- **Kun "EQ LINK" on asetettu kohdalle "LINK OFF"**
 Valittu äänitilaefekti pätee kaikkiin valittuihin ohjelmalähteisiin.



Omien äänisäätöjen tallennus

Voit asettaa äänensäätötilat haluamaksesi ja tallentaa omat säätösi muistiin. (USER 1, USER 2 ja USER 3)

- Seuraavien vaiheiden suorituksessa on aikaraja. Jos asetus perutaan, ennen kuin olet saanut sen valmiiksi, aloita uudelleen vaiheesta 1.

1 Paina EQ-näppäintä.

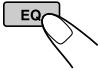

Esiin tulee viimeksi valittu äänitila, joka soveltuu tällä hetkellä toistettuun ohjelmalähteeseen.

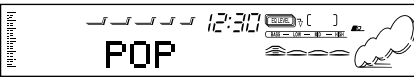

Esim.: Kun "POP" on valittu aikaisemmin

2 Valitse säädettävät äänielementit painamalla SEL (valinta) -näppäintä.



Joka kerta kun näppäintä painetaan, säädettävät äänielementit vaihtuvat seuraavasti:

LOW FREQ.* → LOW WIDTH → LOW LEVEL →
 MID FREQ.* → MID WIDTH → MID LEVEL →
 HIGH FREQ.* → HIGH LEVEL →
 (takaisin alkuun)

FREQ. (LOW, MID, HIGH):

Valitse säädettävä keskitaajuus.

WIDTH (LOW, MID):

Valitse kaistanleveyden taso (Q).

LEVEL (LOW, MID, HIGH):

Säädä avautasato.

- * Painamalla ►► ▲ - tai ▼ ►► -näppäintä voidaan liikkua suoraan seuraavasti:

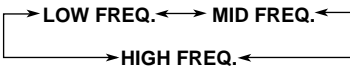

3 Säädä valittu äänielementti.

- Ks. alla olevasta taulukosta valitsemasi äänielementin säätö.

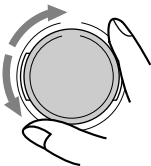

4 Säädä muut äänielementit toistamalla vaiheet 2 ja 3.

5 Valitse jokin käyttäjän äänitiloista (USER1, USER2, USER3).



Esim.: Valittaessa "USER 2"

6 Tallenna säädöt painamalla EQ -näppäintä.



Tehdasasetusten uudelleenasetus

Toista sama toimintasarja määrää uudelleen vasemmalla sivua 38 näkyvässä taulukossa olevat esiasetetut arvot.

Merkki	Esiasetetut arvot		
	LOW	MID	HIGH
FREQ.	50 Hz	700 Hz	8 kHz
	80 Hz	1 kHz	12 kHz
	120 Hz	2 kHz	
WIDTH	1 (min.)	1 (min.)	
	4 (maks.)	2 (maks.)	
LEVEL	-06 (min.)	-06 (min.)	-06 (min.)
	+06 (maks.)	+06 (maks.)	+06 (maks.)

Kellon asetus

- 1** Paina SEL (valinta) -näppäintä ja pidä sitä alhaalla yli 2 sekunnin ajan niin, että näyttöön ilmestyy yksi PSM-kohdista. (Ks. sivua 24.)



- 2** Tuntilukeman asetus.

- 1** Valitse "CLOCK HOUR", ellei sitä näy näyttöstä.
- 2** Säädä tuntilukema.

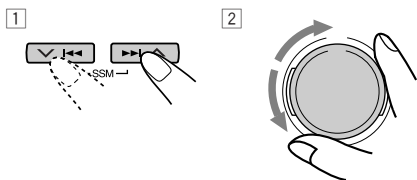

- 3** Minuuttilukeman asetus.

- 1** Valitse "CLOCK MIN".
- 2** Säädä minuuttilukema.



- 4** Kellojärjestelmän asetus.

- 1** Valitse "24H/12H".
- 2** Valitse "12HOUR" tai "24HOUR".

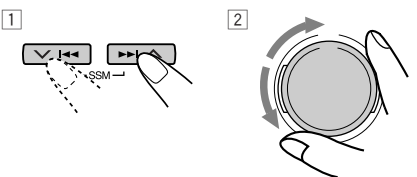

- 5** Päätä asetus painamalla SEL (valinta) -näppäintä.



Jos haluat tarkistaa tämänhetkisen kellonajan laitteen ollessa poissa päältä, paina D (näyttö) -näppäin.

Virta kytkeytyy päälle ja kellonaika näkyy 5 sekunnin ajan, sitten virta kytkeytyy pois päältä.

Yleisasetusten muuttaminen (PSM)

Voit muuttaa seuraavalla sivulla lueteltuja kohtia käyttämällä PSM-säädintä (haluttu asetustila).

Perustoimenpiteet

- 1** Paina SEL (valinta) -näppäintä ja pidä sitä alhaalla yli 2 sekunnin ajan niin, että näyttöön ilmestyy yksi PSM-kohdista. (Ks. sivua 24.)



- 2** Valitse PSM-kohta, jonka haluat säätää. (Ks. sivua 24.)

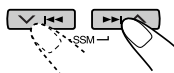

- 3** Säädä valittu PSM-asetus.

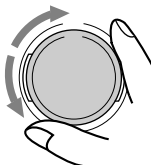



- 4** Säädä tarvittaessa muut PSM-kohdista toistamalla vaiheet 2 ja 3.

- 5** Päätä asetus painamalla SEL (valinta) -näppäintä.

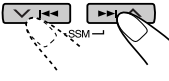

Haluttu asetustila (PSM) osiot

1  Pidä sitä alhaalla.		2  Valitse.		3  Sääda. Vastapäivään Myötäpäivään		Tehtaalla tehty säätö	Ks. sivua
CLOCK HOUR	Tuntilukeman säätö	Taakse	Eteen				
CLOCK MIN	Minuuttilukeman säätö	Taakse	Eteen				
EQ LINK	Äänensäätömuistin linkitys	LINK OFF	LINK ON	LINK OFF	LINK ON	LINK OFF	21
24H/12H	24/12 tunnin aikänäyttö	12HOUR	24HOUR	24HOUR		24HOUR	23
AUTO ADJ	Automaattinen kellon säätö	ADJUST OFF	ADJUST ON	ADJUST ON		ADJUST ON	15
CLOCK DISP	Kellon näyttö	CLOCK OFF	CLOCK ON	CLOCK ON		CLOCK ON	25
TUNER DISP	Virittimen näyttötila	FREQUENCY	PS NAME	PS NAME		PS NAME	15
PTY STBY	PTY-valmius	29 ohjelmatyyppiä (Ks. sivuja 13 ja 16.)			NEWS		13
PTY SEARCH	PTY-haku						
TA VOL	Liikennetiedotuksen äänenvoimakkuus	TA VOL 00 – TA VOL 50			TA VOL 20	15	
P-SEARCH	Ohjelman haku	SEARCH OFF	SEARCH ON	SEARCH OFF		14	
DAB AF*	Vaihtoehtoistaajuuden haku	AF OFF	AF ON	AF ON		37	
LEVEL/EQ	Tasauksen/tason osoitin	EQ ONLY ↔ LEVEL+EQ LEVEL ONLY ↗			EQ ONLY	25	
DIMMER	Himentimen tila	AUTO ↔ OFF ↕ ON ↖			AUTO	25	
TELEPHONE	Autopyuhelimen vaimennus	MUTING OFF ↔ MUTING1 ↕ MUTING2 ↖			MUTING OFF	25	
BEEP SW	Näppäinten painallusääni	BEEP OFF	BEEP ON	BEEP ON		25	
P.AMP SW**	Tehovahvistinkytkin	P.AMP OFF	P.AMP ON	P.AMP ON		25	
CONTRAST	Näytön kontrasti	CONTRAST 1 – CONTRAST 10			CONTRAST 5	25	
SCROLL	Vieritystila	ONCE ↔ AUTO ↕ OFF ↖			ONCE	25	
CUTOFF F**	Subwooferin rajataajuus	FREQ MID ↔ FREQ HIGH ↕ FREQ LOW ↖			FREQ MID	25	
LINE ADJ**	Linjatulotason säätö	L.ADJ 00 – L.ADJ 05			L.ADJ 00	26	
EXT INPUT***	Ulkoisen tulon valinta	CD CHANGER	LINE INPUT	CD CHANGER		26	
AUX ADJ	Lisälaitteen tulotason säätö	A.ADJ 00 – A.ADJ 05			A.ADJ 00	26	
KEY SELECT**	Ulkoisen avainkäyttötilan valinta.	DVD ↔ VCR ↕ OFF ↖			DVD	26	
IF FILTER	Välitaajuussuodatatin	WIDE	AUTO	AUTO		26	
DEMO MODE	Demo-tila	DEMO OFF	DEMO ON	DEMO ON		26	

• Päätä asetukset painamalla SEL (valinta) -näppäintä.

* Näkyy vain silloin, kun DAB-viritin on kytketty.

** VAIN KD-SH77R

*** VAIN KD-SH55R — Näytössä vain silloin, kun jokin seuraavista ohjelmalähteistä on valittu – FM, AM, CD ja AUX INPUT.

Kellon näytön valinta – CLOCK DISP

Kello voidaan asettaa niin, että se näkyy näytön, kun laitteeseen kytketään virta. Kun laite toimitetaan tehtaalta, kello on asetettu näkymään näytöstä.

- **CLOCK ON:** Kellon näyttö on kytketty päälle.
- **CLOCK OFF:** Kellon näyttö on kytketty pois päältä.

Tasomittarin valinta – LEVEL/EQ

Voit valita näyttötason haluamaksesi.

Kun laite toimitetaan tehtaalta, tämä tila on asetettu kohdalle “EQ ONLY”.

- **EQ ONLY:** Tasauskuviio näkyy.
- **LEVEL+EQ:** Tasauskuviio näkyy yhdessä äänitason mittarin kanssa.
- **LEVEL ONLY:** Äänitason mittari valaisee keskustasta ylös- ja alaspäin.

Himmennystilan valinta – DIMMER

Kun auton ajovalot kytketään, näyttö himmenee automaattisesti (automaattinen himmennys). Kun laite toimitetaan tehtaalta, automaattinen himmennystila on aktivoitu.

- **AUTO:** Aktivoi automaattisen himmennuksen.
- **OFF:** Peruu automaattisen himmennuksen.
- **ON:** Himmennää aina näytön.

Huom!

Tähän laitteeseen asennettu automaattinen himmennin ei toimi mahdollisesti oikein joissakin ajoneuvoissa, varsinkin sellaisissa, joissa on säätökiekko himmennystä varten.

Aseta tässä tapauksessa himmennintila kohdalle “ON” tai “OFF”.

Puhelinvaimennuksen valinta – TELEPHONE

Tätä tilaa käytetään, kun autopuhelinjärjestelmä on liitetty. Käytetystä puhelinjärjestelmästä riippuen voit valita joko “MUTING 1” tai “MUTING 2” eli sen, joka vaimentaa äänet tästä laitteesta.

Kun laite toimitetaan tehtaalta, tämä tila on passivoitu.

- **MUTING 1:** Valitse tämä, jos kyseinen asetus voi vaimentaa äänet.
- **MUTING 2:** Valitse tämä, jos kyseinen asetus voi vaimentaa äänet.
- **MUTING OFF:** Peruu puhelimen vaimennuksen.

Näppäinten painallusäänen kytkeminen/katkaiseminen – BEEP SW

Voit passivoida näppäinten painallusäänen, jos näppäimiä painettaessa et halua kuulla merkkiääntä. Kun laite toimitetaan tehtaalta, näppäinten painallusääni on aktivoitu.

- **BEEP ON:** Aktivoi näppäinten painallusäänen.
- **BEEP OFF:** Passivoi näppäinten painallusäänen.

Näin kytketään tehovahvistinkytkin päälle/pois päältä – P. AMP SW. (Vain KD-SH77R)

Sisäänrakennettu vahvistin voidaan kytkeä pois päältä ja äänisignaaliit lähettää vain ulkoiseen vahvistimeen/ulkoisiin vahvistimiin. Näin saadaan selvät äänet ja estetään lämmön kerääntyminen tämän laitteen sisälle.

Tehtaalta toimitettaessa on tehovahvistinkytkin päällä, jotta sisäänrakennettu vahvistin toimisi.

- **P. AMP ON:** Tämä tila valitaan, kun ei käytetä ulkoista vahvistinta/ulkoisia vahvistimia.
- **P. AMP OFF:** Tämä tila valitaan, kun käytetään ulkoista vahvistinta/ulkoisia vahvistimia.

Näin säädetään näytön kontrastitaso – CONTRAST

Näytön kontrasti voidaan säätää tasolta 1 (tumma) tasolle 10 (kirkas). Tehtaalta toimitettaessa on kontrasti asetettu tasolle 5.

Vieritystilan valinta – SCROLL

Voit valita vieritystilan nimen näyttöä ja levytietoja varten, jos kirjaimia on enemmän kuin 10. Kun laite toimitetaan tehtaalta, automaattinen vieritystila on asetettu kohdalle “ONCE”.

- **ONCE:** Vierittää vain kerran.
- **AUTO:** Vierittää toistuvasti (5 sekunnin väliajoin).
- **OFF:** Peruuttaa automaattisen vierityksen.

Huom!

Vaikka vieritystila on asetettu kohdalle “OFF”, voidaan näyttöä vierittää painamalla D (näyttö) -näppäintä yli sekunnin ajan.

Näin valitaan subwooferin rajataajuus – CUTOFF F (vain KD-SH77R)

Kun subwoofer on kytketty tähän laitteeseen, valitse asianmukainen rajataajuustaso omaan subwooferiisi.

Tehtaalta toimitettaessa on subwooferin rajataajuus asetettu kohdalle “FREQ MID”.

- **FREQ LOW:** Yli 50 Hz:n taajuudet katkaistaan subwooferiin.
- **FREQ MID:** Yli 80 Hz:n taajuudet katkaistaan subwooferiin.
- **FREQ HIGH:** Yli 120 Hz:n taajuudet katkaistaan subwooferiin.

Linjatulotason säätäminen – LINE ADJ (Vain KD-SH77R)

Linjatulotaso on säädettävä kunnolla, kun ulkoinen komponentti on kytketty LINE IN-liittimiin.

Tehtaalta toimitettaessa on linjatulo asetettu tasolle 00.

Jos kytketyn komponentin tulotaso ei ole kyllin korkea, on tulosaso nostettava kunnolla.

Jos linjatulotasoa ei säädetä, voi kova ääni yllättää epämiellyttävästi, kun ohjelmälähde vaihdetaan ulkoiselta komponentilta jollekin toiselle ohjelmälähteelle.

Ulkoisen komponentin valinta käytettäväksi – EXT INPUT (Vain KD-SH55R)

Ulkoinen komponentti voidaan kytkeä takaosassa olevaan CD-vaihtajan jakkiin käyttämällä linjatulon sovitinta KS-U57 (ei toimiteta mukana).

Kun haluat käyttää ulkoista komponenttia toistolähteenä tämän laitteen välityksellä, sinun on valittava käytettävä komponentti – CD-vaihtaja tai ulkoinen komponentti.

Tehtaalta toimitettaessa on ulkoiseksi komponentiksi valittu CD-vaihtaja.

- LINE INPUT: Muun ulkoisen komponentin kuin CD-vaihtajan käyttö.
- CD CHANGER: CD-vaihtajan käyttö.

Huom!

Linjatulosovittimen KS-U57 ja oheislaitteen kytkeminen näkyvät osasta Asennus/kytkentäohjekirja (erillinen nidos).

Lisälaitteen tulotason säätäminen – AUX ADJ

Lisälaitteen tulotaso on säädettävä kunnolla, kun ulkoinen komponentti on kytketty lisälaitteen tulojakkiin.

Tehtaalta toimitettaessa on lisätulo asetettu tasolle 00.

Jos kytketyn komponentin tulotaso ei ole kyllin korkea, on tulosaso nostettava kunnolla.

Jos linjatulotasoa ei säädetä, voi kova ääni yllättää epämiellyttävästi, kun ohjelmälähde vaihdetaan ulkoiselta komponentilta jollekin toiselle ohjelmälähteelle.

Kohdekomponenttien valinta käytettäväksi tämän vastaanottimen välityksellä – KEY SELECT (Vain KD-SH77R)

Tämän vastaanottimen välityksellä voidaan käyttää joko JVC:n kuvanauhuria tai DVD-soitinta etulevyn numeronäppäimillä.

Tehtaalta toimitettaessa nämä numeronäppäimet on asetettu käytettäväksi DVD-toimintoihin.

Ks. sivulta 30 näiden etulevyssä olevien numeronäppäinten käyttö DVD:n tai kuvanauhurin toimintoihin.

FM-virittimen selektiivisyyden vaihtaminen – IF FILTER

Joillakin alueilla voivat vierekäiset asemat häiritä toisiaan. Tällaisen häiriön sattuessa voi kuulua kohinaa. Tehtaalta toimitettaessa on tämä laite esiasetettu vähentämään automaattisesti tällaista häiriöääntä ("AUTO").

- AUTO: Tämän tyyppisen häiriöäänen esiintyessä korottaa tämä laite automaattisesti virittimen selektiivisyyttä, niin että häiriöääni hiljenee. (Mutta stereoeffekti häviää myös.)
- WIDE: Alttiina viereisten asemien häiriölle, mutta äänen laatu ei heikkene eikä stereoeffekti katoa.

Demotilan kytkeminen päälle tai pois päältä – DEMO MODE

Demotila voidaan kytkeä päälle tai pois päältä.

Tehtaalta toimitettaessa on "DEMO ON" valittuna.

- DEMO ON: Kytkee demotilan päälle. Demo käynnistyy automaattisesti, jos mitään ääntä ei kuulu 3 minuuttiin.
- DEMO OFF: Kytkee demotilan pois päältä.

Huom!

Jos laite on asetettu alkutilaan (ja virta on kytketty), käynnistyy demo, jos mitään ääntä ei kuulu 10 sekuntiin.

Nimen määrääminen ohjelmälähteille

CD-levyille ja ulkoisille komponenteille voidaan määrätä nimet. Kun olet määrännyt nimen, se ilmestyy näyttöön sen valitessasi.

Ohjelmälähteet	Suurin kirjainmäärä
CD-levyille *	enintään 32 kirjainta (enintään 40 levyä)
Ulkopuolinen komponentti	enintään 10 kirjainta

* Et voi määrätä nimeä CD-tekstille.

1 Valitse ohjelmälähde, jolle haluat määrätä nimen.

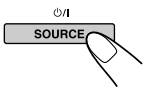

Kun ohjelmälähde valitaan, virta kytkeytyy päälle automaattisesti. Joka kerta kun näppäintä painetaan, ohjelmälähde vaihtuu sivulla 7 kuvatulla tavalla.

2 Paina SEL (valinta) -näppäintä ja pidä sitä alhaalla yli 2 sekuntia samalla, kun painat D (näyttö) -näppäintä.

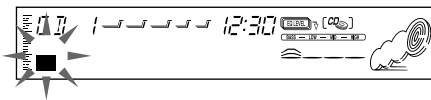
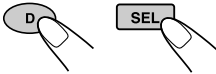

Esim.: Kun valitset ohjelmälähteeksi "CD PLAY"

3 Valitse haluamasi kirjain "■"-merkin vilkkuessa.



Joka kerta kun näppäintä painetaan, kirjaimet vaihtuvat seuraavalla tavalla:

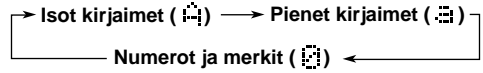

4 Valitse jokin kirjain.



Ks. sivulta 38 käytettävissä olevia kirjaimia koskevia tietoja.

5 Siirrä kohdistin seuraavan (tai edellisen) kirjaimen kohdalle.

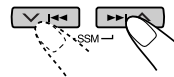

6 Toista vaiheet 3 – 5, kunnes nimi on valmis.

7 Päätä toimenpide, kun viimeksi valittu merkki vilkkuu.



Näin pyyhkit pois syötetyt kirjaimet

Lisää välit käyttämällä samoja yllä kuvattuja toimenpiteitä.

Huom!

- Kun määrät nimen levyille nro 41, näyttöön ilmestyy "NAME FULL". (Poista tässä tapauksessa nimet, joita et halua, ennen merkintää.)
- Kun CD-vaihtaja on kytketty, CD-vaihtajassa oleville CD-levyille voidaan määrätä nimet. Nämä nimet voidaan saada myös näyttöön, jos painat CD-levyt tähän laitteeseen.

Etulevyn asennon vaihtaminen

Etulevy voidaan vaihtaa kolmeen asentoon.

Säädä asento haluamaksesi.



Joka kerta kun näppäintä painetaan, levyn asento vaihtuu seuraavasti:

VAARA:

Sormia EI SAA työntää etulevyn ja laitteen väliin, koska ne voivat jäädä puristuksiin ja rusentua.

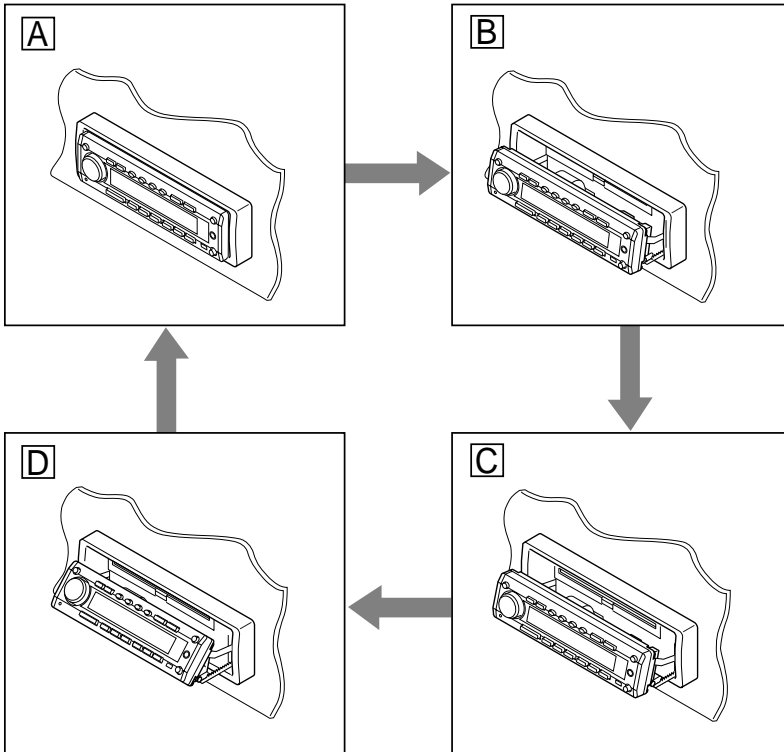
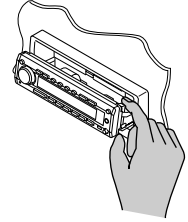

Kaukosäädintä käytettäessä

Paina ANGLE ▼ -näppäintä toistuvasti. Joka kerta kun näppäintä painetaan, etulevyn asento vaihtuu — **A**-, **B**-, **C**- ja sitten **D**-asento tässä järjestyksessä.

Kun haluat palauttaa etulevyn sen alkuperäiseen asentoon, paina ANGLE ▲ -näppäintä. Joka kerta kun näppäintä painetaan, etulevy vaihtaa asentoa — **D**-, **C**-, **B**- ja sitten **A**-asento tässä järjestyksessä.

Etulevyn irrotus

Voit irrottaa etulevyn, kun lähdet autosta. Kun irrotat tai kiinnität etulevyä, varo vahingoittamasta etulevyn takana ja levyn pitimessä olevia liittimiä.

Näin irrotat etulevyn

Katkaise virta laitteesta ennen etulevyn irrotusta.

1 Avaa etulevyn lukitus.

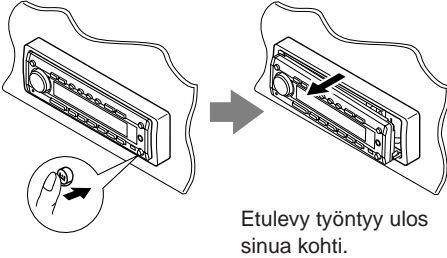

2 Siirrä etulevy oikealle ja vedä se sitten ulos laitteesta.

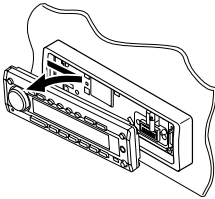

3 Pane irrotettu etulevy mukana tulevaan koteloon.

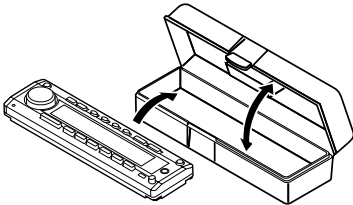

Näin kiinnität etulevyn

1 Työnnä etulevyn vasen puoli levyn pitimen uraan.

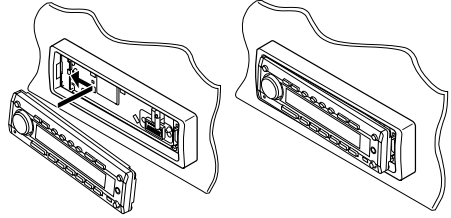

2 Kiinnitä etulevy levyn pitimeen painamalla etulevyn oikeaa puolta.

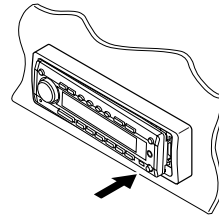

Liitinten puhdistusta koskeva huomautus:

Jos irrotat etulevyn usein, liittimet kuluvat. Tämän minimoimiseksi pyyhi liittimet silloin tällöin alkoholiin kostutetulla puuvillatukolla tai -rievulla ja varo vahingoittamasta liittimiä.

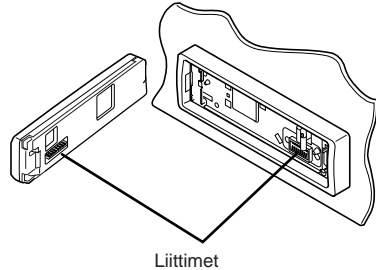



ULKOPUOLISTEN KOMPONENTTIEN KÄYTTÖ

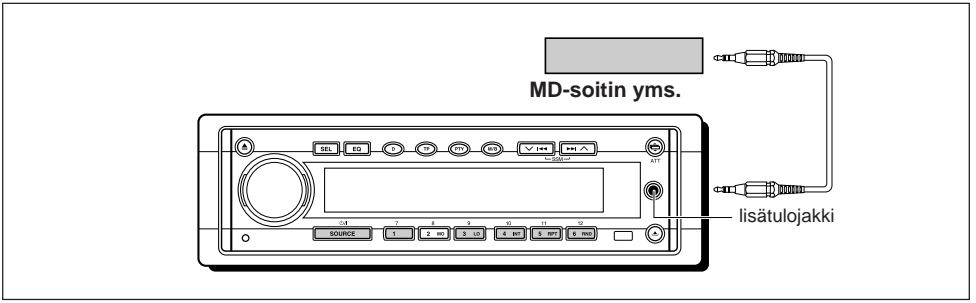

Ulkoisten komponenttien soittaminen

Varten KD-SH77R:

Tähän laitteeseen voidaan kytkeä kaksi ulkoista komponenttia.

Toinen kytketään etulevyssä olevaan lisälaitteen tulojakkiiin ja toinen takaosassa oleviin LINE IN -liittimiin.

Jos JVC:n kuvanauhuri tai DVD-soitin kytketään LINE IN -liittimiin

Sitä voidaan käyttää tämän vastaanottimen välityksellä etulevyssä olevilla numeronäppäimillä. Käytettäessä kuvanauhuria on numeronäppäinten käyttötila vaihdettava DVD:n käyttötilasta kuvanauhurin käyttötilaan. (Ks. sivulla 26 olevaa osaa "Kohdekomponenttien valinta käytettäväksi tämän vastaanottimen välityksellä – KEY SELECT".)

Jos kytketyn komponentin tulotaso ei ole kyllin korkea, on tulotasoa nostettava kunnolla. Jos tulotasoa ei säädetä, voi kova ääni yllättää epämiellyttävästi, kun ohjelmälähde vaihdetaan ulkoisilta komponenteilta jollekin toiselle ohjelmälähteelle. (Ks. sivulla 26 olevaa osaa "Linjatulotason säätäminen – LINE ADJ" ja "Lisälaitteen tulotason säätäminen – AUX ADJ".)

1 Valitse ulkoinen komponentti (AUX INPUT tai LINE INPUT).

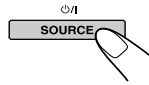

Kun ohjelmälähde valitaan, virta kytkeytyy päälle automaattisesti.

Joka kerta kun näppäintä painetaan, ohjelmälähde vaihtuu sivulla 7 kuvatulla tavalla.

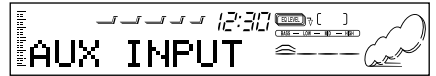

AUX INPUT: Kun valitaan etulevyssä olevaan lisälaitteen tulojakkiiin kytketty komponentti

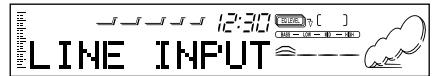

LINE INPUT: Kun valitaan LINE IN -liittimeen kytketty komponentti

2 Kytke virta liittämääsi komponenttiin ja aloita ohjelmälähteen soittaminen.

- Kytkettäessä JVC:n DVD-soitin tai kuvanauhuri voidaan seuraavat toiminnot suorittaa.





Kytettäessä DVD-soitin:

- ⏻/I : Kytkee ja katkaisee virran.
- ▶: Aloittaa toiston.
- ▶▶: • Kappaleen pikakelaus eteenpäin pidettäessä alaspainettuna.
- Hyppää seuraavien kappaleiden alkuun painettaessa lyhyesti.
- ◀◀: • Kappaleen pikakelaus taaksepäin pidettäessä alaspainettuna.
- Siirtyä takaisin tällä hetkellä soivan kappaleen alkuun painettaessa lyhyesti. Siirtyä takaisin edellisen kappaleen alkuun painettaessa lyhyesti.
- : Pysäyttää toiminnot.

Huom!

Kun yllä olevia näppäimiä painetaan, näytöstä näkyy "DVD" ja sen käyttötila (kuten ▶, ■).

Kytettäessä kuvanauhuri:

- ⏻/I : Kytkee ja katkaisee virran.
- ▶: Aloittaa toiston.
- ▶▶: Nauhan pikakelaus eteenpäin pidettäessä alaspainettuna.
- ◀◀: Nauhan pikakelaus taaksepäin pidettäessä alaspainettuna.
- : Pysäyttää toiminnot.

Huom!

Kun yllä olevia näppäimiä painetaan, näytöstä näkyy "VCR" ja sen käyttötila (kuten ▶, ■).

Varten KD-SH55R:

Tähän laitteeseen voidaan kytkeä kaksi ulkoista komponenttia.

Kytke toinen etulevyssä olevaan lisälaitteen tulojakkiiin ja toinen takaosassa olevaan CD -vaihtajan jakkiin.

Ennen CD-vaihtajan jakkiin kytketyn ulkoisen komponentin käyttöä, on ulkoinen tulo valittava oikein. (Ks. sivulla 26 olevaa osaa "Ulkoisen komponentin valinta käytettäväksi – EXT INPUT".)

Jos kytketyn komponentin tulotaso ei ole kyllin korkea, on tulotasoa nostettava kunnolla. Jos tulotasoa ei säädetä, voi kova ääni yllättää epämiellyttävästi, kun ohjelmälähde vaihdetaan ulkoiselta komponentilta jollekin toiselle ohjelmälähteelle. (Ks. sivulla 26 olevaa osaa "Lisälaitteen tulotason säätäminen – AUX ADJ".)

7 Valitse ulkoinen komponentti (AUX INPUT tai LINE INPUT).

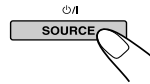

Kun ohjelmälähde valitaan, virta kytkeytyy päälle automaattisesti. Joka kerta kun näppäintä painetaan, ohjelmälähde vaihtuu sivulla 7 kuvatulla tavalla.

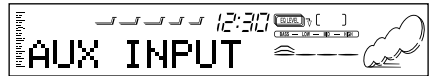

AUX INPUT: Kun valitaan etulevyssä olevaan lisälaitteen tulojakkiiin kytketty komponentti



LINE INPUT: Kun valitaan CD-vaihtajan jakkiin kytketty komponentti

- Jos et voi valita "LINE INPUT", ks. sivua 26 ja valitse ulkoinen tulo ("LINE INPUT"). Tätä ei voi käyttää yhdessä CD -vaihtajan kanssa.

2 Kytke virta liittämääsi komponenttiin ja aloita ohjelmälähteen soittaminen.



CD-VAIHTAJAN KÄYTTÖ

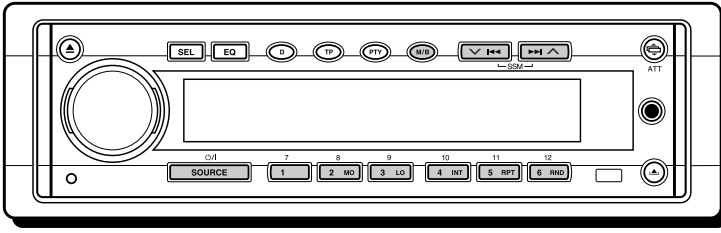

Suosittelemme, että käytät jotain CH-X-sarjan vaihtajaa laitteesi kanssa.

Jos sinulla on jokin muu automaattinen CD-vaihtaja, pyydä liitántöjä koskevia neuvoja JVC-autohifilaitteiston jälleenmyyjältä.

- Esim. jos automaattinen CD-vaihtajasi on KD-MK-sarjasta, tarvitset johdon (KS-U15K) sen liittämiseksi tähän laitteeseen.

Ennen automaattisen CD-vaihtajan käyttöä:

- Tutustu myöskin CD-vaihtajan mukana toimitettuihin ohjeisiin.
- Jos CD-vaihtajan lippaassa ei ole levyjä tai levyt on pantu sisään ylösalaisin, näyttöön ilmestyy "NO DISC". Jos näin tapahtuu, poista lipas ja aseta levyt oikein.
- Jos näyttöön tulee "RESET 1" – "RESET 8", jotain on vialla tämän laitteen ja CD-vaihtajan välisessä liittännässä. Jos näin tapahtuu, tarkista liitántä ja kytke tarvittaessa kytkentäjohto (johdot) lujasti. Paina sitten CD-vaihtajan palautus näppäintä.

CD-levyjen soittaminen

Valitse automaattinen CD-vaihtaja (CD CHANGER).

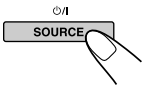

Kun ohjelmälähde valitaan, virta kytkeytyy päälle automaattisesti.

Joka kerta kun näppäintä painetaan, ohjelmälähde vaihtuu sivulla 7 kuvatulla tavalla.

Levyn numero

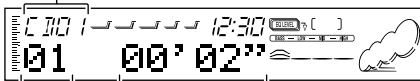

Kappaleen numero

Kulunut soittoaika

Kappaleen kelaus eteen- tai taaksepäin

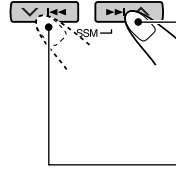

Kun haluat kelaata kappaletta eteenpäin, paina ►► ^ -näppäintä ja pidä sitä alhaalla soittaessasi CD-levyä.

Kun haluat kelaata kappaletta taaksepäin, paina ◀◀ I -näppäintä ja pidä sitä alhaalla soittaessasi CD-levyä.

Seuraaviin tai edellisiin kappaleisiin siirtyminen

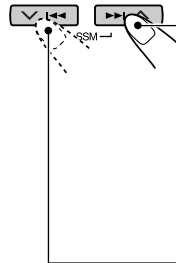

Kun haluat siirtyä eteenpäin seuraavan kappaleen alkuun, paina ►► ^ -näppäintä nopeasti soittaessasi CD-levyä. Joka kerta kun näppäintä painetaan peräkkäin, seuraavien kappaleiden alku paikannetaan ja toistetaan.

Kun haluat siirtyä taaksepäin edellisen kappaleen alkuun, paina ◀◀ I -näppäintä nopeasti soittaessasi CD-levyä. Joka kerta kun näppäintä painetaan peräkkäin, edellisten kappaleiden alku paikannetaan ja toistetaan.

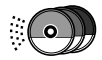

Näin siirryt suoraan tiettyyn levyyn

Paina levyn numeroa vastaavaa numeronäppäintä aloittaaksesi toiston (CD-vaihtajan soittaessa).

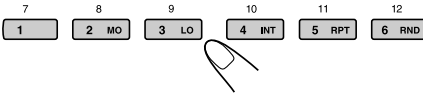

- Kun haluat valita levyn numeron 1 – 6: Paina nopeasti 1 (7) – 6 (12).
- Kun haluat valita levyn numeron 7 – 12: Paina 1 (7) – 6 (12) ja pidä sitä alhaalla yli 1 sekunnin ajan.

Levyn numero

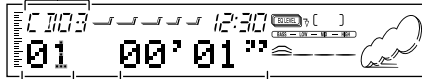

Kappaleen numero

Kulunut soittoaika

Esim.: Kun levyn numero 3 on valittu

CD:n toistotilojen valinta

Kappaleiden toisto sattumanvaraisesti (satunnaissoitto)

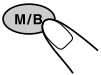

- 1 Paina M/B (tila/kaista) -näppäintä CD-levyä soittaessasi. Tämä laite siirtyy toimintatilaan.



- 2 Paina RND (satunnais) -näppäintä ollessasi vielä toimintatilassa, niin että näyttöön syttyy RND -merkkivalo.

Sitten, joka kerta kun RND -näppäintä painetaan, toistosoihtotila vaihtuu seuraavasti:

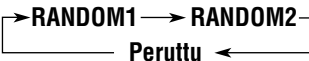

Muoto	RND -merkkivalo	Soittaa sattumanvaraisesti
RANDOM1	Palaa	Kaikki tämänhetkisen levyn kappaleet, sitten seuraavan levyn kappaleet jne.
RANDOM2	Vilkkuu	Kaikkien lippaaseen asetettujen levyjen kaikki kappaleet.

Kappaleiden toisto jatkuvasti (toistosoihto)



- 1 Paina M/B (tila/kaista) -näppäintä CD-levyä soittaessasi. Tämä laite siirtyy toimintatilaan.



- 2 Paina RPT (toisto) -näppäintä ollessasi vielä toimintatilassa, niin että näyttöön syttyy RPT -merkkivalo.

Sitten, joka kerta kun RPT -näppäintä painetaan, toistosoihtotila vaihtuu seuraavasti:

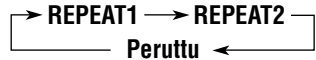

Muoto	RPT -merkkivalo	Soittaa uudelleen
REPEAT1	Palaa	Parhaillaan soivan raidan (tai valitun raidan).
REPEAT2	Vilkkuu	Kaikki parhaillaan soivan levyn (tai valitun levyn) raidat.

Kappaleiden toisto jatkuvasti (esittelyjakson skannaus)

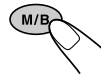

- 1 Paina M/B (tila/kaista) -näppäintä CD-levyä soittaessasi. Tämä laite siirtyy toimintatilaan.



- 2 Paina INT (esittelyskannaus) -näppäintä ollessasi vielä toimintatilassa, niin että näyttöön ilmestyy "INTRO". Sitten, joka kerta kun INT -näppäintä painetaan, esittelyskannaustila vaihtuu seuraavasti:

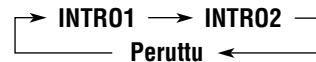

Muoto	Merkkivalo	Soitta alut (15 sekuntia)
INTRO1	Raitanumero vilkkuu	Kaikkien levyjen kaikilta raidoilta.
INTRO2	Levyn numero vilkkuu	Kunakin levyn ensimmäiseltä raidalta.

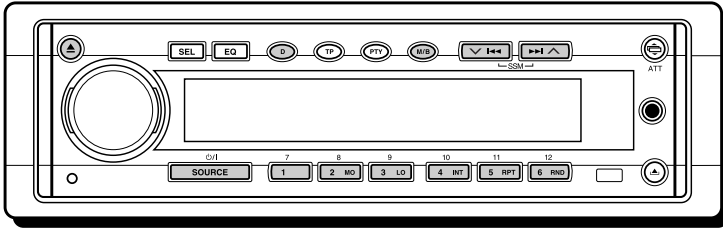

Suosittellemme DAB-virittimen (digitaalinen äänenlähetys) KT-DB1500 käyttöä laitteesi yhteydessä.

Jos sinulla on jokin toinen DAB-viritin, ota yhteys JVC-autohifilaitteiston jälleenmyyjään.

- Tutustu myös DAB-virittimen mukana toimitettuihin käyttöohjeisiin.

Mikä tämä DAB-järjestelmä on?

DAB on yksi tällä hetkellä käytettävissä olevista digitaalisista yleisradiolähetysjärjestelmistä. Se pystyy toimittamaan laadultaan CD-tasoisien äänen ilman kiusallista häiriötä ja signaalinvääristymää. Lisäksi se voi sisältää tekstiä, kuvia ja dataa. Päinvastoin kuin FM-lähetys, jossa jokainen ohjelma lähetetään omalla taajuudellaan, DAB yhdistää useita ohjelmia (nimeltä ”esitykset”), jotka muodostavat yhden ”ohjelmakokonaisuuden”.

Kun DAB-viritin on kytketty tähän laitteeseen, voit nauttia näistä DAB-esityksistä.

Näin viritetään ohjelmakokonaisuus ja yksin esityksistä

Tyypillisessä ohjelmakokonaisuudessa lähetetään samanaikaisesti yli 6 ohjelmaa (esitystä). Kun ohjelmakokonaisuus on viritetty, voit valita esityksen, jota haluat kuunnella.

1 Valitse DAB-viritin.

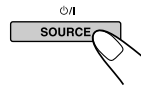

Kun ohjelmalähde valitaan, virta kytkeytyy päälle automaattisesti. Joka kerta kun näppäintä painetaan, ohjelmalähde vaihtuu sivulla 7 kuvatulla tavalla.

2 Valitse DAB-taajuusalue (DAB1, DAB2 tai DAB3).



Joka kerta kun painat näppäintä ja pidat sitä alhaalla yli 1 sekunnin ajaniin, DAB-taajuusalue vaihtuu seuraavasti:



Huom!

Tässä vastaanottimessa on kolme DAB-taajuusaluetta (DAB1, DAB2, DAB3). Voit viritää jollekin ohjelmakokonaisuudelle käyttämällä jotain niistä.

3 Aloita ohjelmakokonaisuuden haku.

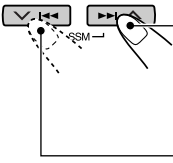

Haku suurempitaajuisten ohjelmakokonaisuuksien ►►| ^ -näppäintä.

Haku pienempitaajuisten ohjelmakokonaisuuksien ▼ |◄◄ -näppäintä.

Kun ohjelmakokonaisuus on kuuluvissa, haku loppuu.

Jos haluat lopettaa haun, ennen kuin ohjelmakokonaisuus on kuuluvissa, paina samaa näppäintä, jota painoit hakua varten.

4 Valitse esitys, jota haluat kuunnella.

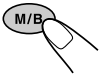

1 Paina M/B (tila/kaista) -näppäintä.

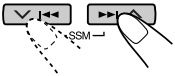

2 Valitse haluamasi esitys painamalla ►►| ^ - tai ▼ |◄◄ -näppäintä.

Näin vaihdetaan näyttötiedot ohjelmakokonaisuuden virityksen aikana

Esityksen nimi näkyy normaalisti näytön. Jos haluat vaihtaa näyttötietoja, paina D (näyttö) -näppäintä.

Joka kerta kun näppäintä painetaan, näytön näkyvät seuraavat tiedot.

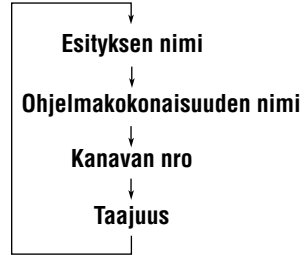

Näin viritetään tietyn ohjelmakokonaisuuden taajuudelle ilman hakuja:

- 1 Valitse ohjelmalähteeksi DAB-viritin painamalla SOURCE-näppäintä.
- 2 Valitse DAB-taajuusalue (DAB1, DAB2 tai DAB3) pitämällä M/B (tila/kaista) -näppäintä ja pidä sitä alhaalla yli 1 sekunnin ajan toistuvasti.
- 3 Paina ►►| ^ - tai ▼ |◄◄ -näppäintä ja pidä sitä alhaalla yli 1 sekunnin ajan. Näytössä vilkkuu "MANUAL".
- 4 Paina ►►| ^ - tai ▼ |◄◄ -näppäintä toistuvasti, kunnes pääset haluamaasi ohjelmakokonaisuuteen.
 - Jos näppäin pidetään alaspainettuna, vaihtuvat ohjelmakokonaisuudet jatkuvasti, kunnes näppäin vapautetaan.

DAB-esitysten tallennus muistiin

Voit esiasettaa käsin enintään 6 DAB-esitystä kullakin DAB-taajuusalueella (DAB1, DAB2 ja DAB3).

1 Valitse DAB-viritin.

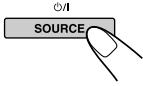

Kun ohjelmälähde valitaan, virta kytkeytyy päälle automaattisesti. Joka kerta kun näppäintä painetaan, ohjelmälähde vaihtuu sivulla 7 kuvatulla tavalla.

2 Valitse haluamasi DAB-taajuusalue (DAB1, DAB2 tai DAB3).

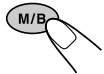

Joka kerta kun painat näppäintä ja pidät sitä alhaalla yli 1 sekunnin ajan niin, DAB-taajuusalue vaihtuu seuraavasti:



3 Viritä haluamasi ohjelmakokonaisuuden taajuudelle.

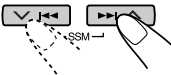

4 Valitse haluamasi esitys ohjelmakokonaisuudesta.



1 Paina M/B (tila/kaista) -näppäintä.



5 sekunnin sisällä

2 Valitse haluamasi esitys painamalla ►► ▲ - tai ▼ ◀◀ -näppäintä.

5 Paina yli 2 sekunnin ajan numeronäppäintä (tässä esimerkissä numeroa 1), johon haluat tallentaa valitun ohjelmalähteen.

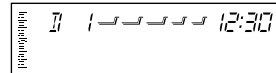

“P1” vilkkuu hetken ajan.

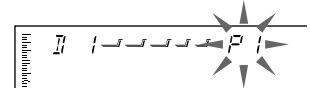

6 Toista edellä mainitut toimenpiteet muiden DAB-esitysten tallentamiseksi esiasetettuihin numeroihin.

Huom!

- Aikaisemmin esiasetettu DAB-esitys pyyhitään pois, kun uusi DAB-esitys tallennetaan samaan esiasetettuun numeroon.
- Esiasetetut DAB-esitykset pyyhitään pois, kun muistipiiristä katkeaa virta (esim. akun vaihdon aikana). Jos näin tapahtuu, esiaseta DAB-esitykset uudelleen.

Näin viritetään esiasetetun DAB-esityksen taajuudelle

Esiasetetun DAB-esityksen taajuudelle viritys on helppoa.

Muistathan, että esitykset on tallennettava ensin. Jos niitä ei ole tallennettu vielä, ks. sivua 36.

1 Valitse DAB-viritin.

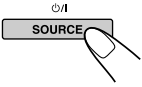

Kun ohjelmälähde valitaan, virta kytkeytyy päälle automaattisesti. Joka kerta kun näppäintä painetaan, ohjelmälähde vaihtuu sivulla 7 kuvatulla tavalla.

2 Valitse haluamasi DAB-taajuusalue (DAB1, DAB2 tai DAB3).



Joka kerta kun painat näppäintä ja pidat sitä alhaalla yli 1 sekunnin ajan niin, DAB-taajuusalue vaihtuu seuraavasti:



3 Valitse numero (1 – 6) haluamallesi esiasetetulle DAB-esitykselle.

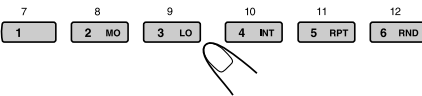

Mikä muu on mahdollista DAB-virittimellä

Saman ohjelman automaattinen seuranta (Vaihtoehtoinen vastaanotto)

Voit jatkaa saman ohjelman kuuntelua.

• DAB-toiminnan vastaanoton aikana:

Kun ajat alueella, missä ohjelmatoimintaa ei voida ottaa vastaan, tämä laite virittää automaattisesti jollekin toiselle ohjelmakokonaisuudelle tai FM RDS -asemalle, joka lähettää samaa ohjelmaa.

• FM RDS -aseman vastaanoton aikana:

Kun ajat alueella, missä DAB-ohjelmatoimintaa lähettää samaa ohjelmaa kuin FM RDS -asema, tämä laite virittää automaattisesti DAB-ohjelmatoiminnalle.

Huom!

Kun vastaanotto vaihtuu DAB:n ja FM:n välillä, kuultu äänenvoimakkuus voi koveta tai hiljeta kiusallisesti. Tämä muutos äänenvoimakkuudessa johtuu erilaisista äänen injektioita soista lähetyksipaikalla eikä tämän laitteen toimintahäiriöstä.

Vaihtoehtoisen vastaanoton käyttö

Kun laite toimitetaan tehtaalta, vaihtoehtoinen vastaanotto on aktivoitu.

- Ks. myös sivulta 23 näkyvää osaa "Yleisasetusten muuttaminen (PSM)".

- 1 Paina SEL (valinta) -näppäintä ja pidä sitä alhaalla yli 2 sekunnin ajan niin, että näyttöön ilmestyy yksi PSM-kohdista.
- 2 Valitse "DAB AF" (vaihtoehtotaajuudet) painamalla ►► ▲ - tai ▼ ◄◄ -näppäintä.
- 3 Valitse haluamasi tila kiertämällä säätövalitsinta.
 - AF ON: Ohjelman seurantaan DAB-ohjelmatoimintojen ja FM RDS -asemien joukossa — Vaihtoehtoinen vastaanotto. Näyttöön syttyy AF-merkkivalo (ks. sivua 11).
 - AF OFF: Passivoi vaihtoehtoisen vastaanoton.

Huom!

Kun vaihtoehtoinen vastaanotto (DAB-ohjelmatoimintoja varten) aktivoidaan, myös verkkoseurannan vastaanotto (RDS-asemia varten: ks. sivua 11) aktivoidaan automaattisesti. Toisaalta verkkoseurannan vastaanottoa ei voida passivoida passivoimatta vaihtoehtoista vastaanottoa.

- 4 Päätä asetus painamalla SEL (valinta) -näppäintä.



Äänitilat (esiasetusarvojen asetukset)

Alla olevasta luettelosta näkyvät esiasetusarvojen asetukset kutakin äänitilaa varten. Kun asetukset on vaihdettu, ne voidaan palauttaa tehdasasetuksiksi määrittämällä alla olevat esiasetusarvot uudelleen. (Ks. sivulta 22 uudelleenmäärittämisestä koskevat toimenpiteet.)

Merkki	Esiasetetut tasausarvot							
	FREQ.	WIDTH	LOW LEVEL	FREQ.	WIDTH	MID LEVEL	FREQ.	HIGH LEVEL
FLAT	50 Hz	1	00	700 Hz	1	00	8 kHz	00
Hard Rock	80 Hz	2	+03	700 Hz	1	00	8 kHz	+02
R & B	80 Hz	3	+03	2 kHz	2	+01	12 kHz	+03
POP	120 Hz	1	+02	2 kHz	2	+01	12 kHz	+02
JAZZ	80 Hz	1	+03	1 kHz	1	+01	8 kHz	+03
DanceMusic	50 Hz	2	+04	700 Hz	1	-02	8 kHz	+01
Country	50 Hz	4	+02	700 Hz	1	00	12 kHz	+02
Reggae	80 Hz	1	+03	2 kHz	2	+02	12 kHz	+02
Classic	120 Hz	1	+03	1 kHz	1	00	8 kHz	+02
User 1	50 Hz	1	00	700 Hz	1	00	8 kHz	00
User 2	50 Hz	1	00	700 Hz	1	00	8 kHz	00
User 3	50 Hz	1	00	700 Hz	1	00	8 kHz	00

Käytettävissä olevat kirjaimet

Seuraavia merkkejä voidaan käyttää määrittäessä nimiä CD-levyille ja ulkoisille komponenteille. (Ks. sivua 27.)

Isot kirjaimet

A	B	C	D	E
F	G	H	I	J
K	L	M	N	O
P	Q	R	S	T
U	V	W	X	Y
Z	tyhjä			

Pienet kirjaimet

a	b	c	d	e
f	g	h	i	j
k	l	m	n	o
p	q	r	s	t
u	v	w	x	y
z	tyhjä			

Numerot ja merkit

0	1	2	3	4
5	6	7	8	9
!	"	#	\$	%
&	'	()	*
+	,	-	.	/
:	;	<	=	>
?	@	_	`	tyhjä

CD-levyjen käsittely

Tämä laite tarkoitettu soittamaan vain seuraavilla merkeillä varustettuja CD-levyjä.



Tällä vastaanottimella voidaan soittaa myös alkuperäisiä CD-R-levyjä (äänitettäviä) ja CD-RW-levyjä (päällekirjoitettavia).

Tämä laite ei ole yhteensopiva MP3:n kanssa.

Näin käsittelet CD-levyjä

Kun otat CD-levyn ulos sen kotelosta, paina kotelon keskikipidikettä ja nosta CD ulos pitäen sen reunoista kiinni.

- Pitele CD-levyä aina reunoista. Sen äänityspintaan ei saa koskea.



Kun panet CD-levyn takaisin koteloon, pane se varovasti keskikipdikkeeseen (tekstipuoli ylöspäin).

- CD-levyt on säilytettävä niiden omissa koteloihinsa käytön jälkeen.

Näin pidät CD-levyt puhtaina

Likainen CD ei ehkä soi kunnolla. Jos CD likaantuu, pyyhi se pehmeällä rievulla keskustasta reunoihin päin suorassa linjassa.



Uuden CD-levyn soittaminen

Uusien CD-levyjen sisä- ja ulkoreunoissa voi olla joitakin epätasaisia kohtia. Jos tällaista CD-levyä käytetään, tämä laite saattaa estää sen soittamisen. Näin epätasaiset kohdat poistetaan hankaamalla reunoja lyijy- tai kuulakärkikynällä yms.

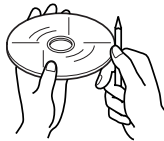

Kosteuden tiivistyminen

Kosteus voi tiivistyä CD-soittimen sisällä olevaan linssiin seuraavissa tapauksissa:

- Auton lämmittimen käynnistyksen jälkeen.
- Jos auton sisäilma muuttuu hyvin kosteaksi.

Mikäli näin tapahtuu, CD-soittimessa voi esiintyä toimintahäiriö. Vapauta tässä tapauksessa CD-levy ja jätä laitteeseen virta päälle muutamaksi tunniksi, kunnes kosteus haihtuu.

VAROITUS!

- 8 cm:n CD-levyjä (sinkkuja) ei saa panna latausaukkoon. (Sellaisia CD-levyjä ei voida vapauttaa.)
- Epätavallisen muotoisia CD-levyjä — kuten sydän tai kukka tms. — ei saa panna sisään, muuten seurauksena on ongelmia.
- CD-levyjä ei saa jättää suoraan auringonvaloon tai minkään lämmönlähteen lähelle eikä niitä saa panna paikkaan, jossa ne ovat alttiina korkealle lämpötilalle ja kosteudelle. Niitä ei saa jättää autoon.
- Mitään liuotteita (esim. tavallista äänilevyjen puhdistusainetta, suihketta, tinneriä, bensiiniä yms.) ei saa käyttää CD-levyjen puhdistukseen.

Soitettaessa CD-R- tai CD-RW-levyjä

Käyttäjän editoimia CD-R-levyjä (äänitettäviä) ja CD-RW-levyjä (päällekirjoitettavia) voidaan soittaa vain silloin, jos ne ovat jos "valmiita".

- Voit soittaa alkuperäisiä musiikki-CD-muodossa äänitettyjä CD-R- tai CD-RW-levyjä. (Niiden soittaminen ei saata kuitenkaan olla mahdollista riippuen niiden ominaisuuksista tai äänitysolosuhteista.)
- Ennen CD-R- tai CD-RW-levyjen soittamista lue niiden ohjeet tai varoitukset huolellisesti.
- Joidenkin CD-R- tai CD-RW-levyjen soittaminen ei saata olla mahdollista tässä laitteessa niiden levyominaisuuksien, niissä olevien vaurioiden tai tahrojen takia tai jos soittimen linssi on likainen.
- CD-R- tai CD-RW-levyt ovat korkeille lämpötiloille tai liialliselle kosteudelle alttiita, joten niitä ei saa jättää autoon.
- CD-RW-levyt tarvitsevat mahdollisesti pitemmän lukuajan. (Tämä johtuu siitä, että CD-RW-levyjen heijastumissuhde on alempi kuin tavallisten CD-levyjen.)



Tracking-häiriö:

Erittäin kuoppaisilla teillä ajamisesta voi olla seurauksena tracking-häiriö. Tämä ei vahingoita laitetta eikä CD-levyä, vaikkakin se on kiusallista.

Suosittellemme, ettet soita CD-levyjä ajaessasi kuoppaisilla teillä.

VIANETSINTÄ

Vialta näyttävä seikka ei ole aina vakava. Tarkista seuraavat kohdat, ennen kuin soitat huoltokeskukseen.

Vian merkit	Syyt	Korjauset
<ul style="list-style-type: none">• CD-levyä ei voi soittaa.	CD-levy on pantu sisään ylösalaisin.	Pane CD-levy sisään kunnolla.
<ul style="list-style-type: none">• CD-levyn ääni keskeytyy joskus.	Ajat kuoppaisilla teillä.	Lopeta CD-levyjen soittaminen ajaessasi kuoppaisilla teillä.
	CD-levy on naarmuuntunut.	Vaihda CD-levy.
	Liitännät on tehty väärin.	Tarkista johdot ja liitännät johdot ja liitännät.
<ul style="list-style-type: none">• Kaiuttimista ei kuulu ääntä.	Äänenvoimakkuuden taso on asetettu pienimmälle.	Säädä se optimitasolle.
	Liitännät on tehty väärin.	Tarkista johdot ja liitännät.
<ul style="list-style-type: none">• SSM (Strong-station Sequential Memory — vahvan aseman peräkkäismuisti) automaattinen esiasetus ei toimi.	Signaalit ovat liian heikkoja.	Tallenna asemat käsin.
<ul style="list-style-type: none">• Staattista kohinaa radiota kuunneltaessa.	Antennia ei ole kytketty lujasti.	Kytke antenni lujasti.
<ul style="list-style-type: none">• Näyttöön ilmestyy "NO DISC".	Lippaassa ei ole CD-levyä.	Aseta CD-levy.
<ul style="list-style-type: none">• Näyttöön ilmestyy "RESET 8".	Tätä laitetta ei ole kytketty CD-vaihtajaan oikein.	Kytke tämä laite sekä CD-vaihtaja oikein ja paina CD-vaihtajan reset-näppäintä.
<ul style="list-style-type: none">• Näyttöön ilmestyy "RESET 1" – "RESET 7".	_____	Paina CD-vaihtajan reset-näppäintä.
<ul style="list-style-type: none">• Näyttöön ilmestyy "NO DISC" tai "EJECT ERR" eikä CD-levyä voi vapauttaa.	CD-soitin voi toimia väärin.	Painettaessa  -näppäintä on  -näppäin ja pidat sitä alhaalla yli 2 sekunnin ajan. (Varo pudottamasta CD-levyä sitä vapauttaessasi.)
<ul style="list-style-type: none">• Näyttöön ei ilmesty viestiä, mutta CD-levyä ei voida vapauttaa.		
<ul style="list-style-type: none">• Tämä laite ei toimi lainkaan.• CD-vaihtaja ei toimi lainkaan.	Sisäänrakennettu mikro voi toimia väärin kohinan yms. takia.	Paina etupaneelin palautusnäppäintä. (Ks. sivua 2.)

ÄÄNEN VAHVISTINOSA

Suurin lähtöteho:

Etu: 50 W / kanava

Taka: 50 W / kanava

Jatkuva lähtöteho (RMS):

Etu: 19 W / kanava 4 Ω:iin,
40 Hz – 20 000 Hz harmonisen
kokonaissärön ollessa alle 0,8%.

Taka: 19 W / kanava 4 Ω:iin,
40 Hz – 20 000 Hz harmonisen
kokonaissärön ollessa alle 0,8%.

Kuorman impedanssi: 4 Ω (4 Ω – 8 Ω poikkeama)

Taajuuskorjaimen säätöalue:

LOW: ±12 dB (50 Hz, 80 Hz, 120 Hz)

MID: ±12 dB (700 Hz, 1 kHz, 2 kHz)

HIGH: ±12 dB (8 kHz, 12 kHz)

Taajuustoisto: 40 Hz – 20 000 Hz

Signaalikohinasuhde: 70 dB

Linjatulotaso/impedanssi:

KD-SH77R : 1,5 V/20 kΩ kuorma

Linjalähtötaso/impedanssi:

KD-SH55R : 2,0 V/20 kΩ kuorma (täysimittainen)

KD-SH77R : 4,0 V/20 kΩ kuorma (täysimittainen)

Antoimpedanssi: 1 kΩ

Lisälaitteen tulojakkii: (halkaisijaltaan 3,5 mm
stereominijakkii)

VIRITINOSA

Taajuusalue:

FM: 87,5 MHz – 108,0 MHz

AM: (MW) 522 kHz – 1 620 kHz

(LW) 144 kHz – 279 kHz

[FM-viritin]

Käyttöherkkyys: 11,3 dBf (1,0 μV/75 Ω)

50 dB Mykistysherkkyys:

16,3 dBf (1,8 μV/75 Ω)

Vuorottainen kanavan selektiivisyys (400 kHz):
65 dB

Taajuustoisto: 40 Hz – 15 000 Hz

Stereon erotus: 30 dB

Sieppaussuhde: 1,5 dB

[MW-viritin]

Herkkyys: 20 μV

Selektiivisyys: 35 dB

[LW-viritin]

Herkkyys: 50 μV

CD-SOITINOSA

Tyyppi: CD-soitin

Signaalinilmaisujärjestelmä: kosketukseton
optinen äänirasia (puolijohdelaser)

Kanavien lukumäärä: 2 kanavaa (stereo)

Taajuustoisto: 5 Hz – 20 000 Hz

Dynamiikka-alue: 98 dB

Signaalikohinasuhde: 102 dB

Huojunta ja värinäri: alle mitattavan rajan

YLEISTÄ

Tehovaatimukset:

Käyttöjännite: DC 14,4 V

(11 V – 16 V vara)

Maattojärjestelmä: negatiivinen maatto

Sallittu käyttölämpötila: 0°C – +40°C

Mitat (L × K × S):

Asennuskoko: 182 mm × 52 mm × 161 mm

Etulevyn koko: 188 mm × 58 mm × 17 mm

Paino: 1,8 kg (lisävarusteita lukuunottamatta)

Mallia ja teknisiä tietoja voidaan muuttaa ilmoittamatta siitä etukäteen.

¿Tiene PROBLEMAS con la operación?

Por favor reinicialice su unidad

Consulte la página de Cómo reposicionar su unidad

PROBLEMI di funzionamento?

Inizializzare l'apparecchio

Fare riferimento alla pagina di Come inizializzare l'apparecchio

Har DRIFTPROBLEM uppstått?

Nollställ i så fall apparaten

Vi hänvisar till sidan med rubriken Hur apparaten nollställs

Onko Käytössä ONGELMIA?

Säädä laite alkutilaan

Katso kohtaa Laitteen Säätö alkutilaan

JVC

VICTOR COMPANY OF JAPAN, LIMITED



SP, IT, SW, FI



0201MNMDWJES

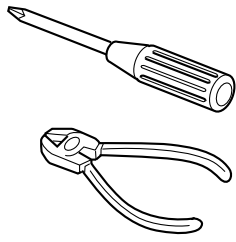

ESPAÑOL

• Esta unidad está diseñada para funcionar con 12 V de CC, con sistemas eléctricos de masa NEGATIVA.

INSTALACION (MONTAJE EN EL TABLERO DE INSTRUMENTOS)

• La siguiente ilustración muestra una instalación típica. Sin embargo usted deberá efectuar los ajustes correspondientes a su automóvil. Si tiene alguna pregunta o necesita información acerca de las herramientas para instalación, consulte con su concesionario de JVC de equipos de audio para automóviles o a una compañía que suministra tales herramientas.

ITALIANO

• L'apparecchio è destinato a funzionare su impianti elettrici da 12 V CC, con massa NEGATIVA.

INSTALLAZIONE (MONTAGGIO SUL CRUSCOTTO)

• La figura che segue rappresenta un'installazione tipica. Naturalmente, sono possibili adattamenti in funzione del tipo di vettura. Per eventuali chiarimenti in merito ai kit d'installazione, rivolgersi al locale rivenditore car audio JVC o a negozi analoghi.

SVENSKA

• Enheten får drivas av 12 V likströmsystem med NEGATIV jordning.

INSTALLATION (MONTERING I INSTRUMENTBRÄDA)

• Illustrationen nedan visar en normal installation. Du ska emellertid göra de anpassningar som är lämpliga för just din bil. Har du frågor, eller behöver information om installationssatser, ska du kontakta återförsäljaren för JVC BILRADIO/CD-SPELARE eller ett företag som säljer satser.

SUOMI

• Tämä laite on suunniteltu käytettäväksi 12 V tasavirran NEGATIIVISISSA maattosähköjärjestelmissä.

ASENNUS (KOJELAUTAAN KIINNITYS)

• Alla olevista kuvista näkyy tyypillinen asennus. Sinun tulisi kuitenkin tehdä omaan autoosi sopivia säätöjä. Jos sinulla on kysyttävää tai haluat asennusarjoja koskevia tietoja, ota yhteys JVC-autohifi-laitteiston jälleenmyyjään tai sarjoja toimittavaan yhtiöön.

1 Antes de instalar: Pulse (soltar panel de control) para separar el panel de control si ya está unido.

* Cuando se envía de la fábrica, el panel de control está embalado en el estuche duro.

2 Retire la placa de guarnición.

3 Retire la cubierta después de desenganchar los retenes de la cubierta.

① Ponga la unidad vertical.

Nota: Al poner la unidad vertical, tenga cuidado de no dañar el fusible provisto en la parte posterior.

② Inserte las 2 manijas entre la unidad y la cubierta tal como en la ilustración y desenganche los retenes de la cubierta.

③ Retire la cubierta.

Nota: Después de instalar la unidad, asegúrese de guardar las manijas para uso futuro.

4 Instale la cubierta en el tablero de instrumentos.

* Después de que la cubierta esté correctamente instalada en el tablero de instrumentos, doble las lengüetas correspondientes para sostener la cubierta firmemente en su lugar, tal como se muestra.

5 Fije el perno de montaje o la parte trasera del cuerpo de la unidad y coloque el cojín de goma sobre el extremo del perno.

6 Realice las conexiones eléctricas requeridas.

7 Deslice la unidad dentro de la cubierta hasta que quede trabada.

8 Coloque la placa de guarnición.

9 Coloque el panel de control.

1 Operazioni preliminari al montaggio: Premere (sgancio del pannello di comando) per staccare il pannello di comando (se già inserito).

* Di fabbrica, il pannello di comando viene fornito in contenitore rigido.

2 Togliere la piastra di finitura.

3 Togliere la protezione dopo aver sganciato i relativi blocchi.

① Posizionare l'apparecchio.

Nota: Nel posizionare l'apparecchio, fare attenzione a non danneggiare il fusibile sul posteriore.

② Inserire le 2 maniglie tra l'apparecchio e la protezione, come illustrato per sganciare i blocchi.

③ Togliere la protezione.

Nota: Una volta ultimate le operazioni d'installazione, conservare le maniglie per uso futuro.

4 Installare la protezione nel cruscotto.

* Verificare la correttezza dell'installazione della protezione nel cruscotto, quindi piegare le linguette che tengono in posto la protezione, come illustrato.

5 Fissare il bullone di montaggio sul retro dell'apparecchio e collocare il gommino sull'estremità del bullone stesso.

6 Eseguire i necessari collegamenti elettrici.

7 Far scorrere l'apparecchio nella protezione finché non risulta bloccato.

8 Applicare la piastra di finitura.

9 Inserire il pannello di comando.

1 Före monteringen: Tryck på (kontrollpanelfrigöring) för att lossa kontrollpanelen om den har satts på plats.

* Vid leveransen från fabriken är kontrollpanelen förpackad i den hårda kaptan.

2 Ta bort kantplåten.

3 Lossa på hylsspärrarna och ta bort hylsan.

① Ställ enheten på högkant.

OBS: Var försiktig så att du inte skadar säkringen på baksidan när du ställer enheten på högkant.

② För in de två handtagen mellan enheten och hylsan, som på bilden, för att lossa hylsspärrarna.

③ Ta bort hylsan.

OBS: Tänk på att spara handtagen när du har installerat enheten, för framtida bruk.

4 Installera hylsan i instrumentbrädan.

* När hylsan sitter på plats ordentligt i instrumentbrädan böjer du ut tillämpliga flikar för att hålla hylsan på plats ordentligt. Se illustrationen.

5 Skruva i monteringsbulten på baksidan av enhetens kåpa och placera gummibufferten över bulthuvudet.

6 Utför de elektriska anslutningarna.

7 För in enheten i hylsan tills den låser fast på plats.

8 Sätt fast kantplåten.

9 Sätt tillbaka kontrollpanelen.

1 Ennen asennusta: Mikäli etulevy on jo kiinnitetty, irrota se painamalla -näppäintä (etulevyn vapautus).

* Kun laite toimitetaan tehtaalta, etulevy on pakattu kovaan koteloon.

2 Irrota peitelevy.

3 Irrota vaippa avattuasi ensin vaipan lukot.

① Pane laite pystyyn.

Huom! Kun panet laitteen seisomaan, varo vahingoittamasta takana olevaa varoketta.

② Aseta molemmat kahvat laitteen ja vaipan väliin kuvasta näkyvällä tavalla avataksesi vaipan lukot.

③ Irrota vaippa.

Huom! Pidä kahvat tallessa laitteen asennuksen jälkeen tulevan käytön varalta.

4 Asenna vaippa kojelautaan.

* Kun vaippa on asennettu oikein kojelautaan, taivuta asianmukaiset salvat, jotka pitävät vaipan tukevasti paikoillaan, kuvasta näkyvällä tavalla.

5 Kiinnitä kiinnityspultti laitteen rungon takaosaan ja pane kumityyny pultin päähän.

6 Tee tarpeelliset sähköliitännät.

7 Työnnä laite vaippaan, kunnes se lukkiutuu.

8 Kiinnitä peitelevy.

9 Kiinnitä etulevy.

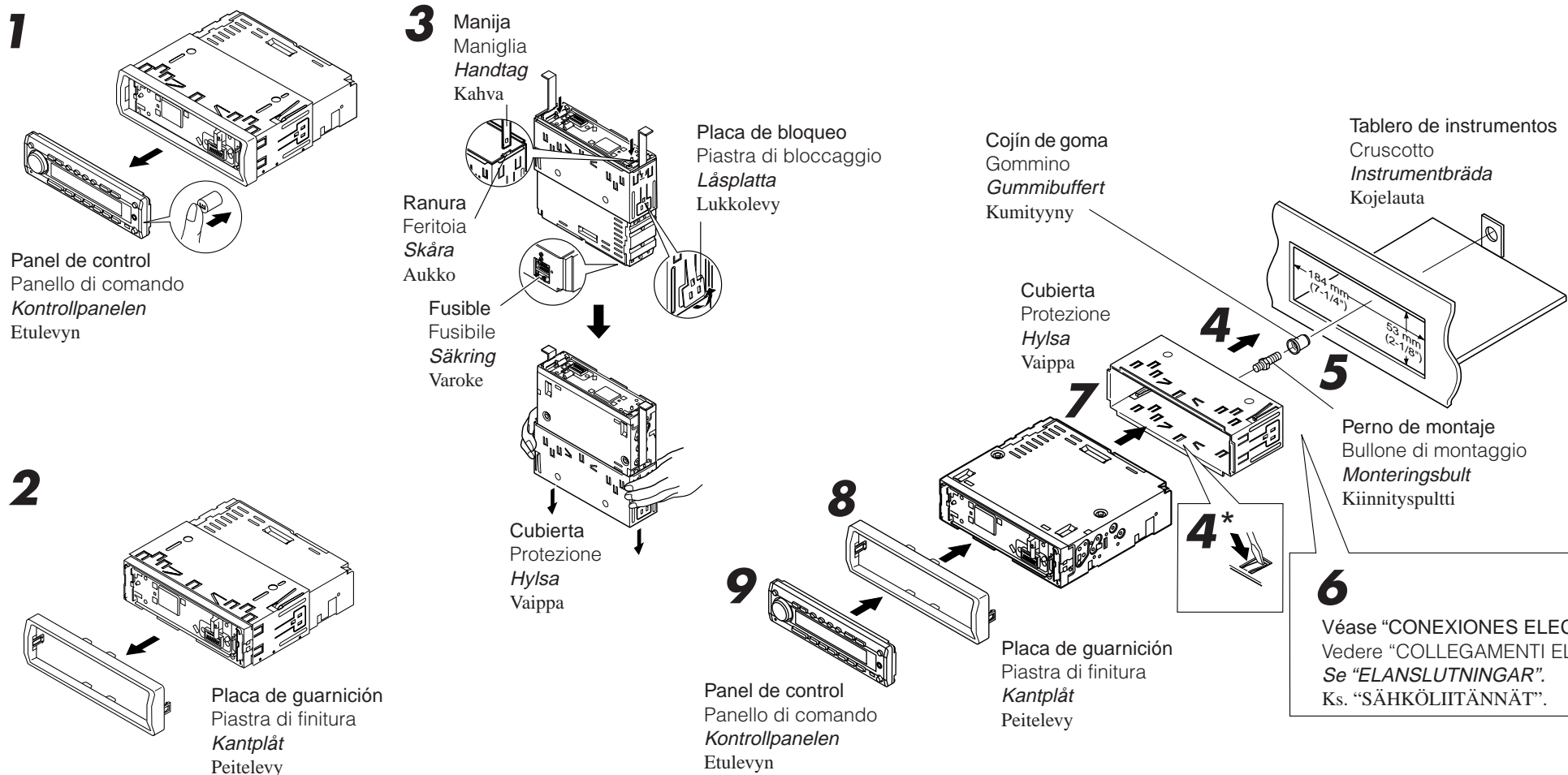

- Cuando emplea un soporte opcional
- Utilizzo del supporto supplementare
- Vid användning av det valfria stödet
- Käytettäessä lisätukea

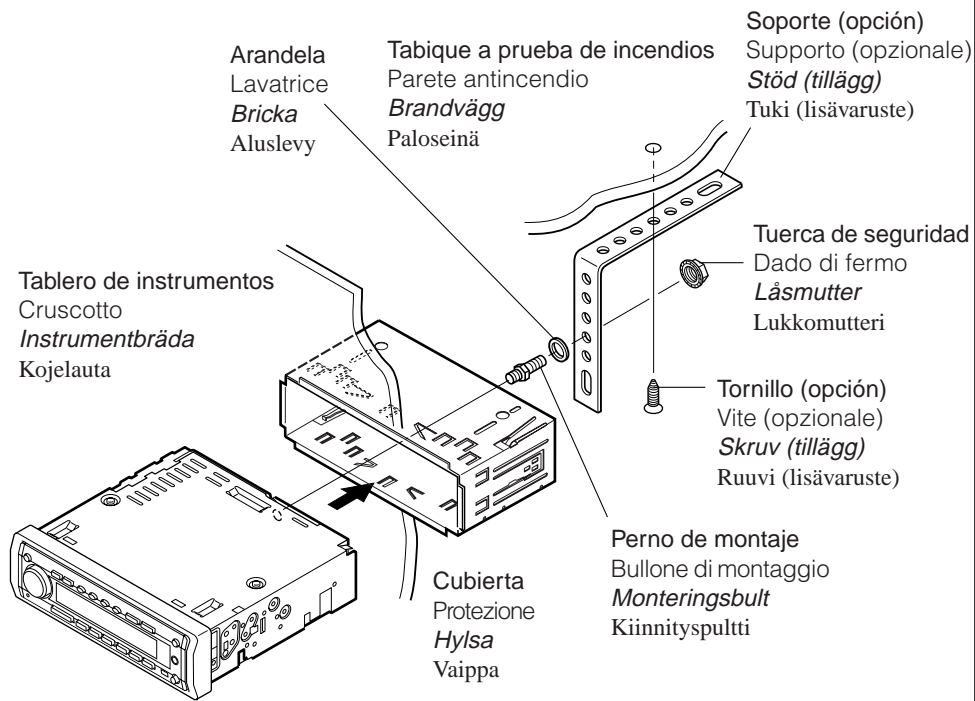

- Instalación de la unidad sin utilizar la manga
- Installazione dell'apparecchio senza protezione
- Vid installation av enheten utan att använda hylsan
- Asennettaessa laitetta ilman vaippaa

En un Toyota por ejemplo, primero extraiga la radio del automóvil y luego instale la unidad en su lugar. Ad esempio, in una Toyota, si deve innanzi tutto togliere la radio ed installare poi l'apparecchio in suo luogo. I en Toyota ska man exempelvis först ta bort bilradion, och sedan installera enheten på dess plats. Esim. Toyotassa: irrota ensin autoradio ja asenna laite sitten sen paikalle.

- Tornillos tipo plano (M5 x 6 mm)*
- Viti a testa piana (M5 x 6 mm)*
- Skrudar med platt huvud (M5 x 6 mm)*
- Litteätyypiset ruuvit (M5 x 6 mm)*

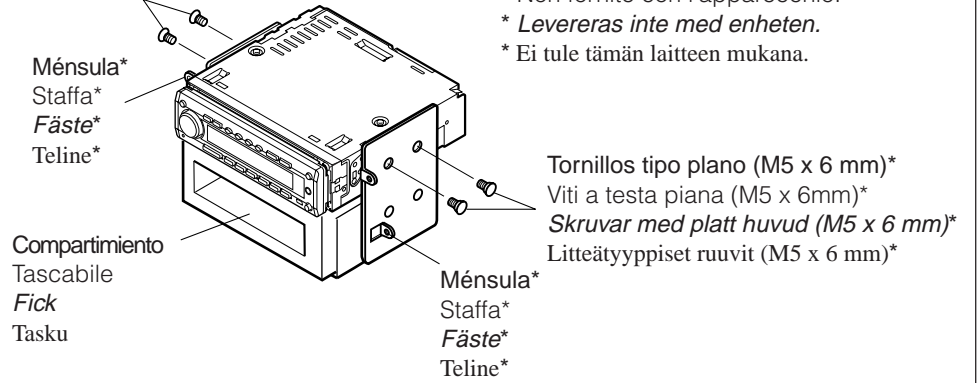

- * No suministrado con esta unidad.
- * Non fornite con l'apparecchio.
- * Levereras inte med enheten.
- * Ei tule tämän laitteen mukana.

Nota: Cuando instala la unidad en la ménsula de montaje, asegúrese de utilizar los tornillos de 6 mm de longitud. Si se utilizan tornillos más largos, éstos pueden dañar la unidad.

Nota: Durante l'installazione dell'apparecchio sulla staffa di montaggio, utilizzare esclusivamente le viti da 6 mm. Si ricorda che l'uso di viti più lunghe potrebbe danneggiare l'apparecchio.

OBS: De 6 mm långa skruvarna måste användas när enheten installeras på monteringsfästet. Om längre skruvar används kan enheten skadas.

Huom! Kun laitetta asennetaan kiinnitystelneeseen, on varmistettava, että käytössä olevat ruuvit ovat 6 mm pitkiä. Jos käytetään pitempiä ruuveja, ne voivat vahingoittaa laitetta.

Extracción de la unidad

- Antes de extraer la unidad, libere la sección trasera.
- 1** Extraiga el panel de control.
- 2** Retire la placa de guarnición.
- 3** Inserte las 2 manijas entre las ranuras, como se muestra. Luego, separe gentilmente las manijas y extraiga la unidad. **(Asegúrese de conservar las manijas después de instalarlo.)**

Rimozione dell'apparecchio

- Prima di rimuovere l'apparecchio, sganciare la parte posteriore.
- 1** Togliere il pannello di comando.
- 2** Togliere la piastra di finitura.
- 3** Inserire le 2 maniglie nelle guide, come indicato. A questo punto, tirare delicatamente le maniglie allontanandole l'una dall'altra, quindi estrarre l'apparecchio. **(Conservare le maniglie per uso futuro.)**

Ta bort enheten

- Lossa den bakre delen innan enheten tas bort.
- 1** Ta bort kontrollpanelen.
- 2** Ta bort kantplåten.
- 3** Sätt in de två handtagen i skårorna, som i illustrationen. Dra försiktigt isär handtagen och skjut ut enheten. **(Tänk på att spara handtagen när installationen är klar.)**

Laitteen irrotus

- Vapauta takaosa ennen laitteen irrotusta.
- 1** Irrota etulevy.
- 2** Irrota peitelevy.
- 3** Aseta molemmat kahvat aukkoihin kuvasta näkyvällä tavalla. Vedä laite sitten ulos samalla, kun työnnät kahvoja toisistaan pois päin. **(Pidä kahvat tallessa laitteen asennuksen jälkeen.)**

1

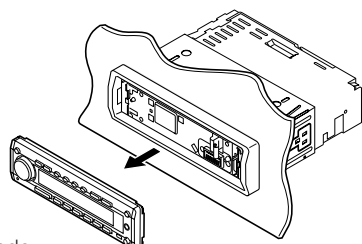

Panel de control
Pannello di comando
Kontrollpanelen
Etulevyn

2

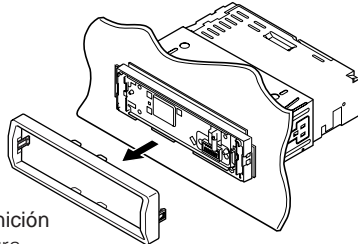

Placa de guarnición
Piastra di finitura
Kantplåt
Peitelevy

3

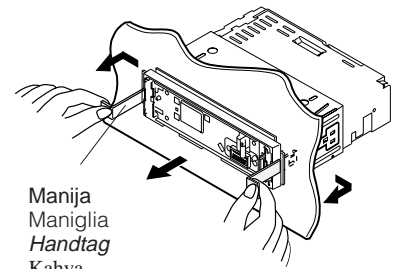

Manija
Maniglia
Handtag
Kahva

Lista de piezas para instalación y conexión

Con esta unidad se suministran las siguientes piezas. Después de inspeccionarlas, colóquelas correctamente.

Componenti da usare per l'installazione ed il collegamento

Assieme all'apparecchio vengono forniti i componenti sottoindicati. Prima di procedere, verificare che tutto sia in ordine.

Detaljlistor för installation och anslutning

Följande delar levereras med enheten. Placera dem på rätt sätt, efter att ha kontrollerat att alla finns med.

Osaluettelo asennusta ja liitännä varten

Alla olevat osat toimitetaan tämän laitteen mukana. Kun olet tarkistanut ne, aseta ne oikein.

Estuche duro/Panel de control
Contentitore/Pannello di comando
Hård kåpa/Kontrollpanelen
Kova kotelo/Etulevyn

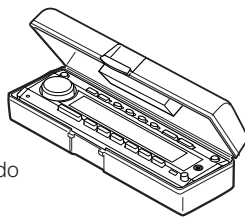

Cubierta
Protezione
Hylsa
Vaippa

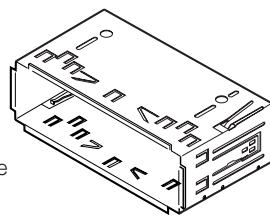

Placa de guarnición
Piastra di finitura
Kantplåt
Peitelevy

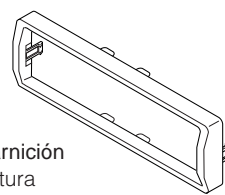

Mando a distancia
Telecomando
Fjärrkontroll
Kauko-ohjain

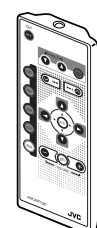

Pila
Batteria
Batteri
Paristo
CR2025

Cordón de alimentación
Cavo di alimentazione
Nätssladd
Verkkojohto

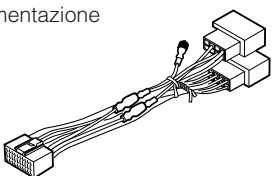

Manijas
Maniglie
Handtag
Kahvat

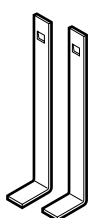

Arandela (ø5)
Lavatrice (ø5)
Bricka (ø5)
Aluslevy (ø5)



Tuerca de seguridad (M5)
Dado di fermo (M5)
Låsmutter (M5)
Lukkomutteri (M5)



Perno de montaje (M5 x 20 mm)
Bullone di montaggio (M5 x 20 mm)
Monteringsbult (M5 x 20 mm)
Kiinnityspultti (M5 x 20 mm)



Cojín de goma
Gommino
Gummibuffert
Kumityyny



CONEXIONES ELECTRICAS

COLLEGAMENTI ELETTRICI

ELANSLUTNINGAR

SÄHKÖLIITÄNNÄT

Para evitar cortocircuitos, recomendamos que desconecte el terminal negativo de la batería y que efectúe todas las conexiones eléctricas antes de instalar la unidad. Si usted no está seguro de cómo instalar correctamente la unidad, hágala instalar por un técnico cualificado.

Per evitare cortocircuiti, si consiglia di scollegare il terminale negativo della batteria e di realizzare tutti i collegamenti elettrici prima d'installare l'apparecchio. Se necessario, fare effettuare l'installazione da un tecnico qualificato.

För att eliminera risken för kortslutningar rekommenderar vi dig att koppla loss batteriets negativa anslutning och utföra alla elektriska anslutningar innan enheten installeras. Om du är osäker på hur du ska installera enheten på korrekt sätt ska du låta en kvalificerad tekniker utföra installationen.

Oikosulun estämiseksi suosittelemme, että kytket akun negatiivisen navan irti ja suoritat kaikki sähköliitännät ennen laitteen asennusta. Jos et ole varma siitä, miten tämä laite asennetaan oikein, pyydä pätevää asentajaa asentamaan se.

Nota:

Esta unidad está diseñada para funcionar con **12 V de CC, con sistemas eléctricos de masa NEGATIVA**. Si su vehículo no posee este sistema, será necesario un inversor de tensión, que puede ser adquirido en los concesionarios de JVC de equipos de audio para automóviles.

- Reemplace el fusible por uno con la corriente especificada. Si el fusible se quemase frecuentemente consulte con su concesionario de JVC de equipos de audio para automóviles.
- Si el ruido fuese un problema...

Esta unidad tiene un filtro de ruido en el circuito de alimentación. Sin embargo, en algunos vehículos, pueden producirse chasquidos u otros ruidos indeseados. En tal caso conecte el **terminal de tierra posterior** (véase diagrama de conexión) del receptor al chasis del automóvil, utilizando cordones más gruesos y cortos tales como alambre de cobre trenzado o de grueso calibre. Si el ruido persiste, consulte a su concesionario de JVC de equipos de audio para automóvil.

- La entrada máxima de los altavoces no debe ser no más que 50 W en la frontal y 50 W en el trasero, con una impedancia de 4 Ω a 8 Ω.

• **Asegúrese de conectar esta unidad a tierra en el chasis del automóvil.**

- El sumidero térmico estará muy caliente después del uso. Asegúrese de no tocarlo al desmontar esta unidad.

Nota:

L'apparecchio è studiato per funzionare su impianti elettrici da **12 V c.c., con massa NEGATIVA**. Se l'impianto della vettura è di tipo diverso, è necessario un invertitore di tensione, reperibile presso i venditori car audio JVC.

- Sostituire il fusibile con uno della potenza specificata. Se il fusibile si brucia spesso, rivolgersi al locale rivenditore car audio JVC.
- In caso di rumorosità...

Nel circuito di alimentazione dell'apparecchio è presente un filtro antirumore. Però, in alcuni tipi di vetture, si possono avvertire rumori indesiderati. In tal caso, collegare il **terminale di terra sul posteriore** dell'apparecchio (cfr. schema di collegamento) al telaio dell'auto utilizzando cavi più corti e più spessi (ad esempio, calza metallica di rame o filo di calibro maggiore). Se il rumore persiste, rivolgersi al locale rivenditore car audio JVC.

- L'ingresso massimo delle casse dev'essere nient'altro 50 W sul retro e 50 W sul davanti, con impedenza di 4 Ω - 8 Ω.

• **Mettere a terra l'apparecchio sul telaio dell'auto.**

- Dopo l'uso, il dissipatore di calore si surriscalda. Evitare di toccarlo quando si estrae l'apparecchio.

OBS:

Enheten får drivas av 12V likströmsystem med NEGATIV jordning. Om ditt fordon inte har ett sådant system behöver du en spänningsomvandlare. Du kan skaffa en sådan hos återförsäljaren för JVC BILRADIO/CD-SPELARE.

- Byt ut säkringen mot en med specificerad kapacitet. Kontakta återförsäljaren för JVC BILRADIO/CD-SPELARE om säkringen går ofta.
- Om du får problem med störningar...

Denna enhet är försedd med ett brusfilter i strömkretsen. I vissa fordon kan emellertid ett klickande ljud, eller andra oönskade störningar, uppträda. Om så är fallet ska **bakre jordningsuttag** (se kopplingsdiagram) anslutas till bilens chassi med kortare och tjockare kablar, exempelvis omspunnen kopparkabel eller annan grövre kabel. Kontakta återförsäljaren för JVC BILRADIO/CD-SPELARE om störningarna ändå inte försvinner.

- Högtalarnas maximala ineffekt ska vara inte på mer än 50 W bak och på 50 W fram, med en impedans på 4 Ω till 8 Ω.

• **Var noga med att jorda enheten till bilens chassi.**

- **Kyldonet blir mycket varmt efter användning. Var försiktig så att du inte kommer åt det när du tar ut enheten.**

Huom!

Tämä laite on suunniteltu käytettäväksi **12 V tasavirran NEGATIIVISISSA maattosähköjärjestelmissä**. Jos ajoneuvossasi ei ole tätä järjestelmää, tarvitset jänniteinverterin, jonka voit ostaa JVC-autohifilaitteiston jälleenmyyjältä.

- Vaihda varoke uuteen, jonka tehoarvo on määrätty. Jos varoke palaa usein, ota yhteys JVC-autohifilaitteiston jälleenmyyjään.
- Jos ongelmana on kohina...

Tämän laitteen päävirtapiirissä on kohinasuodatin. Joissakin ajoneuvoissa voi kuitenkin esiintyä naksahdusta tai muuta ei-toivottua häiriöääntä. Jos näin tapahtuu, liitä laitteen **takamaadoitusliitin**

(ks. liitântäkaaviota) auton alustaan käyttämällä lyhyempiä ja paksumpia johtoja, kuten esim. kuparipunosta tai mittajohdinta. Jos kohina jatkuu edelleen, ota yhteys JVC-autohifilaitteiston jälleenmyyjään.

- Kaiuttimien ei pitäisi suurimman tulotehon tulla olla yli 50 W takana ja 50 W edessä **4 Ω - 8 Ω** impedanssilla.

• **Tämä laite on maattettava auton alustaan.**

- Jäähdytyslevy kuumenee käytössä. Varo koskettamasta sitä irrottaessasi tätä laitetta.

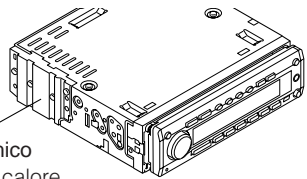

Sumidero térmico
Dissipatore di calore
Kyldonet
Jäähdytyslevy

Conexión de los conductores / Collegamento dei fili / Ansluta ledningarna / Johdinten kytkentä

Retuerce los alambres de alma para conectarlos.
Nel collegamento torcere i fili del nucleo.
Tvinna kärntråden vid anslutning.
Kierrä sydänlankoja niitä kytkiessäsi.

Suede los alambres de alma para conectarlos con firmeza.
Saldare i fili del nucleo in modo da collegarli perfettamente.
Löd fast kärntråden så att den blir ordentligt ansluten.
Juota sydänlangat kytkeäkseen ne tanakasti.

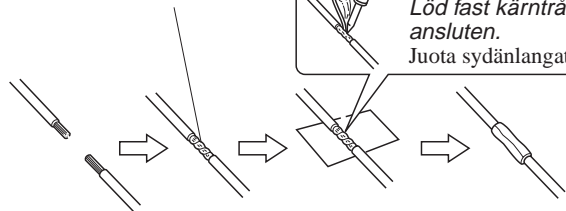

PRECAUCION / ATTEZIONE / VARNING / VAROITUS!:

- Para evitar cortocircuitos, cubra los cables **NO UTILIZADOS** con cinta aislante.
- Per evitare cortocircuiti, ricoprire i terminali dei fili **INUTILIZZATI** con nastro isolante.
- Tejpa över de ledare som **INTE ANVÄNDS** med isoleringstejp för att eliminera risken för kortslutning.
- Päälystyä **KÄYTTÄMÄTTÖMIEN** johtimien liittimet eristysnauhalla oikosulun estämiseksi.

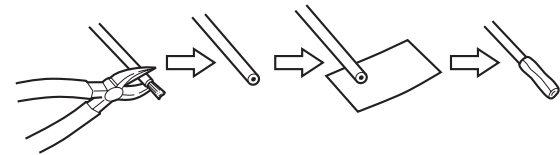

A Si su automóvil está equipado con el conector ISO Se la vettura è dotata di connettore ISO Om din bil är försedd med en ISO-kontakt Jos autosi on varustettu ISO-liittimellä

- Conecte los conectores ISO tal como se indica en la ilustración.
- Collegare i connettori ISO come illustrato.
- *Anslut ISO-kontakterna enligt nedan.*
- Kytke ISO-liittimet kuvasta näkyvällä tavalla.

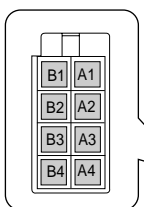

Desde la carrocería del vehículo
Dalla carrozzeria
Från bilens kaross
Auton korista

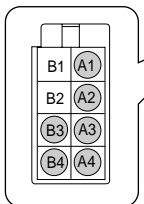

Conector ISO del cable de alimentación suministrado
Connettore ISO del cavo di alimentazione fornito in dotazione
ISO-kontakt på den levererade nätsladden
Mukana tulevan verkkojohdon ISO-liitin

Vista desde el lado del conductor
Vista dal lato conduttori
Sett från ledarsidan
Johdtopuolelta katsottuna

Para algunos automóviles VW/Audi u Opel (Vauxhall) Per alcune vetture VW/Audi o Opel (Vauxhall) På vissa modeller av VW/Audi och Opel (Vauxhall) Joihinkin VW/Audi- tai Opel (Vauxhall) -ajoneuvoihin

Podría ser necesario modificar el conexionado del cable de alimentación suministrado, tal como se indica en la ilustración.

- Antes de instalar esta unidad, consulte a su concesionario de automóviles autorizado.
- Nel caso fosse necessario modificare il cablaggio del cavo di alimentazione fornito in dotazione, procedere nel modo seguente.

• Prima d'installare l'apparecchio contattare il concessionario autorizzato.

Ledningsdragningen i den levererade nätsladden kan behöva ändras som nedan.

- *Kontakta den auktoriserade bilåterförsäljaren innan enheten installeras.*

Sinun on mahdollisesti muunnettava mukana tulevan verkkojohdon johdotusta kuvasta näkyvällä tavalla.

- Ota yhteys valtuutettuun autokauppiaseen ennen tämän laitteen asennusta.

Conexión original

Cablaggio originale

Ursprunglig

ledningsdragning

Alkuperäinen johdotus

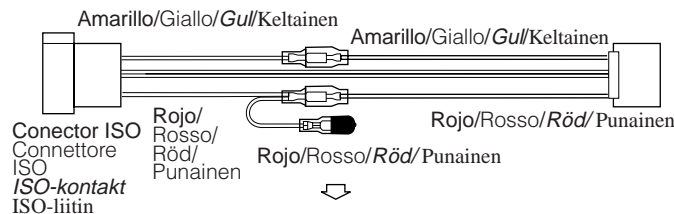

Conexión modificado [1]

Cablaggio modificato [1]

Ändrad

ledningsdragning [1]

Muunnettu johdotus [1]

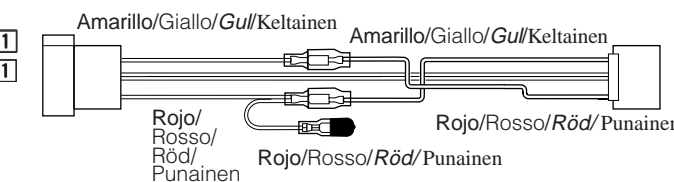

Conexión modificado [2]

Cablaggio modificato [2]

Ändrad

ledningsdragning [2]

Muunnettu johdotus [2]

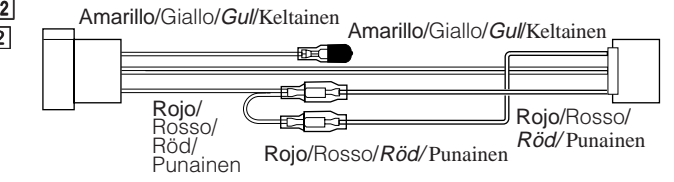

Si la unidad no se enciende, utilice el conexionado modificado [2].

Se l'apparecchio non si accende, utilizzare il cablaggio modificato [2].

Tillämpa den ändrade ledningsdragningen enligt [2]

om enheten inte fungerar.

Käytä muunnettua johdotusta [2]

jos virta ei kytkeydy laitteeseen.

B Conexiones sin usar los conectores ISO / Collegamenti senza connettori ISO / Anslutning utan användning av ISO-kontakterna / Liitännät ilman ISO-liittimiä

Antes de la conexión: Verifique atentamente el conexionado del vehículo. Una conexión incorrecta podría producir daños graves en la unidad.

- 1 Corte el conector ISO.
- 2 Conecte los conductores de color del cable de alimentación a la batería del automóvil, altavoces y antena motriz (si la hubiere) en la secuencia siguiente.
 - 1 Negro: a tierra
 - 2 Amarillo: a la batería del automóvil (12 V constantes)
 - 3 Rojo: a un terminal de accesorio
 - 4 Azul con rayas blancas: a la antena motriz (máx. 200 mA)
 - 5 Naranja con rayas blancas: al interruptor de control de las luces del automóvil
 - 6 Marrón: al sistema de teléfono celular (Para mayor información, refiérase a las instrucciones del teléfono celular.)
 - 7 Otros: a los altavoces
- 3 Conecte el cable de antena.
- 4 Por último, conecte el cable de alimentación a la unidad.

Prima del collegamento: Verificare attentamente il cablaggio della vettura. Si ricorda che un collegamento improprio può danneggiare seriamente l'apparecchio.

- 1 Tagliare il connettore ISO.
- 2 Collegare i fili colorati del cavo di alimentazione alla batteria dell'auto, alle casse ed all'antenna (se presente) nella sequenza indicata.
 - 1 Nero: massa
 - 2 Giallo: alla batteria dell'auto (12 V costanti)
 - 3 Rosso: al terminale per accessori
 - 4 Blu a strisce bianche: all'antenna (200 mA max.)
 - 5 Arancione a strisce bianche: all'interruttore di comando luci
 - 6 Marrone: al cellulare (Per i particolari, vedere le istruzioni del telefono cellulare.)
 - 7 Altri: alle casse
- 3 Collegare il cavo dell'antenna.
- 4 Infine, collegare i cablaggi all'apparecchio.

Före anslutning: Kontrollera ledningsdragningen i fordonet noga. Felaktig anslutning kan skada enheten allvarligt.

- 1 Klip loss ISO-kontakten.
- 2 Anslut nätsladdens färgade ledare till bilens batteri, till högtalarna och till den elektriska antennen (om sådan finns). Anslut i denna ordningsföljd.
 - 1 Svart: jord
 - 2 Gul: till bilens batteri (konstant 12 V)
 - 3 Röd: till ett tillbehörsuttag
 - 4 Blå med vit rand: till den elektriska antennen (Max. 200 mA)
 - 5 Orange med vit rand: till bilbelysningens kontrollbrytare
 - 6 Brun: till mobiltelefonssystem (Se anvisningarna på mobiltelefonen för ytterligare information.)
 - 7 Övriga: till högtalarna
- 3 Anslut antennisladden.
- 4 Anslut slutligen kablagen till enheten.

Ennen liittäntää: Tarkista ajoneuvon johdotus huolellisesti. Väärästä liittäntästä voi olla seurauksena tämän laitteen vakava vaurioituminen.

- 1 Katkaise ISO-litin.
- 2 Kytke verkkojohdon värilliset johtimet auton akkuun, kaiuttimiin ja tehoantenniin (mikäli käytössä) alla annetussa järjestyksessä.
 - 1 Musta: maatto
 - 2 Keltainen: auton akkuun (vakio 12 V)
 - 3 Punainen: lisäliittimeen
 - 4 Sininen, jossa valkoinen raita: tehoantenniin (Enintään 200 mA)
 - 5 Oranssi, jossa valkoinen raita: auton valonsäätökytkimeen
 - 6 Ruskea: matkapuhelinjärjestelmään (Ks. yksityiskohdat matkapuhelimen käyttöohjeista.)
 - 7 Muut : kaiuttimiin
- 3 Kytke antennijohto.
- 4 Kytke lopuksi johtosarjat laitteeseen.

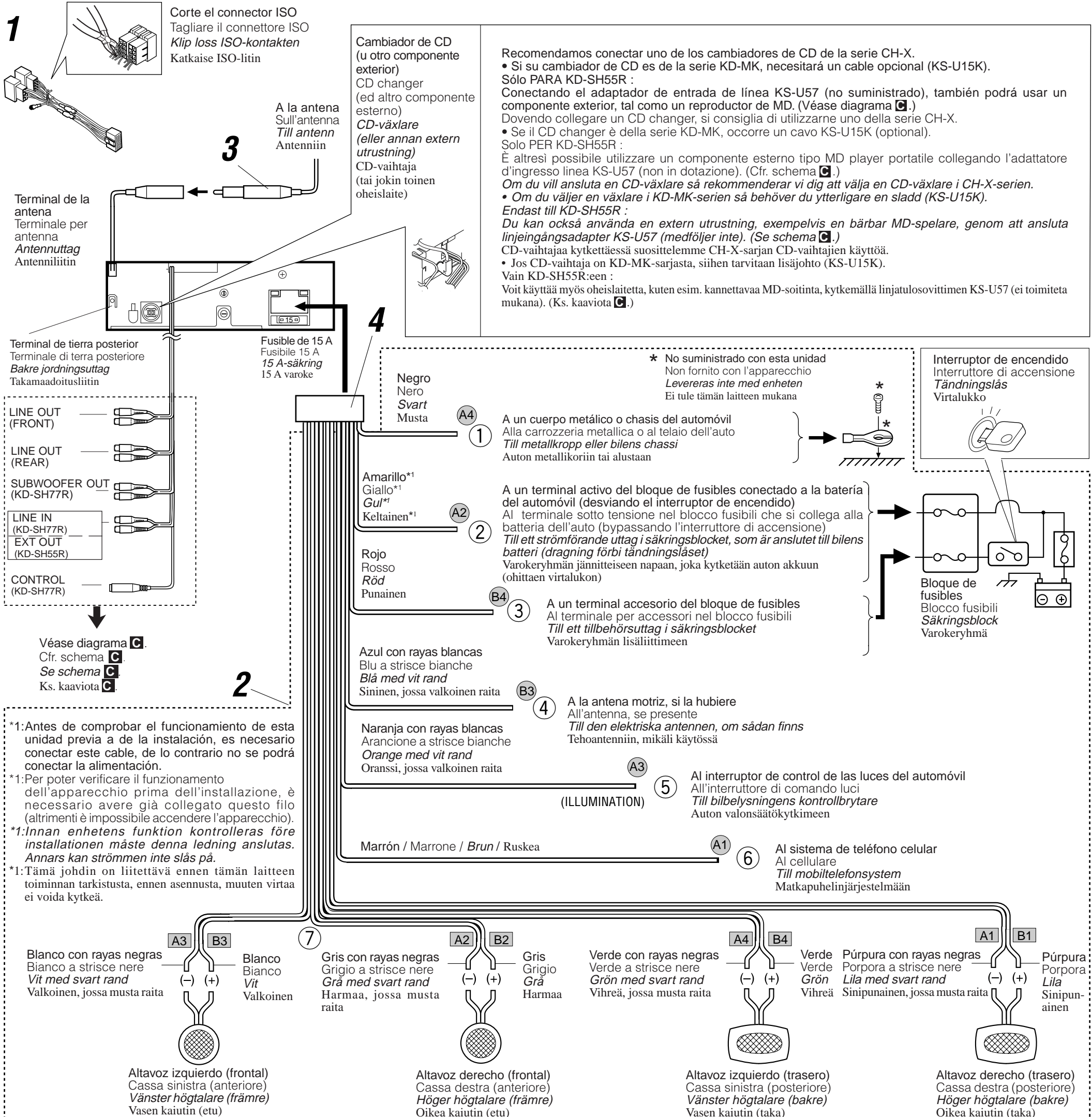

PRECAUCIONES sobre las conexiones de la fuente de alimentación y de los altavoces:

- NO conecte los conductores de altavoz del cable de alimentación a la batería de automóvil, pues podrían producirse graves daños en la unidad.
- Conecte correctamente el conductor negro (a tierra), el conductor amarillo (a la batería del automóvil, 12 V constantes), y el conductor rojo (a un terminal de accesorio).
- ANTES de conectar a los altavoces los conductores de altavoz del cable de alimentación, verifique el conexionado de altavoz de su automóvil.
 - Si el conexionado de altavoz de su automóvil es como se indica en las Fig. 1 y Fig. 2 de abajo, NO conecte la unidad utilizando ese conexionado de altavoz original. Si lo hace, se producirán daños graves en la unidad. Vuelva a efectuar el conexionado de altavoz de manera que pueda conectar la unidad a los altavoces de la manera indicada en la Fig. 3.
 - Si el conexionado de altavoz de su automóvil es como se indica en la Fig. 3, podrá conectar la unidad utilizando el conexionado de altavoz original de su automóvil.
 - Si tiene dudas sobre el conexionado de altavoz de su automóvil, consulte con su concesionario.

PRECAUZIONI! Collegamento del cavo di alimentazione e delle casse:

- NON collegare i fili del cavo di alimentazione per le casse alla batteria dell'auto perché l'apparecchio ne verrebbe seriamente danneggiato.
- Realizzare il corretto collegamento dei seguenti fili: filo nero (massa), filo giallo (alla batteria dell'auto, 12 V costanti) e filo rosso (al terminale per accessori).
- PRIMA di collegare i fili del cavo di alimentazione per le casse alle casse stesse, verificare il relativo cablaggio sulla vettura.
 - Se il cablaggio per le casse sulla vettura risulta come illustrato nelle Fig. 1 e Fig. 2 qui sotto, NON collegare l'apparecchio usando il cablaggio originale, perché si danneggia seriamente l'apparecchio. Rifare il cablaggio delle casse in modo da poter collegare l'apparecchio alle casse come illustrato nella Fig. 3.
 - Se il cablaggio delle casse sulla vettura risulta come illustrato in Fig. 3, si può collegare l'apparecchio usando il cablaggio per casse originale presente in vettura.
 - In caso di dubbio, rivolgersi alla propria concessionaria auto.

FÖRSIKTIGHETSANVISNINGAR för ström- och högtalaranslutningar:

- Anslut INTE nätsladdens högtalarledare till bilens batteri. Gör du det kommer enheten att skadas allvarligt.
- Anslut den svarta ledaren (jord), den gula ledaren (till bilens batteri, konstant 12 V) och den röda ledaren (till ett tillbehörsuttag) på korrekt sätt.
- Kontrollera högtalarledningarna i bilen INNAN nätsladdens högtalarledningar ansluts till högtalarna.
 - Om högtalarledningarna i bilen är dragna som i Fig. 1 och Fig. 2 nedan ska enheten INTE anslutas med dessa ursprungliga högtalarledningar. Gör du det kommer enheten att skadas allvarligt. Dra om högtalarledningarna så att du kan ansluta enheten till högtalarna som i Fig. 3.
 - Om högtalarledningarna i bilen är dragna som i Fig. 3 kan du ansluta enheten med hjälp av bilens ursprungliga högtalarledningar.
 - Kontakta bilföretaget om du är osäker på hur högtalarledningarna är dragna i din bil.

Virtalähdettä ja kaiutinliitännät koskevat VAROITUS:

- ÄLÄ kytke verkkojohdon kaiutinjohtimia auton akkuun, muuten laite voi vahingoittua vakavasti.
- Kytke musta (maatto), keltainen (auton akkuun, vakio 12 V) ja punainen johdin (lisäliittimeen) oikein.
- Tarkista autosi kaiutinjohto ENNEN verkkojohdon kaiutinjohtimien kytkemistä kaiuttimiin.
 - Jos autosi kaiutinjohto on tehty alla olevista "Fig. 1" ja "Fig. 2" näkyvällä tavalla, ÄLÄ kytke laitetta käyttämällä ko. alkuperäistä kaiutinjohtoa, muuten laite voi vahingoittua vakavasti. Tee kaiutinjohto uudelleen siten, että voit kytkeä laitteen kaiuttimiin "Fig. 3" näkyvällä tavalla.
 - Jos autosi kaiutinjohto on tehty "Fig. 3" näkyvällä tavalla, voit kytkeä laitteen käyttämällä autosi alkuperäistä kaiutinjohtoa.
 - Jos et ole varma autosi kaiutinjohtoksesta, ota yhteys autokauppiaseen.

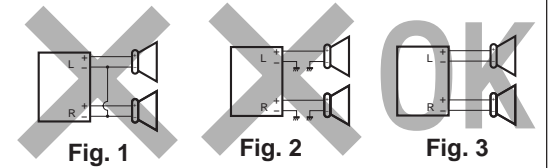

Conexiones para añadir otros equipos / Collegamento di altre apparecchiature / Anslutningar med tillsats av annan utrustning / Liitännät - Muiden laitteiden lisääminen

Amplificador / Amplificatore / Förstärkaren / Vahvistin

Usted podrá conectar un amplificador y otros equipos para mejorar el sistema estéreo de su automóvil.

- Conecte el conductor remoto (azul con rayas blancas) al conductor remoto del otro equipo para poderlo controlar a través de esta unidad.

Para KD-SH77R:

- Pala el amplificador:
 - Conecte los terminales de salida de línea de esta unidad con los terminales de entrada de línea del amplificador.
 - Desconecte los altavoces de esta unidad y conéctelos al amplificador. Los cables de los altavoces de esta unidad quedan sin usar.
 - Podrá desconectar el amplificador incorporado y enviar las señales de audio solamente al(los) amplificador(es) externo(s) para obtener sonidos nítidos y evitar que se caliente el interior de la unidad. Consulte la página 25 de las instrucciones (volumen separado).
 - El nivel de salida de línea de esta unidad permanece alto para que corresponda con los sonidos de alta fidelidad reproducidos por esta unidad.
- Cuando conecte un amplificador externo a esta unidad, disminuya el control de ganancia del amplificador externo para obtener un óptimo rendimiento de esta unidad.**

Para KD-SH55R:

- Pala el amplificador:
 - Conecte los terminales de salida de línea de esta unidad con los terminales de entrada de línea del amplificador.
 - Desconecte los altavoces de esta unidad y conéctelos al amplificador. Los cables de los altavoces de esta unidad quedan sin usar.
- Para Subwoofer: Se requiere un filtro de paso bajo (no suministrado) cuando se utilice un amplificador de otro fabricante, es decir, que no sea JVC. Podrá ajustar el nivel de salida a través de las clavijas de salida de extensión (EXT OUT) (véase la página 20 de las instrucciones (volumen separado)).

È possibile migliorare l'impianto stereo dell'auto collegando un amplificatore ed altra apparecchiatura.

- Collegare il connettore a distanza (blu a strisce bianche) al conduttore a distanza dell'altro apparecchio in modo da poterlo gestire da questa unità.

Per KD-SH77R:

- Per l'amplificatore:
 - Collegare i terminali di uscita dell'apparecchio ai terminali di entrata dell'amplificatore.
 - Scollegare le casse dall'apparecchio e collegarle all'amplificatore. Non utilizzare i contatti delle casse dell'apparecchio.
 - È possibile disabilitare l'amplificatore incorporato ed inviare i segnali audio solo all'amplificatore esterno (o agli amplificatori esterni) in modo da ottenere dei suoni distinti ed evitare il surriscaldamento dell'apparecchio. Cfr. pagina 25 delle istruzioni (libretto separato).
 - Il volume d'uscita linea dell'apparecchio viene mantenuto elevato per conservare i suoni hi-fi da essa riprodotti.
- Se all'apparecchio viene collegato un amplificatore esterno, disattivare il controllo del guadagno sull'amplificatore esterno per ottenere le migliori prestazioni dell'apparecchio.**

Per KD-SH55R:

- Per l'amplificatore:
 - Collegare i terminali di uscita dell'apparecchio ai terminali di entrata dell'amplificatore.
 - Scollegare le casse dall'apparecchio e collegarle all'amplificatore. Non utilizzare i contatti delle casse dell'apparecchio.
- Per il diffusore per frequenze ultrabasse: Se si usa un amplificatore non JVC è necessario inserire un filtro passa-basso. In questo modo sarà possibile regolare il livello in uscita tramite le prese EXT OUT (vedere pagina 20 delle istruzioni (in volume separado)).

Du kan uppgradera ditt bilstereosystem genom att ansluta en förstärkare och annan utrustning.

- Anslut fjärrkabeln (blå med vit rand) till fjärrkabeln på den andra utrustningen så att den kan styras genom denna enhet.

Till KD-SH77R:

- För förstärkaren:
 - Anslut denna enhets linjeutgångar till förstärkarens linjeingångar.
 - Koppla bort högtalarna från denna enhet och anslut dem till förstärkaren. Lämnna denna enhets högtalarledare oanvända.
 - Du kan koppla av den inbyggda förstärkaren och sända endast ljudsignalerna till extern(a) förstärkare för att få tydligt ljud och hindra överhettning inuti enheten. Se sid. 25 i instruktionerna. (Separat del.)
 - Ledningsutgången på denna enhets har hög nivå för att bibehålla det hi-fi ljud som enheten återger.
- När en extern förstärkare ansluts till denna enhets bör volymkontrollen sänkas på den externa förstärkaren för att få bästa prestanda från denna enhets.**

Till KD-SH55R:

- För förstärkaren:
 - Anslut denna enhets linjeutgångar till förstärkarens linjeingångar.
 - Koppla bort högtalarna från denna enhet och anslut dem till förstärkaren. Lämnna denna enhets högtalarledare oanvända.
- För djupbåshögtalaren: Ett lågpassfilter krävs vid användning av en förstärkare från en annan tillverkare än JVC. Du kan ställa in uteffekten via EXT OUT-uttagen (se sidan 20 i bruksanvisningen (separat del)).

Voit päivittää autostereojärjestelmäsi kytkemällä vahvistimen sekä muita laitteita.

- Kytke ulkojohto (sininen, jossa valkea raita) muun laitteiston ulkojohtoon niin, että sitä voidaan ohjata tästä laitteesta.

Varten KD-SH77R:

- Vahvistin:
 - Kytke tämän laitteen linjalähtöliittimet vahvistimen linjatulo liittimiin.
 - Irrota kaiuttimet tästä laitteesta ja liitä ne vahvistimeen. Jätä tämän laitteen kaiutinjohto käyttämättä.
 - Voit kytkeä sisäänrakennetun vahvistimen pois päältä ja lähettää audiosignaalit vain ulkovahvistimeen/vahvistimiin saadaksesi kirkkaammat äänet ja estääksesi sisäisen lämmönmuodostuksen laitteen sisällä. Ks. ohjesivua 25. (Erillinen osa)
 - Tämän laitteen linjalähtötaso pidetään korkeana laitteen toistamisen hi-fi-äänten ylläpitämiseksi. **Kun ulkopuolinen vahvistin kytketään tähän laitteeseen, sen vahvistussäädin on kierrettävä pienelle. Näin tästä laitteesta saadaan paras mahdollinen suoritusaso.**

Varten KD-SH55R:

- Vahvistin:
 - Kytke tämän laitteen linjalähtöliittimet vahvistimen linjatulo liittimiin.
 - Irrota kaiuttimet tästä laitteesta ja liitä ne vahvistimeen. Jätä tämän laitteen kaiutinjohto käyttämättä.
- Subwoofer: Käytettäessä toisten valmistajien kuin JVC:n vahvistinta tarvitaan alipäästösuodatin. Lähtötaso voidaan säätää EXT OUT -pistokkeiden välityksellä (ks. käyttöohjeiden sivua 20 (erillinen julkaisu)).

Cable de señal (no suministrado con esta unidad)
Cavo dei segnali (non fornito con l'apparecchio)
Signalledning (levereras inte med denna enhet)
Signaali johto (ei toimiteta tämän laitteen mukana)

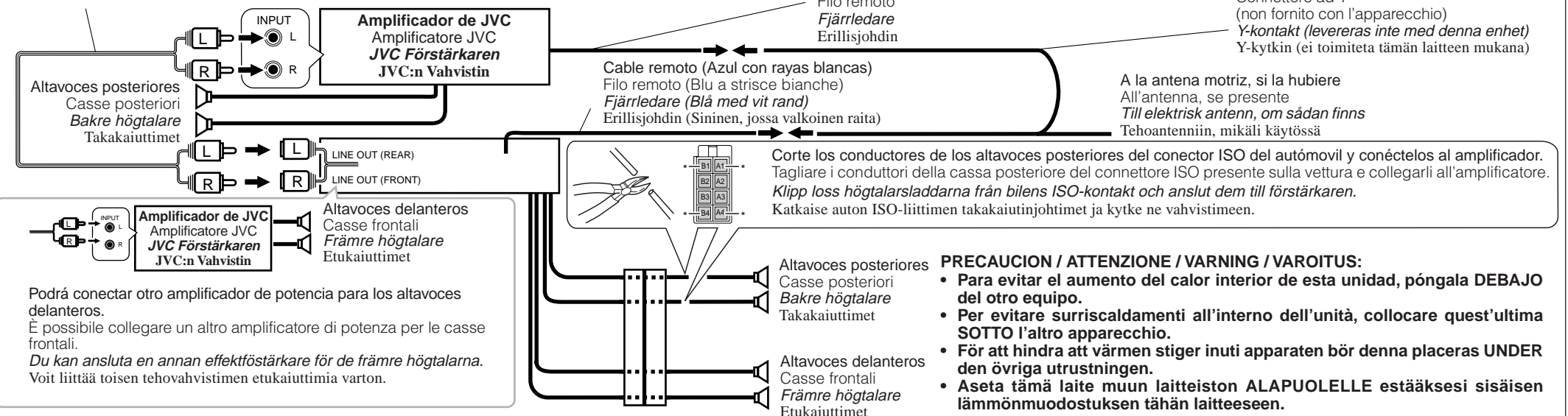

Podrá conectar otro amplificador de potencia para los altavoces delanteros.
È possibile collegare un altro amplificatore di potenza per le casse frontali.
Du kan ansluta en annan effektförstärkare för de främre högtalarna.
Voit liittää toisen tehovahvistimen etukaiuttimia varten.

Cambiador de CD y sintonizador de DAB / CD changer e tuner DAB / CD-växlare och DAB radio / CD-vaihtaja ja DAB-viritin

Podrá conectar un cambiador de CD de JVC y/o un sintonizador de DAB (Radiodifusión de audio digital) de JVC.

- Para sus conexiones, refiérase a las instrucciones suministradas con los mismos.

È possibile collegare un CD changer della JVC e/o un tuner DAB (Digital Audio Broadcasting), sempre della JVC.

- Per il collegamento, vedere i libretti d'istruzione in dotazione a tali apparecchio.

Du kan ansluta en JVC CD-växlare och/eller en JVC DAB radio (digital radiosändning).

- Beträffande deras anslutning hänvisas till medföljande instruktioner.

Voit liittää JVC:n CD-vaihtajan ja/tai JVC:n DAB-viritimen (digitaalinen äänenlähetyks).

- Katso kyseiset liitännät laitteiden mukana toimitetuista ohjeista.

Cable de conexión suministrado con su sintonizador de DAB
Collegamento del cavo fornito con il tuner DAB
Anslutningsladd medföljer DAB radion
DAB-viritimen mukana toimitetun johdon liitäntä

Cable de conexión suministrado con su cambiador de CD
Collegamento del cavo fornito con il CD changer
Anslutningsladd medföljer CD-växlaren
CD-vaihtajan mukana toimitetun johdon liitäntä



- Podrá conectar ambos componentes en serie, como se indica en las ilustraciones de arriba.
- È possibile collegare entrambi i componenti in serie come illustrato sopra.
- Du kan ansluta båda komponenterna i serie, se illustrationen ovan.
- Voit kytkeä molemmat komponentit sarjana yllä kuvatulla tavalla.

Cable de conexión suministrado con su sintonizador de DAB o cambiador de CD
Collegamento del cavo fornito con il tuner DAB o il CD changer
Anslutningsladd medföljer DAB radion eller CD-växlaren
DAB-viritimen tai CD-vaihtajan mukana toimitetun johdon liitäntä



PRECAUCION / ATTENZIONE / VARNING / VAROITUS!

- Antes de conectar el cambiador de CD y/o un sintonizador de DAB, asegúrese de que la unidad esté apagada.
- Prima di collegare il CD changer e/o un tuner DAB, verificare che l'apparecchio sia spento.
- Kontrollera att enheten är avstängd innan CD-växlaren och/eller en DAB radio ansluts.
- Varmista ennen CD-vaihtajan ja/tai DAB-viritimenkytkentää, että laitteesta on katkaistu virta.

Subwoofer y el otro equipo fuente / Subwoofer ed altro apparecchio sorgente / Bashögtalare och annan ljudutrustning / Subwoofer ja muut ohjelmalähdelaitteet

Puede conectar un subwoofer para reforzar los sonidos graves.

- Para las conexiones, refiérase a las instrucciones suministradas con cada componente.

Per potenziare i bassi è possibile collegare un diffusore per frequenze ultrabasse.

- Per i rispettivi collegamenti, consultare i manuali d'istruzioni forniti con i singoli componenti.

Du kan ansluta en djupbashögtalare för att förstärka basen.

- Betr. anslutning hänvisas till instruktionerna som medföljer varje komponent.

Subwoofer voidaan kytkeä bassoa vahvistamaan.

- Katso niiden liitännät kunkin komponentin mukana toimitetuista ohjeista.

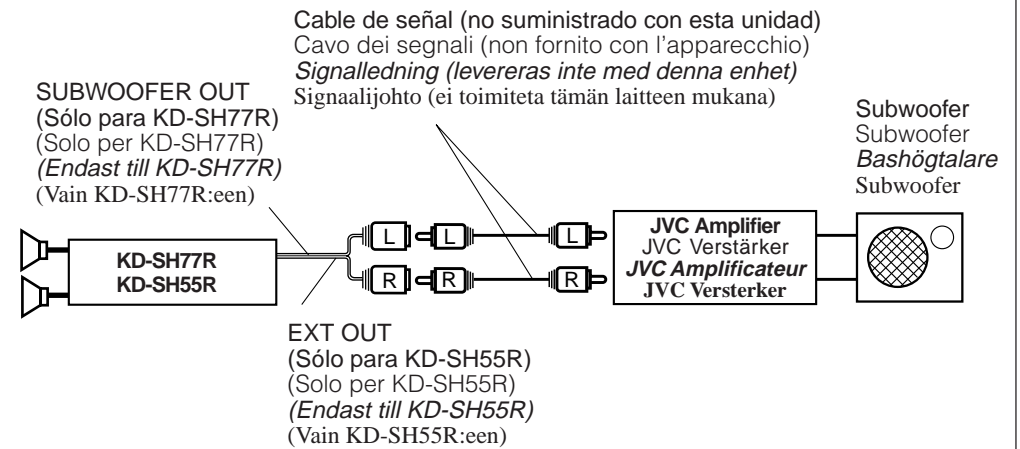

DVD, VCR o TV / DVD, VCR o TV / DVD, VCR eller TV / DVD, Kuvanauhuria tai TV

Sólo para KD-SH77R / Solo per KD-SH77R / Endast till KD-SH77R / Vain KD-SH77R:een

Cable de señal (no suministrado con esta unidad)
Cavo dei segnali (non fornito con l'apparecchio)
Signalledning (levereras inte med denna enhet)
Signaalijohto (ei toimiteta tämän laitteen mukana)

Cable de señal (no suministrado con esta unidad)
Cavo dei segnali (non fornito con l'apparecchio)
Signalledning (levereras inte med denna enhet)
Signaalijohto (ei toimiteta tämän laitteen mukana)

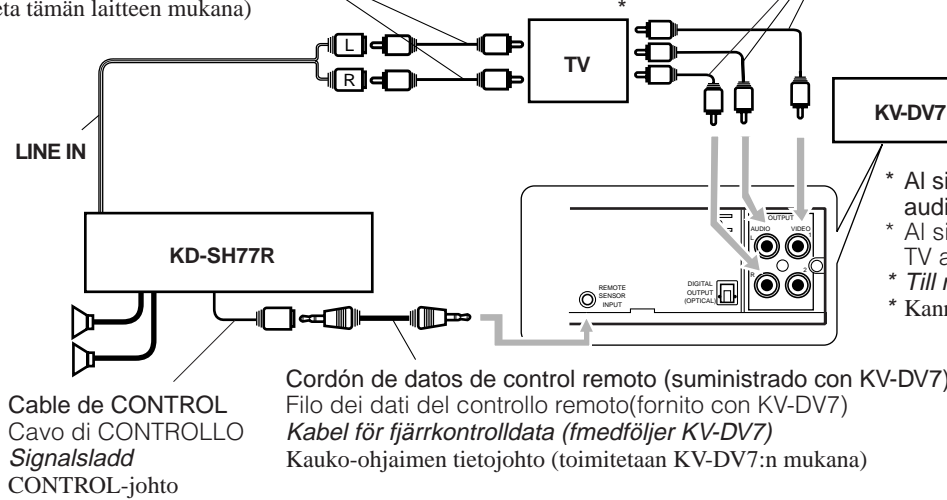

Puede conectar el reproductor de DVD (KV-DV7).
È possibile collegare il lettore DVD (KV-DV7).
Du kan ansluta DVD-spelaren (KV-DV7).
DVD-soitin (KV-DV7) voidaan kytkeä.

- * Al sistema de monitor de color móvil o al terminal de entrada de audio-vídeo del TV de audio-vídeo estereofónico.
- * Al sistema di monitoraggio o a colori mobile o al terminale d'ingresso audio-video di un TV audio-video stereo.
- * Till mobil färg eller monitorsystem eller ljud/bild ingångsklämma på stereoljud/bild TV.
- * Kannettavaan väri- tai monitorijärjestelmään tai audio-video-stereo-TV:n audio-video-tuloliittimeen.

Cable de CONTROL
Cavo di CONTROLLO
Signalsladd
CONTROL-johto

Cordón de datos de control remoto (suministrado con KV-DV7)
Filo dei dati del controllo remoto (fornito con KV-DV7)
Kabel för fjärrkontrolldata (medföljer KV-DV7)
Kauko-ohjaimen tietojohdo (toimitetaan KV-DV7:n mukana)

Componente exterior / Componente esterno / Extern utrustning / Toinen oheislaitte

Sólo para KD-SH55R / Solo per KD-SH55R / Endast till KD-SH55R / Vain KD-SH55R:een

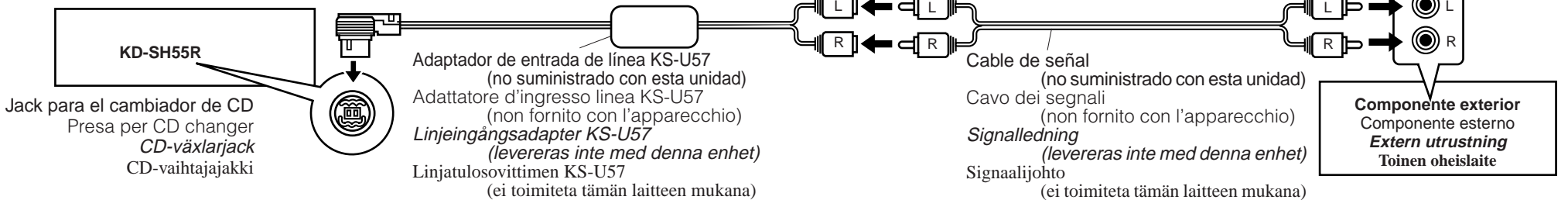

Jack para el cambiador de CD
Presa per CD changer
CD-växlarjack
CD-vaihtajakki

Adaptador de entrada de línea KS-U57
(no suministrado con esta unidad)
Adattatore d'ingresso linea KS-U57
(non fornito con l'apparecchio)
Linjeingångsadapter KS-U57
(levereras inte med denna enhet)
Linjatulosovittimen KS-U57
(ei toimiteta tämän laitteen mukana)

Cable de señal
Cavo dei segnali
(non fornito con l'apparecchio)
Signalledning
(levereras inte med denna enhet)
Signaalijohto
(ei toimiteta tämän laitteen mukana)

Componente exterior
Componente esterno
Extern utrustning
Toinen oheislaitte

LOCALIZACION DE AVERIAS

RICERCA GUASTI

FELSÖKNING

VIANETSINTÄ

- **El fusible se quema.**
* ¿Están los conductores rojo y negro correctamente conectados?
- **No es posible conectar la alimentación.**
* ¿Está el cable amarillo conectado?
- **No sale sonido de los altavoces.**
* ¿Está el cable de salida del altavoz cortocircuitado?
- **El sonido presenta distorsión.**
* ¿Está el cable de salida del altavoz conectado a masa?
- ¿Están los terminales “-” de los altavoces L y R conectados a una masa común?
- **La unidad se calienta.**
* ¿Está el cable de salida del altavoz conectado a masa?
- ¿Están los terminales “-” de los altavoces L y R conectados a una masa común?

- **Il fusibile brucia.**
* I fili rossi e neri sono stati collegati correttamente?
- **Non si riesce ad accendere l'apparecchio.**
* Il filo giallo è stato collegato?
- **Non esce alcun suono dalle casse.**
* Il filo di uscita delle casse è stato protetto contro i cortocircuiti?
- **Suono distorto.**
* Il filo di uscita delle casse è collegato a terra?
- I terminali “-” delle casse di sinistra e destra sono stati collegati a terra in comune?
- **L'apparecchio si surriscalda.**
* Il filo di uscita delle casse è stato collegato a terra?
- I terminali “-” delle casse di sinistra e destra sono stati collegati a terra in comune?

- **Säkringen går.**
* Är de röda och svarta ledarna korrekt anslutna?
- **Strömmen kan inte slås på.**
* Är den gula ledaren ansluten?
- **Inget ljud från högtalarna.**
* Är den utgående högtalarsladden kortsluten?
- **Ljudet är förvrängt.**
* Är den utgående högtalarsladden jordad?
- Är de vänstra och högra högtalarnas “-”-uttag gemensamt jordade?
- **Enheten blir varm.**
* Är den utgående högtalarsladden jordad?
- Är de vänstra och högra högtalarnas “-”-uttag gemensamt jordade?

- **Varoke palaa.**
* Ovatko punaiset ja mustat johtimet liitetty oikein?
- **Virran kytkentä ei onnistu.**
* Onko keltainen johdin kytketty?
- **Kaiuttimista ei kuulu ääntä.**
* Onko kaiuttimen lähtöjohtimessa tapahtunut oikosulku?
- **Ääni on vääristynyt.**
* Onko kaiuttimen lähtöjohdin maatettu?
- Ovatko vasemman ja oikean kaiuttimen “-”-navat maatettu yhdessä?
- **Laite kuumenee.**
* Onko kaiuttimen lähtöjohdin maatettu?
- Ovatko vasemman ja oikean kaiuttimen “-”-navat maatettu yhdessä?

JVC



ENGLISH

DEUTSCH

FRANÇAIS

NETERLANDS

CD RECEIVER
CD-RECEIVER
RECEPTEUR CD
CD-RECEIVER

KD-SH77R/KD-SH55R

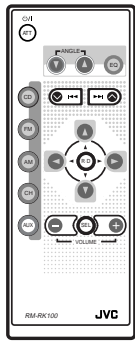
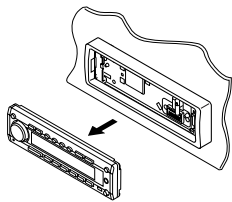

KD-SH77R

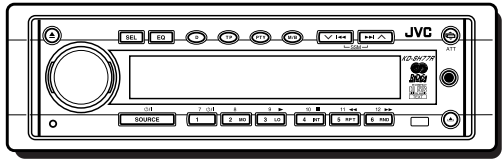

KD-SH55R

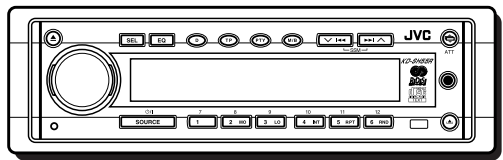

For installation and connections, refer to the separate manual.
Angaben zu Einbau und Verkabelung entnehmen Sie bitte der gesonderten Anleitung.
Pour l'installation et les raccordements, se référer au manuel séparé.
Zie de afzonderlijke handleiding voor details aangaande het installeren en verbinden van het toestel.

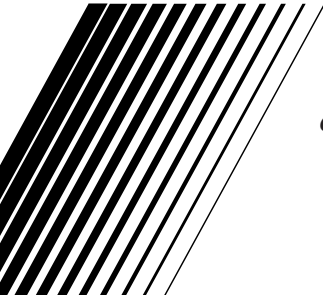

INSTRUCTIONS

BEDIENUNGSANLEITUNG
MANUEL D'INSTRUCTIONS
GEBRUIKSAANWIJZING

Emplacement et reproduction des étiquettes

Panneau inférieur de l'appareil principal

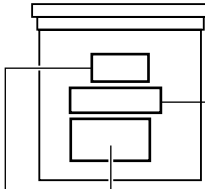

Nom/plaque d'identification



Attention:
Ce produit contient un composant laser de classe laser supérieure à la Classe 1.

CAUTION: Invisible laser radiation when open and interlock failed or defeated. AVOID DIRECT EXPOSURE TO BEAM. (e)	ADVARSEL: Usynlig laserstråling ved åbning, når sikkerhedsafbrydere er ude af funktion. Undgåudsætelse for stråling. (d)	VARNING: Osynlig laserstråling når denna del är öppen och spärren är urkopplad. Beträkta strålen. (s)	VARO: Avattaessa ja suojalukitus ohitettaessa olet alttiina näkömattömälle lasersäteilylle. Älä katso säteeseen. (f)
--	---	--	---

IMPORTANT POUR PRODUITS LASER

Precautions:

- PRODUIT LASER CLASSE 1**
- ATTENTION:** Radiation laser invisible quand l'appareil est ouvert ou que le verrouillage est en panne ou désactivé. Éviter une exposition directe au rayon.
- ATTENTION:** Ne pas ouvrir le volet supérieur. Il n'y a pas de pièce réparable par l'utilisateur à l'intérieur. Confier le service après-vente à un personnel qualifié.
- ATTENTION:** Ce lecteur CD utilise une radiation laser invisible, toutefois, il est équipé de commutateurs de sécurité qui empêchent l'émission de radiation en retirant les disques. Il est dangereux de désactiver les commutateurs de sécurité.
- ATTENTION:** L'utilisation des commandes des réglages et effectuer des procédures autres que celles spécifiées dans ce manuel peut provoquer une exposition aux radiations dangereuses.

Comment réinitialiser votre appareil

Appuyez sur la touche de réinitialisation sur le panneau avant en utilisant un stylo-bille ou un objet similaire.

Remarque:

Les ajustements que vous avez pré-réglés – tels que les canaux pré-réglés ou les ajustements sonores – seront aussi effacés.

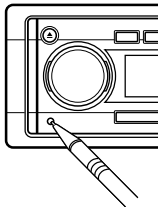

ATTENTION:

N'INSÉREZ JAMAIS vos doigts entre le panneau de commande et l'appareil car il pourrait être pris dans l'appareil et vous pourriez vous blesser. (Voir la page 28.)

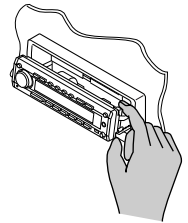

Remarque:

Pour des raisons de sécurité, une carte d'identification numérotée est fournie avec cet appareil, et le même numéro d'identification est imprimé sur le châssis de l'appareil. Conserver cette carte dans un endroit sûr, elle pourra aider les autorités pour identifier votre appareil en cas de vol.

AVANT D'UTILISER L'APPAREIL

*Par sécurité....

- N'augmentez pas trop le volume car cela bloquerait les sons de l'extérieur rendant la conduite dangereuse.
- Arrêtez la voiture avant de réaliser toute opération compliquée.

*Température à l'intérieur de la voiture....

Si votre voiture est restée garée pendant longtemps dans un climat chaud ou froid, attendez que la température à l'intérieur de la voiture redevienne normale avant d'utiliser l'appareil.

Merci pour avoir acheté un produit JVC. Veuillez lire attentivement toutes les instructions avant d'utiliser l'appareil afin de bien comprendre son fonctionnement et d'obtenir les meilleures performances possibles.

TABLE DES MATIERES

Comment réinitialiser votre appareil	2	AUTRES FONCTIONS PRINCIPALES	23
EMPLACEMENT DES TOUCHES	4	Réglage de l'horloge	23
Panneau de commande	4	Modification des réglages	
Télécommande	5	généraux (PSM)	23
Préparation de la télécommande	6	Attribution de noms aux sources	27
FONCTIONNEMENT DE BASE	7	Modification de l'angle du panneau de	
FONCTIONNEMENT DE BASE DE LA		commande	28
RADIO	8	Détachement du panneau de	
Ecoute de la radio	8	commande	29
Mémorisation des stations	9	FONCTIONNEMENT DES APPAREILS	
Accord d'une station présélectionnée	10	EXTERIEURS	30
FONCTIONNEMENT RDS	11	Lecture d'un appareil extérieur	30
Présentation du RDS EON	11	FONCTIONNEMENT DU CHANGEUR DE	
Autres fonctions RDS pratiques		CD	32
et ajustements	14	Lecture de CD	32
FONCTIONNEMENT DU LECTEUR DE		Sélection du mode de lecture de CD	33
CD	17	FONCTIONNEMENT DU TUNER DAB	34
Lecture d'un CD	17	Accord d'un ensemble et d'un service	34
Lecture d'un CD Text	18	Mémorisation de services DAB	36
Localisation d'une plage ou d'un point		Accord d'un service DAB	
particulier sur un CD	18	présélectionné	37
Sélection des modes de lecture de CD	19	Ce que vous pouvez faire avec le DAB	37
Interdiction de l'éjection du CD	19	INFORMATIONS ADDITIONNELLES	38
AJUSTEMENT DU SON	20	ENTRETIEN	39
Ajustement du son	20	Manipulation des CD	39
Sélection des modes sonores prééglés ..	21	DEPANNAGE	40
Mémorisation de votre propre		SPECIFICATIONS	41
ajustement sonore	22		

À propos du mode de démonstration (DEMO MODE)...

À l'expédition de l'usine, "DEMO MODE" est réglé sur "DEMO ON".

La démonstration des caractéristiques principales de l'appareil apparaît automatiquement sur l'affichage s'il n'y a aucun son pendant 3 minutes. (Voir la page 26.)

- **24bit DAC** : (Convertisseur numérique-analogique 24 bits: Vous offre une grande qualité de son après une conversion N/A.)
- **HS TUNER** : (Tuner à haute sensibilité: Vous permet de réaliser un accord fin des stations.)
- **EQUALIZER** : (Vous permet d'ajuster avec précision le son à votre goût.)
- **SUB WOOFER** : (SEULEMENT pour le KD-SH77R: Vous permet de connecter un caisson de grave et d'ajuster son niveau de sortie.)

PRÉCAUTIONS sur le réglage du volume

Les CD produise relativement peut de bruit par rapport aux autres sources sonores. Si le niveau de volume est ajusté, par exemple, pour le tuner, les enceintes risquent d'être endommagées par l'augmentation soudaine du niveau de sortie. Par conséquent, n'oubliez pas de réduire le volume avant de reproduire un disque et de l'ajuster comme requis pendant la lecture.



EMPLACEMENT DES TOUCHES

Panneau de commande

FRANÇAIS

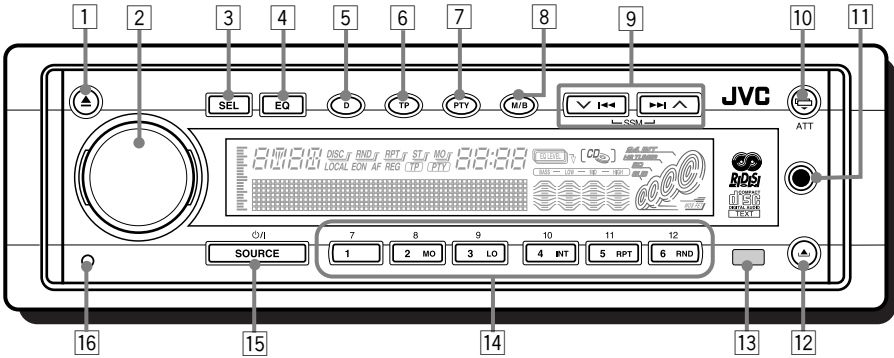

- 1 Touche ▲ (éjection)
- 2 Molette de commande
- 3 Touche SEL (sélection)
- 4 Touche EQ (mémoire de commande du son)
- 5 Touche D (affichage)
- 6 Touche TP (émission d'informations routières)
- 7 Touche PTY (type de programme)
- 8 Touche M/B (mode/bande)
- 9 Touches ►► / ▲ / ▼ / ◀◀
 - Fonctionnent aussi comme touches SSM quand elles sont pressées en même temps.
- 10 Touche ATT (angle / atténuation)
- 11 Prise d'entrée auxiliaire
- 12 Touche ▲ (détachement du panneau de commande)
- 13 Capteur de télécommande
- 14 Touches numériques
 - Touche MO (monaural)
 - Touche LO (local)
 - Touche INT (balayage des introductions)
 - Touche RPT (répétition)
 - Touche RND (aléatoire)
 - Touches de fonctionnement des appareils vidéo (SEULEMENT pour le KD-SH77R)
- 15 Touche SOURCE (attente/sous tension)
- 16 Touche de réinitialisation

Comment utiliser les touches numériques:

Si vous appuyez sur M/B (mode/bande), l'appareil entre en mode de fonctions et les touches numériques peuvent être utilisées comme touches de fonction.

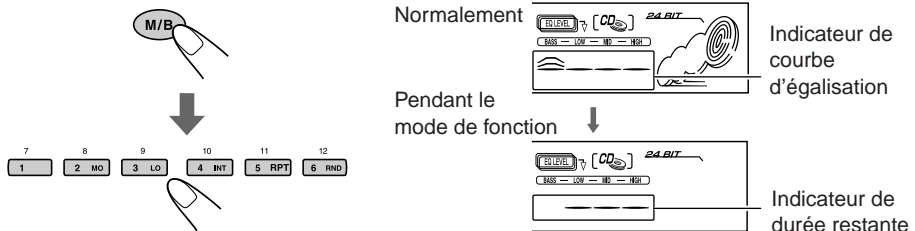

Pour utiliser de nouveau ces touches comme touches numériques après avoir appuyé sur M/B (mode/bande), attendez 5 secondes sans appuyer sur aucune touche, jusqu'à ce que le mode de fonctions soit annulé.

- Appuyer de nouveau sur M/B (mode/bande) annule aussi le mode de fonctions.



Télécommande

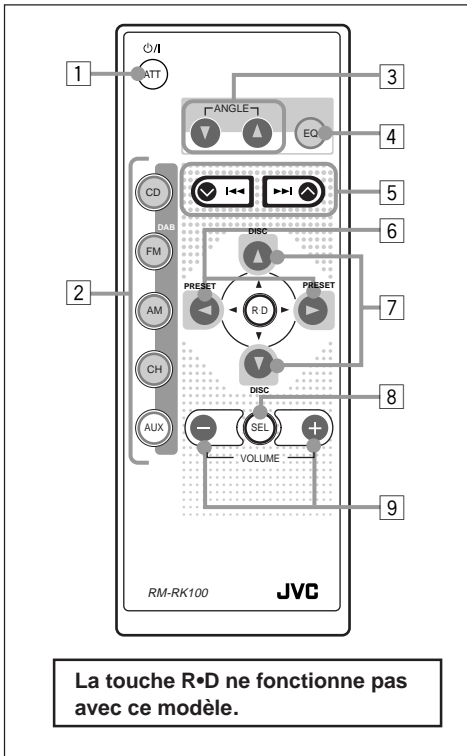

- 1 • Met l'appareil sous tension si vous appuyez sur cette touche quand l'appareil est hors tension.
- Maintenez pressée jusqu'à ce que "SEE YOU" apparaisse sur l'affichage pour mettre l'appareil hors tension.
- Appuyez brièvement pour couper le volume. "ATT" clignote sur l'affichage. Appuyez de nouveau sur cette touche pour rétablir le volume.
- 2 • CD : Choisit le lecteur CD.
- FM : • Choisit le tuner FM.
Chaque fois que vous appuyez sur la touche, la bande FM (FM1, FM2 et FM3) change.
- Permet de choisir le tuner DAB si la touche est maintenue pressée. Chaque fois que vous maintenez pressée la touche, la bande DAB (DAB1, DAB2 et DAB3) change.
- AM : Choisit le tuner AM.
- CH : Choisit le changeur de CD.*

- AUX : Choisit les appareils extérieurs. Chaque fois que vous appuyez sur la touche, "AUX INPUT" et "LINE INPUT"*** sont choisis alternativement.

- 3 Change l'angle du panneau de commande entre trois positions possibles.
- 4 Choisit le mode sonore. Chaque fois que vous appuyez sur la touche, le mode sonore change.
- 5 • Recherche les stations pendant l'écoute de la radio.
Choisit un ensemble pendant l'écoute du tuner DAB si la touche est pressée brièvement.
- Choisit un service pendant l'écoute du tuner DAB si la touche est maintenue pressée.
- Fait défiler rapidement en avant ou en inverse la plage si elle est maintenue pressée en écoutant le CD.
- Saute au début des plages suivantes ou revient au début de la plage courante (ou des plages précédentes) si elle est brièvement pressée en écoutant le CD.
- 6 Change le numéro du canal préréglé pendant l'écoute de la radio (ou du tuner DAB). Chaque fois que vous appuyez sur cette touche, le numéro de canal préréglé change et la station (ou service) choisie est accordée.
- 7 Change le numéro de disque lors de l'écoute du changeur de CD. Chaque fois que vous appuyez sur la touche, le numéro de disque change et la lecture du nouveau disque choisi démarre.
- 8*** Choisit l'élément que vous souhaitez ajuster. Chaque fois que vous appuyez sur la touche, l'élément change.
- 9*** • Change le volume.
• Ajuste le mode sonore (après que SEL a été pressée).

* Vous ne pouvez pas choisir le tuner DAB ou changeur de CD comme source de lecture si aucun changeur de CD n'est connecté à l'appareil.

** SEULEMENT pour le KD-SH55R: Pour choisir l'appareil extérieur, vous devez changer le réglage de l'appareil extérieur (voir la page 26).

*** Ces touches ne fonctionnent pas pour l'ajustement de mode de réglage préféré.



Préparation de la télécommande

Avant d'utiliser la télécommande:

- Pointez la télécommande directement sur le capteur de télécommande de l'appareil principal. Assurez-vous qu'il n'y a pas d'obstacle entre les deux.

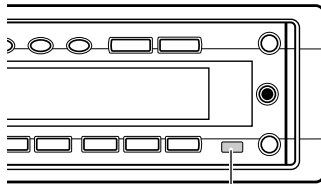

Capteur de télécommande

- Ne pas exposer la télécommande à un éclairage puissant (en plein soleil ou un éclairage artificiel).

Mise en place de la pile

Lorsque la portée ou l'efficacité de la télécommande diminue, remplacez la pile.

1. Retirez le porte-pile.

- 1) Poussez le porte-pile dans la direction de la flèche en utilisant la pointe d'un stylo-bille ou un objet similaire.
- 2) Retirez le porte-pile.

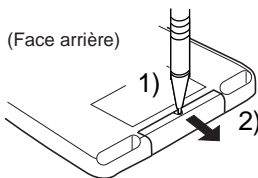

(Face arrière)

2. Placez la pile.

Insérez la pile dans le porte-pile avec le pôle + dirigé vers le haut de façon que la pile soit bien fixée dans le porte-pile.

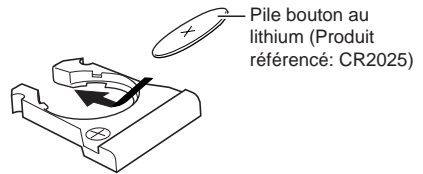

3. Remettez le porte-pile en place.

Insérez le porte-pile en le poussant jusqu'à ce que vous entendiez un déclic.

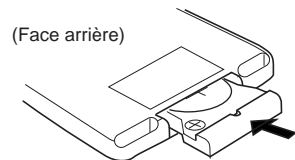

AVERTISSEMENT:

- Conservez la pile hors de la portée des enfants. Si un enfant venait à avaler une pile, consultez immédiatement un médecin.
- Ne rechargez pas, ne court-circuitiez pas, ne démontez pas, ne chauffez pas la pile et ne les jetez pas dans le feu. Le faire, pourrait amener la pile à émettre de la chaleur, se fragmenter ou causer un incendie.
- Ne mélangez pas la pile avec d'autres objets métalliques. Le faire, pourrait amener la pile à émettre de la chaleur, se fragmenter ou causer un incendie.
- Pour vous débarrasser des piles ou les conserver, entourez-les de ruban adhésif et isolez-les. Ne pas le faire, pourrait amener la pile à émettre de la chaleur, se fragmenter ou causer un incendie.
- Ne piquez pas la pile avec une broche métallique ou un objet similaire. Le faire, pourrait amener la pile à émettre de la chaleur, se fragmenter ou causer un incendie.

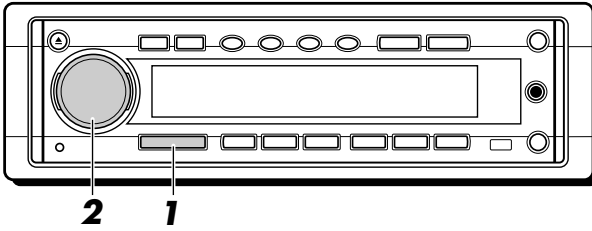

Remarque:

Si vous utilisez cet appareil pour la première fois, réglez l'horloge intégrée en vous reportant voir la page 23.

1 Mettez l'appareil sous tension et choisissez une source.

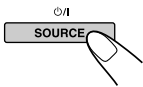

Quand vous appuyez sur la touche pour la première fois, l'appareil se met sous tension. Puis chaque fois que vous appuyez sur la touche, la source change comme suit:

Pour le KD-SH77R

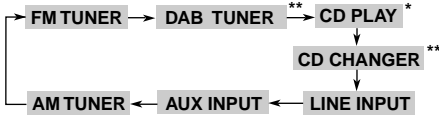

Pour le KD-SH55R

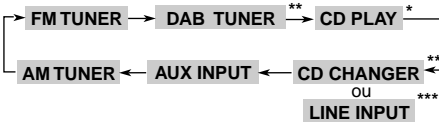

* S'il n'y a pas de CD dans la fente d'insertion, vous ne pouvez pas choisir CD comme source de lecture.

** Si aucun tuner DAB ou changeur de CD n'est connecté, vous ne pouvez pas choisir cette source de lecture.

*** SEULEMENT pour le KD-SH55R: Pour choisir l'appareil extérieur, vous devez changer le réglage de l'appareil extérieur (voir la page 26).

Pour utiliser le tuner (FM ou AM), voir les pages 8 – 10.

Pour utiliser le lecteur CD, voir les pages 17 – 19.

Pour utiliser les appareils extérieurs (AUX INPUT et LINE INPUT), voir les pages 30 – 31.

Pour utiliser le changeur de CD, voir les pages 32 – 33.

Pour utiliser le tuner DAB, voir les pages 34 – 37.

2 Ajustez le volume.

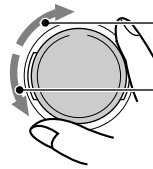

Pour augmenter le volume.

Pour diminuer le volume.

Le niveau de volume apparaît.

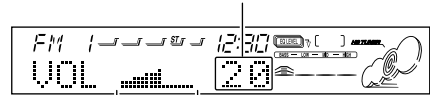

Indicateur du niveau de volume

Remarque:

Après avoir ajusté le volume, vous pouvez pousser sur la molette de commande pour éviter toute manipulation non souhaitée.

Pour l'utiliser de nouveau, poussez de nouveau sur la molette de commande pour la faire sortir.

3 Ajustez le son comme vous le souhaitez. (Voir la page 20.)

Pour baisser le son instantanément

Maintenez pressée /ATT pendant l'écoute de n'importe quelle source. "ATT" commence à clignoter sur l'affichage, et le niveau de volume est baissé instantanément.

Pour revenir au niveau de volume précédent, maintenez de nouveau pressée la touche.

- Si vous tournez la molette de commande dans le sens des aiguilles d'une montre, vous pouvez aussi rétablir le son.

Pour mettre l'appareil hors tension

Maintenez pressée SOURCE jusqu'à ce que "SEE YOU" apparaisse sur l'affichage.

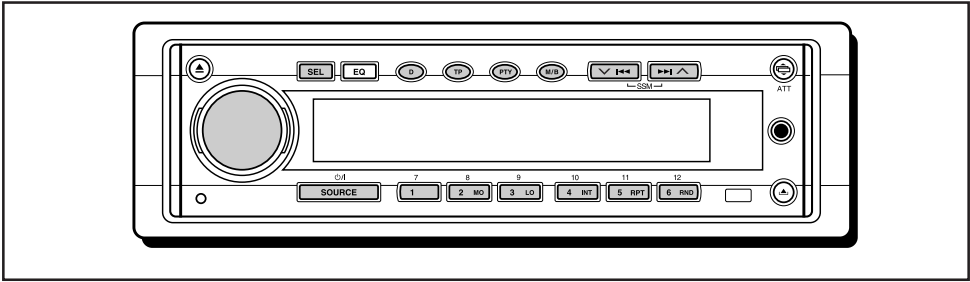

Ecoute de la radio

Vous pouvez utiliser la recherche automatique ou l'accord manuel pour accorder une station particulière.

Recherche d'une station automatiquement:

Recherche automatique

1 Choisissez FM ou AM.

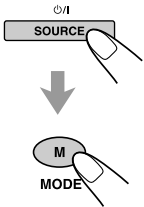

1 Appuyez répétitivement sur SOURCE pour choisir FM ou AM comme source.

2 Si nécessaire, pour choisir le numéro de bande FM, maintenez pressée répétitivement M/B (mode/bande) pendant plus d'une seconde. Chaque fois que vous maintenez pressée la touche, la bande FM change comme suit:



La bande choisie apparaît.

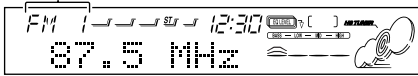

Remarque:

Cet appareil a trois bandes FM (FM1, FM2, FM3). Vous pouvez utiliser n'importe laquelle pour écouter une station FM.

2 Commencez la recherche d'une station.

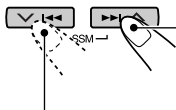

Appuyez sur pour rechercher des stations de fréquences supérieures.

Appuyez sur pour rechercher des stations de fréquences inférieures.

Quand une station est accordée, la recherche s'arrête.

Pour arrêter la recherche avant qu'une station ne soit accordée, appuyez sur la même touche que vous avez utilisée pour la recherche.

Pour accorder uniquement les stations FM avec un signal fort

1 Appuyez sur M/B (mode/bande) pour entrer en mode de fonction pendant l'écoute d'une station FM. Les touches numériques fonctionnent alors comme touches de sélection de fonction. (Voir page 4.)

2 Appuyez sur LO (local) pendant le mode de fonction, de façon que l'indicateur LOCAL s'allume sur l'affichage.

Cette fonction ne peut être utilisée que pour la recherche des stations FM, y compris le pré-réglage SSM.

Chaque fois que vous appuyez sur la touche, l'indicateur LOCAL s'allume et s'éteint alternativement.

Recherche manuelle d'une station: Recherche manuelle

1 Choisissez FM ou AM.

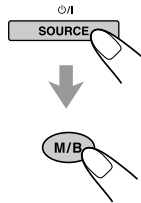

1 Appuyez répétitivement sur SOURCE pour choisir FM ou AM comme source.

2 Si nécessaire, pour choisir le numéro de bande FM, maintenez pressée répétitivement M/B (mode/bande) pendant plus d'une seconde. Chaque fois que vous maintenez pressée la touche, la bande FM change comme suit:

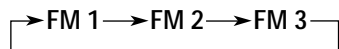

Remarque:

Cet appareil a trois bandes FM (FM1, FM2, FM3). Vous pouvez utiliser n'importe laquelle pour écouter une station FM.

2 Maintenez pressée ►►| ^ ou ▼|◄◄ jusqu'à ce que "M" (manuel) clignote sur l'affichage.

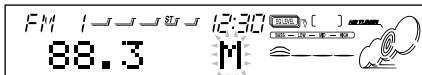
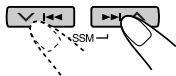

3 Accordez une station souhaitée pendant que "M" clignote.

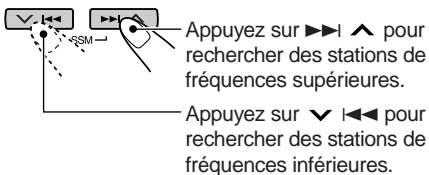

- Si vous relâchez la touche, le mode manuel est mis automatiquement hors service après 5 secondes.
- Si vous maintenez la touche pressée, la fréquence continue de changer jusqu'à ce que vous la relâchiez.

Quand une émission FM stéréo est difficile à recevoir:

- 1 Appuyez sur M/B (mode/bande) pour entrer en mode de fonction pendant l'écoute d'une station FM.
- 2 Appuyez sur MO (monaural), pendant le mode de fonction, de façon que l'indicateur MO s'allume sur l'affichage.
 - Chaque fois que vous appuyez sur la touche, l'indicateur MO s'allume et s'éteint alternativement.

S'allume lors de la réception d'une émission FM stéréo.

L'indicateur MO s'allume.



Lorsque l'indicateur MO est allumé sur l'affichage, le son que vous entendez est monaural mais la réception est améliorée (l'indicateur ST s'éteint).

Mémorisation des stations

Vous pouvez utiliser l'une des deux méthodes suivantes pour mémoriser les stations reçues.

- Prédéselection automatique des stations FM: SSM (Strong-station Sequential Memory)
- Prédéselection manuelle des stations FM et AM

Prédéselection automatique des stations FM: SSM

Vous pouvez prédéselectionner 6 stations locales dans chaque bande FM (FM1, FM2 et FM3).

1 Choisissez le numéro de la bande FM (FM1 – 3) où vous souhaitez mémoriser les stations FM.

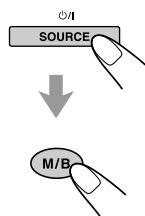

- 1 Appuyez répétitivement sur SOURCE $\phi/1$ pour choisir FM.
- 2 Si nécessaire, maintenez pressée répétitivement M/B (mode/bande) pendant plus d'une seconde. Chaque fois que vous maintenez pressée la touche, la bande FM change comme suit:

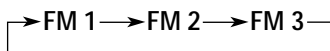

2 Maintenez pressées les deux touches pendant plus de 2 secondes.

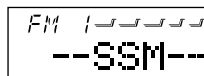
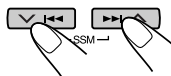

"SSM" apparaît, puis disparaît quand la prédéselection automatique est terminée.

Les stations locales FM avec les signaux les plus forts sont recherchées et mémorisées automatiquement dans le numéro de bande que vous avez choisi (FM1, FM2 ou FM3). Ces stations sont mémorisées sur les touches de prédéselection de station — No. 1 (fréquence la plus basse) à No. 6 (fréquence la plus haute). Quand la prédéselection est terminée, la station mémorisée automatiquement sur la touche de prédéselection de station 1 est accordée automatiquement.

Présélection manuelle

Vous pouvez présélectionner manuellement un maximum de 6 stations pour chaque bande (FM1, FM2, FM3 et AM).

Ex.: Mémorisation de la station FM située à 88,3 MHz sur le numéro de présélection 1 de la bande FM1

1 Choisissez le numéro de la bande (FM 1 – 3, AM) où vous souhaitez mémoriser la station (dans cet exemple, FM1).

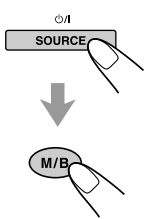

1 Appuyez répétitivement sur SOURCE pour choisir FM ou AM comme source.

2 Si nécessaire, pour choisir le numéro de bande FM, maintenez pressée répétitivement M/B (mode/bande) pendant plus d'une seconde. Chaque fois que vous maintenez pressée la touche, la bande FM change comme suit:

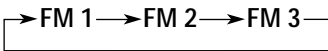

2 Accordez une station à 88,3 MHz.

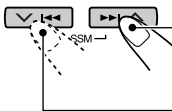

Appuyez sur pour rechercher des stations de fréquences supérieures.

Appuyez sur pour rechercher des stations de fréquences inférieures.

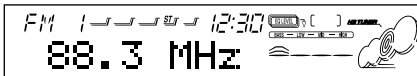

3 Maintenez pressée la touche numérique (dans cet exemple, 1) pendant plus de 2 secondes.

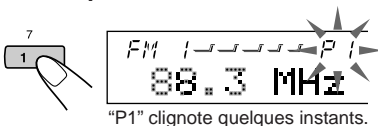

"P1" clignote quelques instants.

4 Répétez la procédure ci-dessus pour mémoriser d'autres stations sur d'autres numéros de présélection.

Remarques:

- La station précédemment présélectionnée est effacée quand une nouvelle station est mémorisée sur le même numéro de présélection.
- Les stations présélectionnées sont effacées si l'alimentation du circuit mémoire est interrompue (par exemple, pendant le changement de la pile). Si cela se produit, présélectionnez de nouveau les stations.

Accord d'une station présélectionnée

Vous pouvez accorder facilement une station présélectionnée.

Rappelez-vous que vous devez d'abord mémoriser les stations. Si vous ne les avez pas encore mémorisées, référez-vous à "Mémorisation des stations" à la page 9.

1 Choisissez FM ou AM.

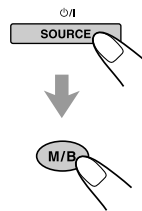

1 Appuyez répétitivement sur SOURCE pour choisir FM ou AM comme source.

2 Si nécessaire, pour choisir le numéro de bande FM, maintenez pressée répétitivement M/B (mode/bande) pendant plus d'une seconde. Chaque fois que vous maintenez pressée la touche, la bande FM change comme suit:



2 Choisissez le numéro (1 – 6) de la station présélectionnée souhaitée.



Si la qualité du son diminue et que l'effet stéréo est perdu pendant l'écoute d'une station FM

Dans certaines régions, les stations adjacentes peuvent interférer entre elles. Si cela se produit, cet appareil peut réduire automatiquement ce bruit d'interférence (le réglage initial à l'expédition de l'usine). Cependant, dans ce cas, la qualité du son est dégradée et l'effet sonore est perdu. Si vous préférez ne pas dégrader la qualité du son ni perdre l'effet sonore plutôt que d'éliminer les bruits d'interférence, référez-vous à "Pour changer la sélectivité du tuner FM – IF FILTER" à la page 26.



Présentation du RDS EON

Le RDS (Radio Data System) permet aux stations FM d'envoyer un signal supplémentaire en même temps que les signaux de leurs programmes ordinaires. Par exemple, les stations envoient leur nom, de même que des informations sur le type de programme qu'elle diffusent, comme par exemple du sport, de la musique, etc.

Un autre avantage de la fonction RDS est appelé "EON (Enhanced Other Networks)". L'indicateur EON s'allume lors de la réception d'une station FM émettant des données EON. En utilisant les données EON envoyées d'une station, vous pouvez accorder une station différente d'un autre réseau diffusant votre programme favori ou des informations routières pendant que vous écoutez un autre programme ou une autre source, comme par exemple un CD.

A l'aide des données RDS qu'il reçoit, c'est appareil peut faire les choses suivantes:

- Localisation du même programme automatiquement (Réception de suivi de réseau)
- Attente de réception TA (Informations routières) ou votre programme favori
- Recherche PTY (Type de programme)
- Recherche de programme
- Et quelques autres informations routières

Localisation du même programme automatiquement (Réception de suivi de réseau)

Lorsque vous travaillez dans une région où la réception FM n'est pas bonne, le tuner intégré dans cet appareil accorde automatiquement une autre station RDS diffusant le même programme mais avec un signal plus fort. De cette façon, vous pouvez continuer à écouter le même programme avec la meilleure réception possible, où que vous alliez. (Voir l'illustration à la page suivante.)

Deux types de données RDS sont utilisés pour que la réception de suivi de réseau fonctionne correctement — les données PI (Identification de programme) et AF (Fréquence alternative). Si vous ne recevez pas ces données correctement de la station RDS que vous écoutez, la réception de suivi de réseau ne fonctionnera pas.

Pour utiliser la réception de suivi de réseau, maintenez pressée TP (émission d'informations routières) pendant plus d'une seconde. Chaque fois que vous maintenez la touche pressée, le mode de réception de suivi de réseau change comme suit:

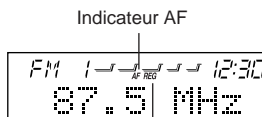
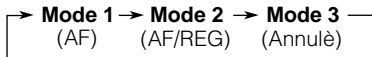
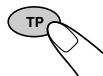

Indicateur AF

Indicateur REG

○ : allumé ✕ : éteint

	Indicateur AF	Indicateur REG
Mode 1	○	✕
Mode 2	○	○
Mode 3	✕	✕

Mode 1

Le suivi de réseau est en service avec la régionalisation réglée sur "éteint".

Commute sur une autre station du même réseau quand le signal de réception de la station actuelle devient faible.

- Dans ce mode, le programme peut être différent du programme actuellement reçu.

Mode 2

Le suivi de réseau est en service et la régionalisation est réglée sur "allume".

Commute sur une autre station du même réseau et émettant le même programme quand le signal de réception de la station actuelle devient faible.

Mode 3

Le suivi de réseau est hors service.

Remarque:

Si un tuner DAB est connecté et que la réception alternée (pour les services DAB) est en service, la réception de suivi de réseau est aussi mise en service automatiquement. Inversement, la réception de suivi de réseau ne peut pas être mise hors service sans mettre hors service la réception alternée. (Voir la page 37.)



Le même programme peut être reçu sur différentes fréquences.

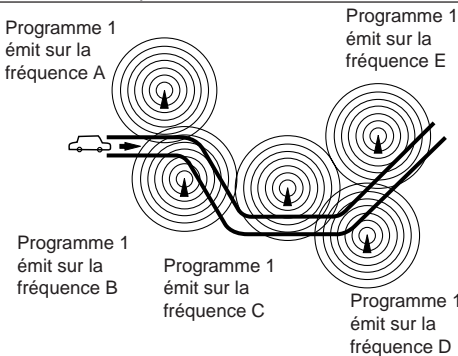

Utilisation de l'attente de réception

L'attente de réception permet à l'appareil de commuter temporairement sur votre programme favori (PTY: Type de programme) ou des informations routières (TA) à partir de la source actuelle (une autre station FM, un CD ou un autre appareil connecté).

- L'attente de réception ne fonctionnera pas si vous écoutez une station AM.

Attente de réception TA

Quand vous appuyez sur TP lors de l'écoute d'une station FM, l'indicateur TP s'allume pendant la réception d'une station TP (émission d'informations routières) et le mode d'attente TA est mis en service.

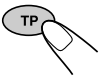

- Si la station reçue n'est pas une station TP, l'indicateur TP clignote. Appuyez sur ►► ▲ ou ▼ ◄◄ pour mettre en service le mode d'attente TA. "SEARCH" apparaît sur l'affichage et la recherche de station TP démarre. Quand une station TP est accordée, l'indicateur TP s'allume.
- Si vous écoutez un CD ou un autre appareil connecté et souhaitez écouter une station TP, appuyez sur TP pour entrer en mode d'attente TA. (L'indicateur TP s'allume.)

Si une émission d'informations routières commence à être diffusée pendant que le mode d'attente TA est en service, "TRAFFIC" apparaît et le source de lecture change sur la bande FM. Le volume augmente au niveau de volume TA pré-réglé (voir la page 15) et l'émission d'informations routières peut être entendue.

Pour désactiver le mode d'attente TA, appuyer de nouveau sur TP.

Attente de réception PTY



Quand vous appuyez sur PTY lors de l'écoute d'une station FM, l'indicateur PTY s'allume pendant la réception d'une station PTY et le mode d'attente PTY est mis en service. Le nom du type PTY choisi mémorisé à la page 13 clignote pendant 5 secondes.

- Si la station reçue n'est pas une station PTY, l'indicateur PTY clignote. Appuyez sur ►► ▲ ou ▼ ◄◄ pour mettre en service le mode d'attente PTY. "SEARCH" apparaît sur l'affichage et la recherche de station PTY démarre. Quand une station PTY est accordée, l'indicateur PTY s'allume.
- Si vous écoutez une CD ou un autre appareil connecté et souhaitez écouter une émission PTY du type choisie, appuyez sur PTY pour entrer en mode d'attente PTY. (L'indicateur PTY s'allume.)

Si une émission du type PTY choisi commence à être diffusée pendant que le mode d'attente PTY est en service, le nom du type PTY choisi apparaît et le source de lecture change sur la bande FM. L'émission du type PTY choisi peut être entendu.

Pour désactiver le mode d'attente PTY, appuyer de nouveau sur PTY.



Sélection de votre programme préféré pour l'attente de réception PTY

Vous pouvez choisir votre programme préféré pour l'attente de réception PTY et le mémoriser. A l'expédition de l'usine, "NEWS" est mémorisé pour le type de programme de l'attente de réception PTY.

- 1** Maintenez pressée SEL (sélection) pendant plus de 2 secondes de façon que l'un des éléments PSM apparaisse sur l'affichage. (PSM: voir la page 24.)



- 2** Choisissez "PTY STBY" (attente) s'il n'apparaît pas sur l'affichage.

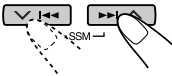

- 3** Choisissez l'un des 29 codes PTY. (Voir la page 16.)

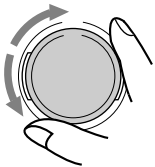

Le nom du code choisi apparaît sur l'affichage et il est mémorisé.

- 4** Appuyez sur SEL (sélection) pour terminer le réglage.



Recherche de votre programme préférée

Vous pouvez rechercher l'un de vos 6 types de programme préféré enregistré en mémoire. Lors de l'expédition de l'usine, les 6 types de programme suivants ont été mémorisés sur les touches numériques (1 à 6).

Pour mémoriser vos types de programme préférés, référez-vous à la procédure ci-dessous. **Pour rechercher votre type de programme préféré**, voir la page 14.

1	2	3
POP M	ROCK M	EASY M
4	5	6
CLASSICS	AFFAIRS	VARIED

Pour mémoriser vos types de programme préférée

- 1** Maintenez pressée SEL (sélection) pendant plus de 2 secondes de façon que l'un des éléments PSM apparaisse sur l'affichage. (PSM: voir la page 24.)



- 2** Choisissez "PTY SEARCH" s'il n'apparaît pas sur l'affichage.

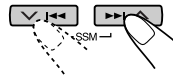

- 3** Choisissez l'un des 29 codes PTY. (Voir la page 16.)

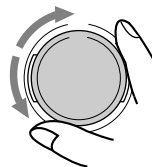

Le nom du code choisi apparaît sur l'affichage.

- Si un code déjà enregistré en mémoire est choisi, il clignote sur l'affichage.



4 Maintenez pressée la touche numérique pendant plus de 2 secondes pour mémoriser le code PTY choisi sur le numéro de pré-réglage souhaité.

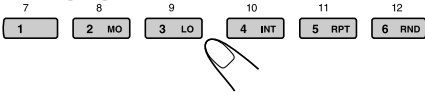

“MEMORY” et le nom de code choisi clignotent alternativement sur l’affichage, puis seulement le nom de code continue de clignoter.

5 Appuyez sur SEL (sélection) pour terminer le réglage.



Pour rechercher votre type de programme préféré

1 Maintenez pressée PTY (type de programme) pendant plus d’une seconde pendant l’écoute d’une station FM.

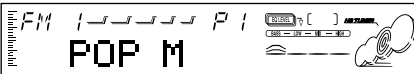
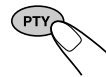

Le dernier code PTY choisi apparaît.

2 Choisissez l’un des codes PTY mémorisés sur les touches numériques de pré-réglage (1 à 6).

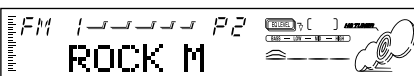
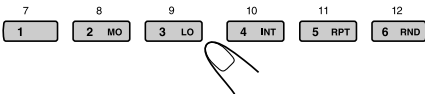

Ex.: Quand “ROCK M” est mémorisé sur le numéro de pré-réglage 2

La recherche PTY pour votre programme préféré commence après 5 secondes.

- S’il y a une station diffusant un programme du type PTY que vous avez choisi, cette station est accordée.
- S’il n’y a aucune station diffusant un programme du type PTY que vous avez choisi, la station ne change pas.

Remarque:

Dans certaines régions, la recherche PTY ne fonctionnera pas correctement.

Autres fonctions RDS pratiques et ajustements

Sélection automatique de la station lors de l’utilisation des touches numériques

Habituellement quand vous appuyez sur une touche numérique, la station pré-réglée est accordée. Cependant si la station pré-réglée est une station RDS, quelque chose de différent se produit. Si le signal de la station pré-réglée n’est pas suffisamment fort pour assurer une bonne réception, cet appareil, en utilisant les données AF, accorde une autre station diffusant le même programme que la station pré-réglée originale. (Recherche de programme)

- L’appareil met un certain temps pour accorder une autre station en utilisant la recherche de programme.

Pour mettre en service la recherche de programme, suivez la procédure ci-dessous.

- Référez-vous aussi à “Modification des réglages généraux (PSM)” à la page 23.

- 1 Maintenez pressée SEL (sélection) pendant plus de 2 secondes de façon que l’un des éléments PSM apparaisse sur l’affichage.
- 2 Appuyez sur ►► ▲ ou ▼ ◀◀ pour choisir “P-SEARCH”.
- 3 Tournez la molette de commande dans le sens des aiguilles d’une montre pour choisir “SEARCH ON”.
La recherche de programme est maintenant en service.
- 4 Appuyez sur SEL (sélection) pour terminer le réglage.

Pour annuler la recherche de programme, répétez la même procédure et choisissez “SEARCH OFF” à l’étape 3 en tournant la molette de commande dans le sens contraire des aiguilles d’une montre.

Modification du mode d'affichage lors de l'écoute d'une station FM

Vous pouvez changer l'indication originale de l'affichage du nom de la station (PS NAME) ou sur la fréquence de la station (FREQUENCY) lors de l'écoute d'une station FM RDS.

- Référez-vous aussi à "Modification des réglages généraux (PSM)" à la page 23.
- 1 Maintenez pressée SEL (sélection) pendant plus de 2 secondes de façon que l'un des éléments PSM apparaisse sur l'affichage.
 - 2 Appuyez sur ►►| ▲ ou ▼ |◄◄ pour choisir "TUNER DISP" (mode d'affichage du tuner).
 - 3 Tournez la molette de commande pour régler l'indication souhaitée ("FREQUENCY" ou "PS NAME").
 - 4 Appuyez sur SEL (sélection) pour terminer le réglage.

Remarque:

En appuyant sur D (affichage), vous pouvez changer l'affichage uniquement pendant l'écoute d'une station FM RDS.

Chaque fois que vous appuyez sur la touche, l'information suivante apparaît sur l'affichage.

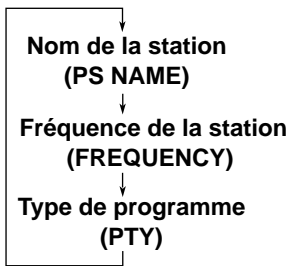

- Puis, l'affichage retourne à l'indication d'origine après quelques secondes.

Réglage du niveau de volume TA

Vous pouvez pré-régler le niveau de volume pour l'attente de réception TA. Quand un programme d'informations routières est reçu, le niveau de volume change automatiquement sur le niveau pré-régulé.

- Référez-vous aussi à "Modification des réglages généraux (PSM)" à la page 23.

- 1 Maintenez pressée SEL (sélection) pendant plus de 2 secondes de façon que l'un des éléments PSM apparaisse sur l'affichage.
- 2 Appuyez sur ►►| ▲ ou ▼ |◄◄ pour choisir "TA VOL".
- 3 Tournez la molette de commande pour régler le volume souhaité.
Vous pouvez le régler entre "TA VOL 00" et "TA VOL 50".
- 4 Appuyez sur SEL (sélection) pour terminer le réglage.

Ajustement automatique de l'horloge

Lors de l'expédition de l'usine, l'horloge intégrée à cet appareil est réglée pour être réajustée automatiquement en utilisant les données CT (Clock Time) du signal RDS.

Si vous ne souhaitez pas utiliser l'ajustement automatique de l'horloge, suivez la procédure ci-dessous.

- Référez-vous aussi à "Modification des réglages généraux (PSM)" à la page 23.

- 1 Maintenez pressée SEL (sélection) pendant plus de 2 secondes de façon que l'un des éléments PSM apparaisse sur l'affichage.
- 2 Appuyez sur ►►| ▲ ou ▼ |◄◄ pour choisir "AUTO ADJ".
- 3 Tournez la molette de commande dans le sens contraire des aiguilles d'une montre pour choisir "ADJUST OFF".
L'ajustement automatique de l'horloge est maintenant annulé.
- 4 Appuyez sur SEL (sélection) pour terminer le réglage.

Pour régler à nouveau l'horloge, répétez la même procédure en choisissant "ADJUST ON" à l'étape 3 en tournant la molette de commande dans le sens des aiguilles d'une montre.

Remarque:

L'appareil doit rester accordé sur la même station pendant plus de 2 minutes après le réglage de "AUTO ADJ" sur "ADJUST ON". Sinon, l'horloge ne sera pas ajustée. (Cela vient du fait qu'il faut 2 minutes à l'appareil pour capturer les données CT dans un signal RDS.)

**Codes PTY**

NEWS:	Information	SOCIAL:	Programmes sur des activités sociales
AFFAIRS:	Programmes d'actualité sur les affaires ou l'information courante	RELIGION:	Programmes traitant des aspects de la foi ou de la croyance, de la nature de la vie ou d'éthique
INFO:	Programmes qui communiquent des conseils sur une grande variété de sujets	PHONE IN:	Programmes où les gens peuvent exprimer leurs opinions par téléphone ou dans un forum
SPORT:	Événements sportifs	TRAVEL:	Programmes sur des destinations de voyage, des voyages en groupe et des idées et opportunités de voyage
EDUCATE:	Programmes éducatifs	LEISURE:	Programmes concernés par des activités récréatives comme le jardinage, la cuisine, la pêche, etc.
DRAMA:	Pièces radio	JAZZ:	Musique de jazz
CULTURE:	Programmes culturels au niveau régional ou national	COUNTRY:	Musique régionale
SCIENCE:	Programmes sur les sciences naturelles et la technologie	NATION M:	Musique populaire actuelle d'un autre pays ou d'une autre région, dans la langue de ce pays
VARIED:	Autres programmes comme des comédies ou des cérémonies	OLDIES:	Musique pop classique
POP M:	Musique Pop	FOLK M:	Musique folklorique
ROCK M:	Musique de rock	DOCUMENT:	Programmes traitant de faits réels, présentés dans un style d'enquête
EASY M:	Musique d'écoute facile ou musique douce		
LIGHT M:	Musique légère		
CLASSICS:	Musique classique		
OTHER M:	Autre musique		
WEATHER:	Informations météo		
FINANCE:	Rapports sur le commerce, les affaires, la bourse, etc.		
CHILDREN:	Programmes de loisirs pour les enfants		

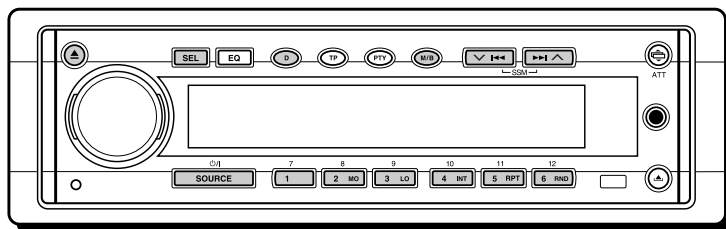

Lecture d'un CD

1 Ouvrez la fente d'insertion.



Le panneau de commande descend et la fente d'insertion apparaît.

Remarque:

Quand un appareil extérieur est connecté à la prise d'entrée auxiliaire, faites attention lors de la manipulation des CD.

2 Insérez un disque dans la fente d'insertion.

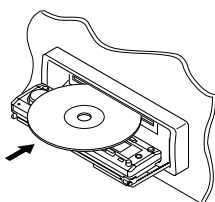

L'appareil tire le CD, le panneau de commande retourne dans sa position précédente (voir la page 28) et la lecture du CD commence automatiquement.

L'affichage change comme suit:

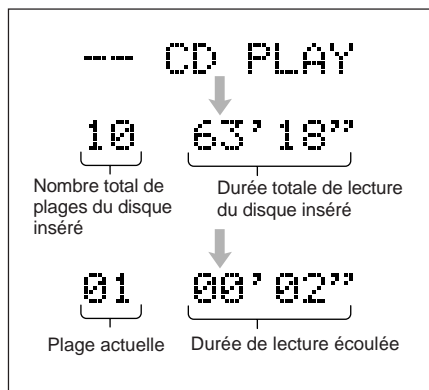

Remarques:

- Quand un CD est dans la fente d'insertion, choisir "CD" comme source en appuyant sur SOURCE / I , démarre la lecture du CD.
- Si un CD est inséré à l'envers, le CD est éjecté automatiquement.
- Quand vous reproduisez un CD Text, le titre du disque et l'interprète apparaissent sur l'affichage. Puis, le titre de la plage actuelle apparaît sur l'affichage, suivi du numéro de plage et de la durée de lecture écoulée. Référez-vous aussi à "Lecture d'un CD Text" (page 18) et "Sélection du mode de défilement – SCROLL" (page 25).
Si un CD Text comprend beaucoup d'informations, certaines peuvent ne pas apparaître sur l'affichage.
- Si vous changez la source, la lecture du CD s'arrête aussi (mais le CD n'est pas éjecté).

Pour arrêter la lecture et éjecter le CD

Appuyez sur ▲.

La lecture du CD s'arrête, le panneau d'affichage descend et le CD est éjecté automatiquement de la fente d'insertion.

Pour ramener le panneau d'affichage dans la position précédente, appuyez de nouveau sur ▲.

- Si vous laissez la fente d'insertion ouverte pendant une minutes (ou 30 secondes après avoir éjecté un disque avec la clef de contact sur la position "OFF"), un bip est émis et le panneau de commande retourne dans sa position précédente. Faites attention de ne pas coincer un CD et vos doigts entre le panneau de commande et l'appareil.

Remarque:

Si le CD éjecté n'est pas retiré avant environ 15 secondes, le disque est automatiquement réinséré dans la fente d'insertion pour le protéger de la poussière. (Dans ce cas, la lecture du CD ne commence pas.)



Lecture d'un CD Text

Dans un CD Text, certaines informations à propos du disque (son titre, l'interprète et le titre de la plage) sont enregistrées.

Vous pouvez afficher certaines de ces informations sur l'affichage.

1 Choisissez le mode d'affichage de texte lors de la reproduction d'un CD Text.



Chaque fois que vous appuyez sur la touche, l'affichage change comme suit:

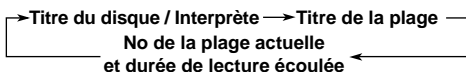

Remarques:

- L'affichage montre un maximum de 10 caractères à la fois et défile s'il y en a plus.
Référez-vous aussi à "Sélection du mode de défilement - SCROLL" à la page 25.
- Quand vous appuyez sur D (affichage) lors de la lecture d'un CD ordinaire, "NO NAME" apparaît pour le titre/interprète du disque et pour le titre de la plage.

Localisation d'une plage ou d'un point particulier sur un CD

Pour avancer rapidement ou inverser une plage

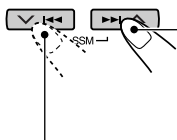

Maintenez pressée **▶▶** / **^** pendant la reproduction d'un CD, pour avancer rapidement la plage.

Maintenez pressée **◀◀** / **v** pendant la reproduction d'un CD, pour inverser la plage.

Pour aller aux plages suivantes ou précédentes

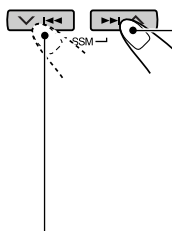

Appuyez brièvement sur **▶▶** / **^** pendant la lecture d'un CD pour avancer au début de la plage suivante. Chaque fois que vous appuyez répétitivement sur la touche, le début de la plage suivante est localisé et reproduit.

Appuyez brièvement sur **◀◀** / **v** pendant la lecture d'un CD pour revenir au début de la plage actuelle. Chaque fois que vous appuyez répétitivement sur la touche, le début de la plage précédente est localisé et reproduit.

Pour aller directement à une plage particulière

Appuyez sur la touche numérique correspondante au numéro de plage souhaité pour commencer sa reproduction.

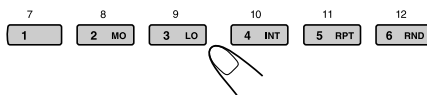

- Pour choisir un numéro de plage de 1 – 6: Appuyez brièvement sur 1 (7) – 6 (12).
- Pour choisir un numéro de plage 7 – 12: Maintenez pressée 1 (7) – 6 (12) pendant plus d'une seconde.

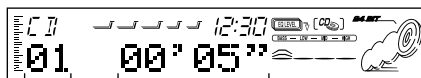

Numéro de plage Durée de lecture écoulée



Sélection des modes de lecture de CD

Pour reproduire les plages dans un ordre aléatoire (Lecture aléatoire)

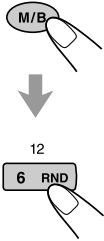

- 1 Appuyez sur M/B (mode/ bande) pour entrer en mode de fonction pendant l'écoute d'un CD. Cet appareil entre en mode de fonction.
- 2 Appuyez sur RND (aléatoire), pendant le mode de fonctions, de façon que l'indicateur RND s'allume sur l'affichage. Chaque fois que vous appuyez sur la touche, le mode de lecture aléatoire de CD se met alternativement en et hors service.



Quand le mode de lecture aléatoire est en service, l'indicateur RND est allumé sur l'affichage et une plage choisie aléatoirement est reproduite.

Pour reproduire les plages répétitivement (Lecture répétée)

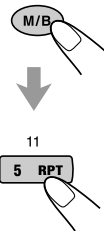

- 1 Appuyez sur M/B (mode/ bande) pour entrer en mode de fonction pendant l'écoute d'un CD. Cet appareil entre en mode de fonction.
- 2 Appuyez sur RPT (répétition), pendant le mode de fonctions, de façon que l'indicateur RPT s'allume sur l'affichage. Chaque fois que vous appuyez sur la touche, le mode de lecture répétée se met alternativement en et hors service.



Pour reproduire les plages répétitivement (Balayage des introductions)

Vous pouvez reproduire dans l'ordre les 15 premières secondes de chaque plage.

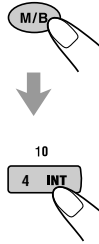

- 1 Appuyez sur M/B (mode/ bande) pour entrer en mode de fonction pendant l'écoute d'un CD. Cet appareil entre en mode de fonction.
- 2 Appuyez sur INT (balayage des introductions), pendant le mode de fonctions, de façon que "INTRO" apparaisse sur l'affichage. Puis, chaque fois que vous appuyez sur la touche, le mode de balayage des introductions CD se met alternativement en et hors service.



Numéro de la plage en cours de lecture

Interdiction de l'éjection du CD

Vous pouvez interdire l'éjection d'un CD et le verrouiller dans la fente d'insertion.

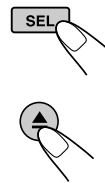

Tout en maintenant pressée SEL (sélection), appuyez pendant plus de 2 secondes sur ▲. "NO EJECT" clignote sur l'affichage pendant environ 5 secondes et le CD est verrouillé et ne peut pas être éjecté.



Remarque:

Si vous appuyez sur ▲ alors que l'interdiction d'éjection de CD est en service, le panneau de commande s'ouvre mais le CD ne peut pas être éjecté.

Pour refermer le panneau d'affichage, appuyez sur ▲.

Pour annuler l'interdiction et déverrouiller le CD, appuyez pendant plus de 2 secondes sur ▲ tout en maintenant pressée SEL.

"EJECT OK" clignote sur l'affichage pendant environ 5 secondes et le CD est déverrouillé.



AJUSTEMENT DU SON

Ajustement du son

Vous pouvez ajuster les caractéristiques du son à votre préférence.

1 Choisissez l'élément que vous souhaitez ajuster.

SEL



Chaque fois que vous appuyez sur la touche, l'élément ajustable change comme suit:



2 Ajustez le niveau.

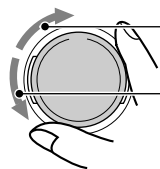

Pour augmenter le niveau.

Pour diminuer le niveau.

Remarque:

Normalement la molette de commande fonctionne pour ajuster le volume. Alors, vous n'avez pas besoin de choisir "VOL" pour ajuster le niveau de volume.

FRANÇAIS

Indication	Pour:	Plage
FAD*	Ajuste la balance des enceintes avant et arrière.	R06 (Arrière seulement) F06 (Avant seulement)
BAL	Ajuste la balance des enceintes droites et gauches.	L06 (Gauche seulement) R06 (Droite seulement)
S.BASS**	Ajuster les graves.	00 (min.) 08 (max.)
EXT VOL***	Ajuste le niveau de sortie par les fiches EXT OUT.	00 (min.) 12 (max.)
WOOFER****	Ajuste le niveau de sortie du caisson de grave.	00 (min.) 12 (max.)
VOL	Ajuste le volume.	00 (min.) 50 (max.)

* Si vous utilisez un système à deux enceintes, réglez le niveau de fader sur "00".

** La richesse et la plénitude des sons graves sont maintenues clairement quel que soit le réglage du volume – Super Bass. Vous pouvez ajuster le niveau du renforcement des graves.

*** SEULEMENT pour le KD-SH55R: Ce réglage a un effet uniquement quand le ou les amplificateurs ou appareils extérieurs sont connectés aux fiches EXT OUT.

**** SEULEMENT pour le KD-SH77R: Ce réglage a un effet uniquement quand un caisson de grave est connecté.

Sélection des modes sonores préréglés

Vous pouvez choisir le mode sonore préréglé qui convient le mieux au genre musical écouté.

1 Appuyez sur EQ.

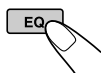

Le dernier mode sonore choisi est rappelé et il est appliqué à la source actuelle.

L'indicateur EQ s'allume.

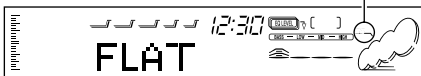

Ex.: SI "FLAT" a été choisi précédemment

2 Choisissez le mode sonore souhaité.

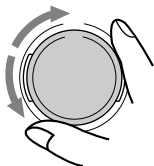

Quand vous tournez la molette de commande, le mode sonore change comme suit:

FLAT ⇄ Hard Rock ⇄ R & B* ⇄ POP ⇄
JAZZ ⇄ DanceMusic ⇄ Country ⇄ Reggae ⇄
Classic ⇄ USER 1 ⇄ USER 2 ⇄ USER 3 ⇄
(retour au début)

* Rythme et Blues

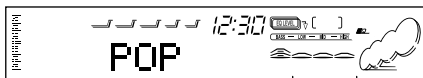

Le niveau EQ change quand un mode sonore est choisi.

Ex.: Quand "POP" est choisi

Pour annuler le mode sonore, choisissez "FLAT" à l'étape 2.

Remarques:

- Vous pouvez ajuster le mode sonore préréglé comme vous le souhaitez et le mémoriser. Si vous souhaitez ajuster et mémoriser votre propre mode sonore, référez-vous à "Mémorisation de votre propre ajustement sonore" à la page 22.
- Pour ajuster les niveaux de renforcement des graves temporairement, voir la page 20.

Mémorisation d'un mode sonore indépendant pour chaque source de lecture (EQ Link)

Une fois que vous avez choisi un mode sonore, il est mémorisé. Il est rappelé et apparaît sur l'affichage chaque fois que vous choisissez la même source.

Un mode sonore peut être mémorisé pour chacune des sources suivantes — FM1, FM2, FM3, AM, CD et les appareils extérieurs.

- Référez-vous aussi à "Modification des réglages généraux (PSM)" à la page 23.

1 Maintenez pressée SEL (sélection) pendant plus de 2 secondes de façon que l'un des éléments PSM apparaisse sur l'affichage.

2 Appuyez sur ►► ▲ ou ▼ ◀◀ pour choisir "EQ LINK" (Lien d'égalisation).

3 Tournez la molette de commande dans le sens des aiguilles d'une montre pour choisir "LINK ON".

4 Appuyez sur SEL (sélection) pour terminer le réglage.

Pour annuler la liaison EQ, répétez la même procédure et choisissez "LINK OFF" en tournant la molette de commande dans le sens contraire des aiguilles d'une montre à l'étape 3.

- Quand "EQ LINK" est réglé sur "LINK ON"**
Le mode sonore choisi peut être mémorisé pour la source actuelle. Chaque fois que vous choisissez la même source, le mode sonore correspondant est rappelé et apparaît après le nom de la source.
- Quand "EQ LINK" est réglé sur "LINK OFF"**
L'effet du mode sonore choisi s'applique à toutes les sources.



Mémorisation de votre propre ajustement sonore

Vous pouvez ajuster les modes sonores comme vous le souhaitez et mémoriser votre propre ajustement. (USER 1, USER 2 et USER 3)

- Il y a un temps limite pour effectuer les étapes suivantes. Si le réglage est annulé avant que vous ne terminiez, recommencez à partir de l'étape 1.

1 Appuyez sur EQ.

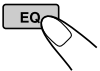

Le dernier mode sonore choisi est rappelé et il est appliqué à la source actuelle.

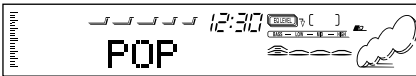

Ex.: Si "POP" a été choisi précédemment

2 Appuyez sur SEL (sélection) pour afficher l'élément à ajuster.



Chaque fois que vous appuyez sur la touche, l'élément à ajuster change comme suit:

LOW FREQ.* → LOW WIDTH → LOW LEVEL →
MID FREQ.* → MID WIDTH → MID LEVEL →
HIGH FREQ.* → HIGH LEVEL → (retour au début)

FREQ. (LOW, MID, HIGH):

Choisit la fréquence centrale à ajuster.

WIDTH (LOW, MID):

Choisit le niveau de la largeur de bande (Q).

LEVEL (LOW, MID, HIGH):

Ajuste le niveau d'accentuation.

- * En appuyant sur ►►► ▲ ou ▼ ◄◄◄, vous pouvez choisir directement les fréquences de la façon suivante:

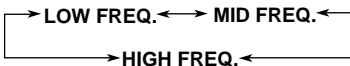

3 Réalisez l'ajustement de l'élément choisi.

- Référez-vous au tableau ci-dessous pour ajuster l'élément choisi.

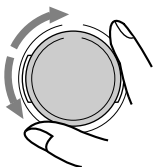

4 Répétez les étapes 2 et 3 pour ajuster les autres éléments.

5 Choisissez le mode sonore que vous souhaitez ajuster (USER 1, USER 2, USER 3).

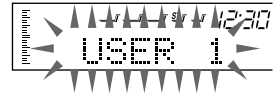

Ex.: Quand "USER 2" est choisi

6 Appuyez sur EQ pour mémoriser les ajustements.

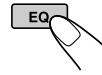

Pour réinitialiser les réglages de l'usine

Répétez la même procédure et réaffectez les valeurs préréglées du tableau de la page 38.

Indication	Valeurs préréglées		
	LOW	MID	HIGH
FREQ.	50 Hz 80 Hz 120 Hz	700 Hz 1 kHz 2 kHz	8 kHz 12 kHz
WIDTH	1 (min.) 4 (max.)	1 (min.) 2 (max.)	—
LEVEL	-06 (min.) +06 (max.)	-06 (min.) +06 (max.)	-06 (min.) +06 (max.)

Réglage de l'horloge

- 1** Maintenez pressée SEL (sélection) pendant plus de 2 secondes de façon que l'un des éléments PSM apparaisse sur l'affichage. (Voir la page 24.)



- 2** Réglez les heures.

- 1 Choisissez "CLOCK HOUR" s'il n'apparaît pas sur l'affichage.
- 2 Ajustez les heures.

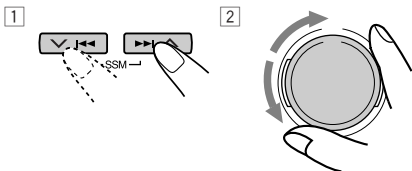

- 3** Réglez les minutes.

- 1 Choisissez "CLOCK MIN".
- 2 Ajustez les minutes.

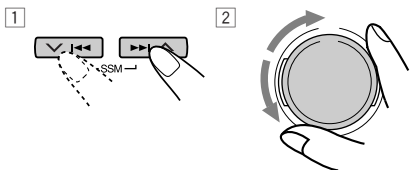

- 4** Réglez le système de l'horloge.

- 1 Choisissez "24H/12H".
- 2 Choisissez "12HOUR" ou "24HOUR".

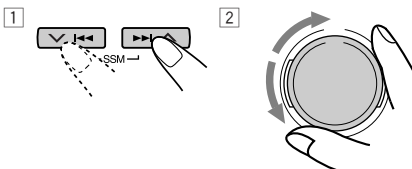

- 5** Appuyez sur SEL (sélection) pour terminer le réglage.



Modification des réglages généraux (PSM)

Vous pouvez modifier les éléments de la liste de la page suivante en utilisant la commande PSM (Preferred Setting Mode — Mode de réglage préféré).

Procédure de base

- 1** Maintenez pressée SEL (sélection) pendant plus de 2 secondes de façon que l'un des éléments PSM apparaisse sur l'affichage. (Voir la page 24.)



- 2** Choisissez l'élément PSM que vous souhaitez ajuster. (Voir la page 24.)

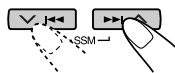

- 3** Ajustez l'élément PSM choisi.

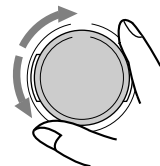



- 4** Répétez, si nécessaire, les étapes 2 et 3 pour ajuster les autres éléments PSM.

- 5** Appuyez sur SEL (sélection) pour terminer le réglage.



Pour vérifier l'heure actuelle quand l'appareil est hors tension, appuyez sur D (affichage). L'appareil se met sous tension, l'heure apparaît pendant 5 secondes, puis l'appareil se remet hors tension.

Éléments du mode PSM (mode des réglages préférés)

1 		2 		3 		Préréglages d'usine	Voir la page
Maintenez pressée.		Choisissez.		Réglez. Sens contraire des aiguilles d'une montre			
CLOCK HOUR	Réglage des heures	Reculé	Avance	0:00	23		
CLOCK MIN	Réglages des minutes	Reculé	Avance				
EQ LINK	Liaison de mémoire de commande du son	LINK OFF	LINK ON	LINK OFF	21		
24H/12H	Affichage de l'horloge sur 24/12 heures	12HOUR	24HOUR	24HOUR	23		
AUTO ADJ	Réglage automatique de l'horloge	ADJUST OFF	ADJUST ON	ADJUST ON	15		
CLOCK DISP	Affichage de l'horloge	CLOCK OFF	CLOCK ON	CLOCK ON	25		
TUNER DISP	Mode d'affichage du tuner	FREQUENCY	PS NAME	PS NAME	15		
PTY STBY	Attente PTY	29 types de programmes (Voir les pages 13 et 16.)		NEWS	13		
PTY SEARCH	Recherche PTY						
TA VOL	Volume des informations routières	TA VOL 00 – TA VOL 50		TA VOL 20	15		
P-SEARCH	Recherche de programme	SEARCH OFF	SEARCH ON	SEARCH OFF	14		
DAB AF*	Recherche de fréquence alternative	AF OFF	AF ON	AF ON	37		
LEVEL/EQ	Indicateur d'égaliseur/niveau	EQ ONLY ↔ LEVEL+EQ LEVEL ONLY ↗		EQ ONLY	25		
DIMMER	Mode d'assomrissement	AUTO ↔ OFF ↕ ON ↕		AUTO	25		
TELEPHONE	Silencieux téléphonique	MUTING OFF ↔ MUTING1 ↕ MUTING2 ↕		MUTING OFF	25		
BEEP SW	Tonalité de touche	BEEP OFF	BEEP ON	BEEP ON	25		
P.AMP SW**	Amplificateur de puissance	P.AMP OFF	P.AMP ON	P.AMP ON	25		
CONTRAST	Contraste de l'affichage	CONTRAST 1 – CONTRAST 10		CONTRAST 5	25		
SCROLL	Mode de défilement	ONCE ↔ AUTO ↕ OFF ↕		ONCE	25		
CUTOFF F**	Fréquence de coupure du caisson de grave	FREQ MID ↔ FREQ HIGH ↕ FREQ LOW ↕		FREQ MID	26		
LINE ADJ**	Ajustement du niveau d'entrée de ligne	L.ADJ 00 – L.ADJ 05		L.ADJ 00	26		
EXT INPUT***	Sélection de l'entrée extérieure	CD CHANGER	LINE INPUT	CD CHANGER	26		
AUX ADJ	Ajustement du niveau de l'entrée auxiliaire	A.ADJ 00 – A.ADJ 05		A.ADJ 00	26		
KEY SELECT**	Sélection du mode de fonctionnement des touches	DVD ↔ VCR ↕ OFF ↕		DVD	26		
IF FILTER	Filtre de fréquence intermédiaire	WIDE	AUTO	AUTO	26		
DEMO MODE	Mode de démonstration	DEMO OFF	DEMO ON	DEMO ON	26		

• Appuyez sur SEL (sélection) pour terminer le réglage.

* Est affiché uniquement quand le tuner DAB est connecté.

** SEULEMENT pour le KD-SH77R

*** SEULEMENT pour le KD-SH55R — S'affiche uniquement quand une des sources suivantes est choisi FM, AM, CD et AUX.

Sélection de l'affichage de l'horloge – CLOCK DISP

Vous pouvez régler l'horloge de façon à ce qu'elle apparaisse dans la partie inférieure de l'affichage quand l'appareil est sous tension. À l'expédition de l'usine, l'horloge est réglée pour apparaître sur l'affichage.

- **CLOCK ON:** L'horloge apparaît sur l'affichage.
- **CLOCK OFF:** L'horloge n'apparaît pas sur l'affichage.

Pour choisir l'affichage du niveau – LEVEL/EQ

Vous pouvez choisir le type d'affichage du niveau selon vos préférences.

À l'expédition de l'usine, ce mode est réglé sur "EQ ONLY".

- **EQ ONLY:** Une courbe d'égaliseur est affichée.
- **LEVEL+EQ:** Une courbe d'égaliseur est affichée en même temps que le niveau audio.
- **LEVEL ONLY:** Le niveau audio est affiché symétriquement vers le haut et vers le bas à partir du centre.

Sélection du mode d'assombrissement

– DIMMER

Quand vous allumez les feux de votre voiture, l'affichage s'assombrit automatiquement (Assombrissement automatique).

À l'expédition de l'usine, le mode d'assombrissement automatique est en service.

- **AUTO:** Met en service l'assombrissement automatique.
- **OFF:** Annule l'assombrissement automatique.
- **ON:** Assombrit en permanence l'affichage.

Remarque:

L'assombrissement automatique équipant cet appareil peut ne pas fonctionner correctement sur certains véhicules, particulièrement sur ceux qui ont une molette de commande pour l'assombrissement.

Dans ce cas, réglez le mode d'assombrissement sur "ON" ou sur "OFF".

Sélection du silencieux téléphonique

– TELEPHONE

Ce mode est utilisé quand un système de téléphone cellulaire est connecté. Selon le système de téléphone utilisé, choisissez "MUTING 1" ou "MUTING 2", celui qui atténue le son de cet appareil.

À l'expédition de l'usine, ce mode est hors service.

- **MUTING 1:** Choisissez ce réglage s'il peut atténuer le son.
- **MUTING 2:** Choisissez ce réglage s'il peut atténuer le son.
- **MUTING OFF:** Met hors service le silencieux téléphonique.

Mise en/hors service de la tonalité sonore – BEEP SW

Vous pouvez mettre hors service la tonalité sonore si vous ne souhaitez pas entendre un "bip" sonore chaque fois que vous appuyez sur une touche. À l'expédition de l'usine, la tonalité sonore est en service.

- **BEEP ON:** Met en service la tonalité sonore.
- **BEEP OFF:** Met hors service la tonalité sonore.

Pour mettre en/hors service l'amplificateur de puissance

– P. AMP SW. (Seulement pour le KD-SH77R)

Vous pouvez mettre hors service l'amplificateur intégré et envoyer les signaux audio uniquement vers un ou plusieurs amplificateurs extérieurs afin d'obtenir un son plus clair et pour éviter tout échauffement interne de l'appareil.

À l'expédition de l'usine, l'amplificateur de puissance est en service et fonctionne normalement.

- **P. AMP ON:** Choisissez ce mode si vous n'utilisez pas d'amplificateur(s) extérieur.
- **P. AMP OFF:** Choisissez ce mode si vous utilisez un ou plusieurs amplificateur(s) extérieurs.

Pour ajuster le niveau de contraste de l'affichage – CONTRAST

Vous pouvez ajuster le niveau de contraste de l'affichage de 1 (sombre) à 10 (lumineux). À l'expédition de l'usine, le niveau de contraste est réglé sur le niveau 5.

Sélection du mode de défilement – SCROLL

Vous pouvez choisir le mode de défilement pour l'affichage des noms et des informations des disques s'ils comprennent plus de 10 caractères. À l'expédition de l'usine, le mode de défilement est réglé sur "ONCE".

- **ONCE:** Répète le défilement seulement une fois.
- **AUTO:** Répète le défilement. (Intervalle de 5 secondes.)
- **OFF:** Annule le défilement automatique.

Remarque:

Même si le mode de défilement est réglé sur "OFF", vous pouvez faire défiler l'affichage en appuyant sur D (affichage) pendant plus d'une seconde.

Pour choisir la fréquence de coupure du caisson de grave – CUTOFF F (Seulement pour le KD-SH77R)

Si un caisson de grave est connecté à cet appareil, choisissez un niveau de fréquence de coupure approprié.

À l'expédition de l'usine, la fréquence de coupure est réglée sur "FREQ MID".

- **FREQ LOW:** Les fréquences supérieures à 50 Hz sont coupées pour le caisson de grave.
- **FREQ MID:** Les fréquences supérieures à 80 Hz sont coupées pour le caisson de grave.
- **FREQ HIGH:** Les fréquences supérieures à 120 Hz sont coupées pour le caisson de grave.

Pour ajuster le niveau d'entrée de ligne – LINE ADJ (Seulement pour le KD-SH77R)

Ajustez le niveau d'entrée de ligne correctement quand un appareil extérieur est connecté aux fiches LINE IN.

À l'expédition de l'usine, le niveau d'entrée de ligne est réglé sur le niveau 00.

Si le niveau d'entrée de l'appareil connecté n'est pas suffisant, augmentez le niveau d'entrée. Si vous ne l'ajustez pas, vous pouvez être surpris par un son de niveau élevé quand vous changez la source de l'appareil extérieur à une autre source.

Sélection de l'appareil extérieur à utiliser – EXT INPUT (Seulement pour le KD-SH55R)

Vous pouvez connecter un appareil extérieur à la prise du changeur de CD à l'arrière de l'appareil en utilisant l'adaptateur d'entrée de ligne KS-U57 (non fourni).

Pour utiliser l'appareil extérieur comme source de lecture via cet appareil, vous devez quel appareil utiliser – changeur de CD ou appareil extérieur.

À l'expédition de l'usine, le changeur de CD est choisi comme appareil extérieur.

- **LINE INPUT:** Pour utiliser un appareil extérieur autre qu'un changeur de CD.
- **CD CHANGER:** Pour utiliser le changeur de CD.

Remarque:

Pour connecter l'adaptateur d'entrée de ligne KS-U57 et l'appareil extérieur, référez-vous au Manuel d'installation/ connexion (volume séparé).

Pour ajuster le niveau de l'entrée auxiliaire – AUX ADJ

Quand un appareil extérieur est connecté à la prise d'entrée auxiliaire, vous pouvez ajuster le niveau de l'entrée auxiliaire.

À l'expédition de l'usine, le niveau de l'entrée auxiliaire est réglé sur 00.

Si le niveau d'entrée de l'appareil connecté n'est pas suffisant, augmentez le niveau. Si vous n'ajustez pas le niveau d'entrée, vous pouvez être surpris par l'augmentation soudaine du volume sonore quand vous changez la source de l'appareil extérieur à une autre source.

Pour choisir l'appareil à commander via cet autoradio – KEY SELECT (Seulement pour le KD-SH77R)

Vous pouvez commander un magnétoscope ou un lecteur de DVD JVC via cet autoradio en utilisant les touches numériques du panneau de commande.

À l'expédition de l'usine, les touches numériques sont réglées pour commander un lecteur de DVD. Pour utiliser les touches numériques du panneau de commande pour commander un lecteur de DVD ou un magnétoscope, référez-vous à la page 30.

Pour changer la sélectivité du tuner FM – IF FILTER

Dans certaines régions, les stations adjacentes peuvent interférer entre elles. Si cela se produit, du bruit peut être entendu. Cet appareil a été pré-réglé pour réduire automatiquement le bruit d'interférence ("AUTO") à l'expédition de l'usine.

- **AUTO:** Quand ce type d'interférence se produit, cet appareil augmente automatiquement la sélectivité du tuner de façon que le bruit d'interférence diminue. (Mais l'effet stéréo est aussi perdu.)
- **WIDE:** Les interférences des stations adjacentes demeurent mais la qualité du son n'est pas dégradée et l'effet stéréo n'est pas perdu.

Mise en ou hors service du mode de démonstration – DEMO MODE

Vous pouvez mettre le mode de démonstration en ou hors service. À l'expédition de l'usine, "DEMO ON" est choisi.

- **DEMO ON:** Met le mode de démonstration en service. La démonstration démarre automatiquement s'il n'y a aucun son pendant 3 minutes.
- **DEMO OFF:** Met le mode de démonstration hors service.

Remarque:

Si l'appareil est réinitialisé (alors qu'il est sous tension), la démonstration démarre s'il n'y a aucun son pendant environ 10 secondes.

Attribution de noms aux sources

Vous pouvez affecter des noms aux CD et à l'appareil extérieur.

Après avoir attribué un nom, il apparaît sur l'affichage quand vous choisissez une source.

Sources	Nombres maximum de caractères
CD *	32 caractères maximum (40 disques maximum)
Appareil extérieur	10 caractères maximum

* Vous ne pouvez pas attribuer de nom à un CD Text.

1 Choisissez une source à laquelle vous souhaitez attribuer un nom.

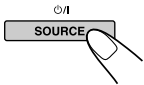

Quand vous choisissez une source, l'appareil se met automatiquement sous tension.

Chaque fois que vous appuyez sur la touche, la source change comme décrit à la page 7.

2 Maintenez pressée SEL (sélection) pendant plus de 2 secondes tout en appuyant sur D (affichage).

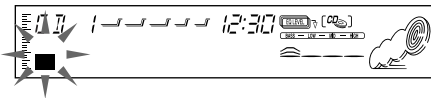
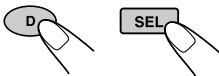

Ex.: Quand la source est un "CD PLAY"

3 Choisissez le caractère que vous souhaitez pendant que "■" clignote.



Chaque fois que vous appuyez sur la touche, le jeu de caractères change comme suit:

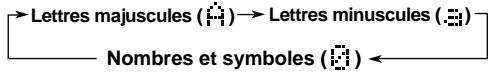

4 Choisissez un caractère.

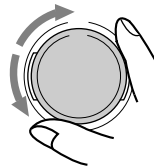

Référez-vous à la page 38 pour les caractères disponibles.

5 Déplacez le curseur sur la position de caractère suivante (ou précédente).

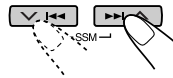

6 Répétez les étapes 3 à 5 jusqu'à ce que tout le nom soit entré.

7 Terminez la procédure pendant que le dernier caractère choisi clignote.



Pour effacer les caractères entrés

Insérez des espaces en utilisant la procédure décrite ci-dessus.

Remarques:

- Si vous essayez d'attribuer un nom à un 41e disque, "NAME FULL" apparaît sur l'affichage. (Dans ce cas, effacez les noms indésirables avant l'attribution.)
- Quand le changeur de CD est connecté, vous pouvez attribuer des noms aux CD dans le changeur de CD. Ces noms peuvent aussi être affichés sur l'affichage si vous insérez les CD dans cet appareil.

Modification de l'angle du panneau de commande

Vous pouvez modifier l'angle du panneau de commande parmi trois positions.

Ajustez l'angle sur la position souhaitée.



Chaque fois que vous appuyez sur la touche, l'angle du panneau change comme suit:

ATTENTION:

N'INSÉREZ JAMAIS vos doigts entre le panneau de commande et l'appareil car il pourrait être pris dans l'appareil et vous pourriez vous blesser.

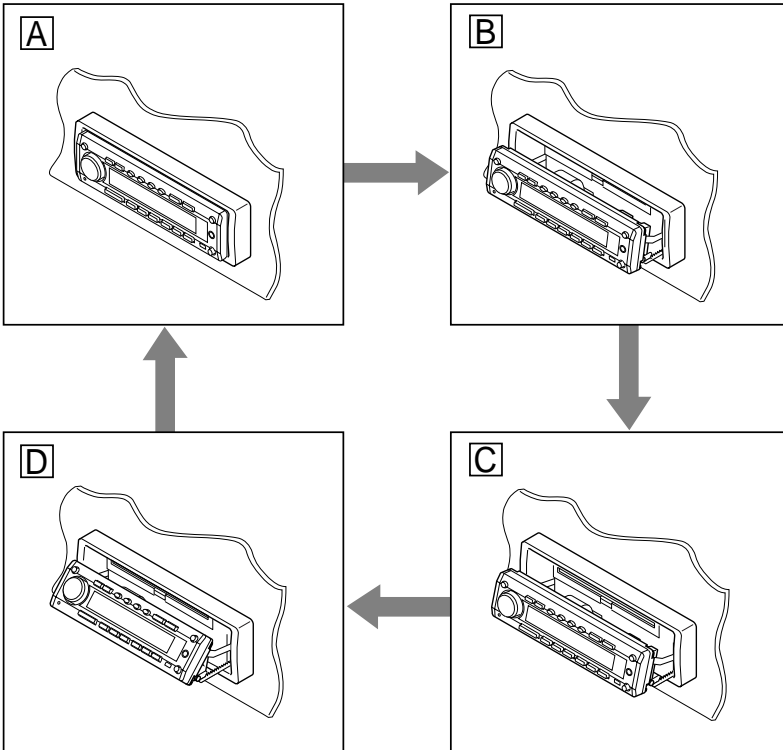
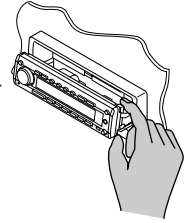

Lors de l'utilisation de la télécommande

Appuyez répétitivement sur ANGLE ▼. Chaque fois que vous appuyez sur la touche, l'angle du panneau de commande change — position **A**, **B**, **C**, puis **D** dans l'ordre.

Pour ramener le panneau de commande dans sa position d'origine,

appuyez sur ANGLE ▲. Chaque fois que vous appuyez sur la touche, l'angle du panneau de commande change dans le sens inverse — position **D**, **C**, **B**, puis **A** dans l'ordre.

Détachement du panneau de commande

Vous pouvez détacher le panneau de commande quand vous quittez la voiture.
Lors du détachement ou de la remise en place du panneau de commande, faites attention de ne pas endommager les connecteurs situés à l'arrière du panneau et sur le porte-panneau.

Détachement du panneau de commande

Avant de détacher le panneau de commande, assurez-vous de mettre l'appareil hors tension.

- 1 Déverrouillez le panneau de commande.**

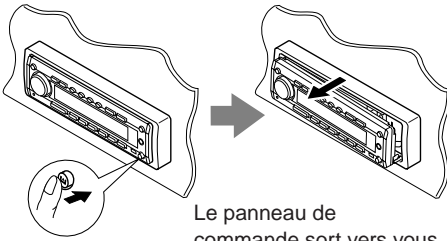

- 2 Déplacez le panneau de commande vers la droite puis détachez-le.**

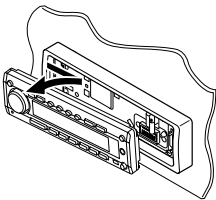

- 3 Mettez le panneau de commande détaché dans la boîte fournie.**

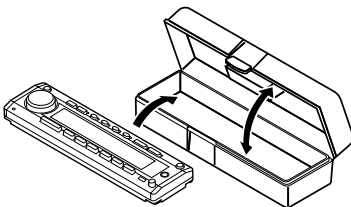

Fixation du panneau de commande

- 1 Insérez le côté gauche du panneau de commande dans la rainure située du côté droit du porte-panneau.**

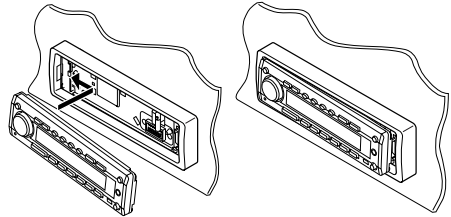

- 2 Appuyez sur le côté droit du panneau de commande pour le fixer au porte-panneau.**

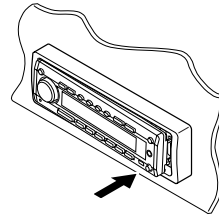

Remarque sur le nettoyage des connecteurs:

Si vous détachez fréquemment le panneau de commande, les connecteurs se détérioreront. Pour réduire cette détérioration, essuyez périodiquement les connecteurs avec un coton-tige ou un tissu imprégné d'alcool, en faisant attention de ne pas endommager les connecteurs.

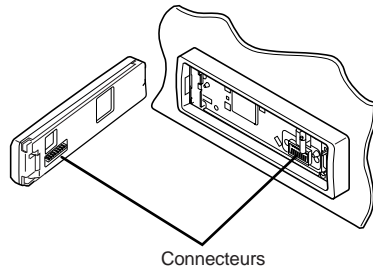



FUNCTIONNEMENT DES APPAREILS EXTERIEURS

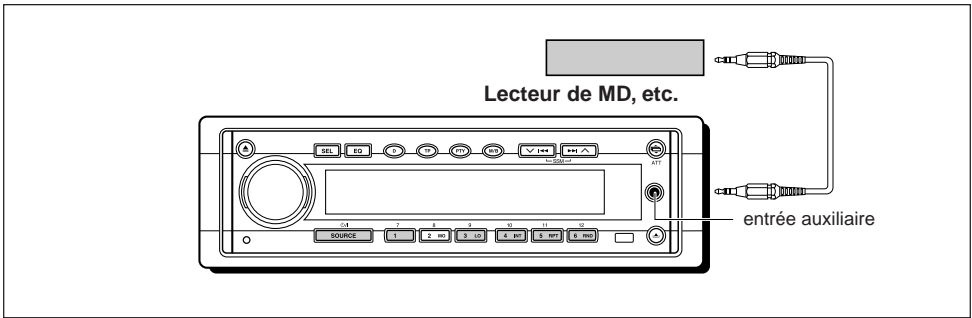

FRANÇAIS

Lecture d'un appareil extérieur

Pour le KD-SH77R:

Vous pouvez connecter deux appareils extérieurs à cet appareil. Connectez un appareil à la prise déentrée auxiliaire sur le panneau de commande et l'autre aux fiches LINE IN à l'arrière.

Connexion d'un magnéscope ou d'un lecteur de DVD JVC aux fiches LINE IN

Vous pouvez le commander via cet autoradio en utilisant les touches numérique du panneau de commande.

Pour commander un magnéscope, vous devez changer le mode de commande des touches numériques du mode de commande du lecteur de DVD au mode de commande du magnéscope. (Référez-vous à "Pour choisir l'appareil à commander via cet autoradio – KEY SELECT" à la page 26.)

Si le niveau d'entrée de l'appareil connecté n'est pas suffisant, augmentez le niveau d'entrée.

Si vous ne l'ajustez pas, vous pouvez être surpris pas par un son de niveau élevé quand vous changez la source de l'appareil extérieur à une autre source. (Référez-vous à "Pour ajuster le niveau d'entrée de ligne – LINE ADJ" et à "Pour ajuster le niveau de l'entrée auxiliaire – AUX ADJ" à la page 26.)

1 Choisissez l'appareil extérieur (AUX INPUT ou LINE INPUT).

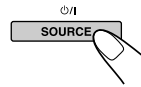

Quand vous choisissez une source, l'appareil se met automatiquement sous tension. Chaque fois que vous appuyez sur la touche, la source change comme décrit à la page 7.

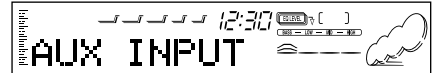

AUX INPUT: Pour choisir l'appareil connecté à la prise d'entrée auxiliaire sur le panneau de commande

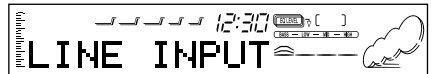

LINE INPUT: Pour choisir l'appareil connecté aux fiches LINE IN

2 Mettez l'appareil connecté sous tension et démarrez la lecture de la source.

- Si vous avez connecté un lecteur de DVD ou un magnéscope JVC, vous pouvez réaliser les opérations suivantes:





Si vous avez connecté un lecteur de DVD:

- ⏻/I : Mise sous/hors tension de l'appareil.
- ▶: Démarrage de la lecture.
- ▶▶:
 - Avance rapide de la plage quand maintenue pressée.
 - Saute au début d'une des plages suivantes quand pressée brièvement.
- ◀◀:
 - Retour rapide de la plage quand maintenue pressée.
 - Saute au début de la plage actuelle quand pressée brièvement.
 - Saute au début d'une des plages précédentes quand pressée consécutivement.
- : Arrêt de la lecture.

Remarque:

Quand vous appuyez sur les touches ci-dessus, l'affichage indique "DVD" et le mode de fonctionnement (tel que ▶, ■).

Si vous avez connectez un magnétoscope:

- ⏻/I : Mise sous/hors tension de l'appareil.
- ▶: Démarrage de la lecture.
- ▶▶: Avance rapide de la bande quand maintenue pressée.
- ◀◀: Rebobinage de la bande quand maintenue pressée.
- : Arrêt de la lecture.

Remarque:

Quand vous appuyez sur les touches ci-dessus, l'affichage indique "VCR" et le mode de fonctionnement (tel que ▶, ■).

Pour le KD-SH55R:

Vous pouvez connecter deux appareils extérieurs à cet autoradio.

Connectez le premier à la prise d'entrée auxiliaire sur le panneau de commande et le second sur la prise du changeur de CD à l'arrière de l'appareil.

Avant d'utiliser l'appareil extérieur connecté à la prise du changeur de CD, choisissez l'entrée extérieure correcte. (Référez-vous à "Sélection de l'appareil extérieur à utiliser – EXT INPUT" à la page 26.)

Si le niveau d'entrée de ligne de l'appareil connecté à la prise d'entrée auxiliaire n'est pas suffisamment fort, augmentez le niveau d'entrée de ligne.

Si vous ne l'ajustez pas, vous risquez d'être surpris par le soudain changement du niveau sonore lorsque vous passez de l'appareil extérieur à une autre source. (Référez-vous à "Pour ajuster le niveau de l'entrée auxiliaire – AUX ADJ" à la page 26.)

1 Choisissez l'appareil extérieur (AUX INPUT ou LINE INPUT).

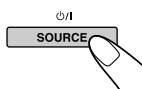

Quand vous choisissez une source, l'appareil se met automatiquement sous tension. Chaque fois que vous appuyez sur la touche, la source change comme décrit à la page 7.



AUX INPUT: Pour choisir l'appareil connecté à la prise d'entrée auxiliaire sur le panneau de commande



LINE INPUT: Pour choisir l'appareil connecté aux fiches du changeur de CD

- Si "LINE INPUT" ne peut pas être choisi, voir la page 26 et choisissez l'entrée extérieure ("LINE INPUT"). Il n'est pas possible de l'utiliser en même temps que le changeur de CD.

2 Mettez l'appareil connecté sous tension et démarrez la lecture de la source.



FUNCTIONNEMENT DU CHANGEUR DE CD

FRANÇAIS

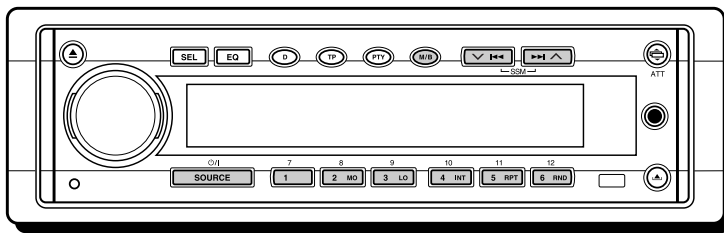

Nous vous recommandons d'utiliser un appareil de la série CH-X avec votre appareil. Si vous possédez un autre changeur automatique de CD, consultez votre revendeur autoradio JVC pour les connexions.

• Par exemple, si votre changeur automatique de CD appartient à la série KD-MK, vous avez besoin d'un câble (KS-U15K) pour le connecter à l'appareil.

Avant d'utiliser votre changeur automatique de CD :

- Référez-vous aussi aux instructions fournies avec votre changeur de CD.
- Si aucun disque ne se trouve dans le magasin du changeur de CD ou si les disques ont été insérés à l'envers, "NO DISC" apparaît sur l'affichage. Si cela se produit, retirez le magasin et placez les disques correctement.
- Si "RESET 1" – "RESET 8" apparaît sur l'affichage, c'est qu'il y a un problème avec la connexion entre cet appareil et le changeur de CD. Si cela se produit, vérifiez la connexion, connectez le(s) cordon(s) de connexion fermement si nécessaire, puis appuyez sur la touche de réinitialisation du changeur de CD.

Pour avancer rapidement ou inverser une plage

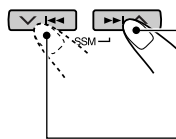

Maintenez pressée ►► ▲, pendant la reproduction d'un CD, pour avancer rapidement la plage.

Maintenez pressée ▼ ◀◀, pendant la reproduction d'un CD, pour inverser la plage.

Pour aller à la plage suivante ou à la plage précédente

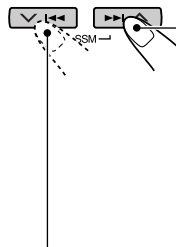

Appuyez brièvement sur ►► ▲ lors de la reproduction d'un CD, pour avancer jusqu'au début de la plage suivante. Chaque fois que vous appuyez répétitivement sur la touche, le début de la plage suivante est localisé et celle-ci est reproduite.

Appuyez brièvement sur ▼ ◀◀ lors de la reproduction d'un CD, pour revenir au début de la plage actuelle. Chaque fois que vous appuyez répétitivement sur la touche, le début de la plage précédente est localisé et celle-ci est reproduite.

Lecture de CD

Choisissez le changeur automatique de CD (CD CHANGER).

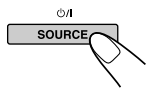

Quand vous choisissez une source, l'appareil se met automatiquement sous tension. Chaque fois que vous appuyez sur la touche, la source change de la façon décrite à la page 7.

Numéro de disque

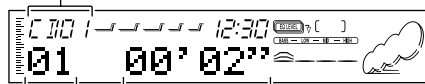

Numéro de plage

Durée de lecture écoulée



Pour aller directement à un disque particulier

Appuyez sur la touche numérique correspondante au numéro de disque souhaité pour commencer sa reproduction (alors que le changeur de CD est en lecture).

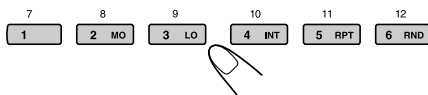

- Pour choisir un numéro de disque de 1 – 6 : Appuyez brièvement sur 1 (7) – 6 (12).
- Pour choisir un numéro de disque 7 – 12 : Maintenez pressée 1 (7) – 6 (12) pendant plus d'une seconde.

Numéro de disque

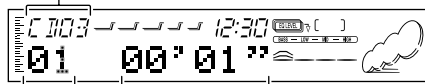

Numéro de plage Durée de lecture écoulée

Ex.: Quand le disque numéro 3 est choisi

Sélection du mode de lecture de CD

Pour reproduire les plages aléatoirement (Lecture aléatoire)

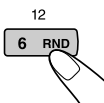
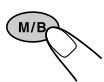

- 1 Appuyez sur M/B (mode/bande) pendant la lecture d'un CD. L'appareil entre en mode de fonctions.
- 2 Appuyez sur RND (aléatoire), pendant le mode de fonctions, de façon que l'indicateur RND s'allume sur l'affichage. Chaque fois que vous appuyez sur RND, le mode de lecture aléatoire change comme suit:

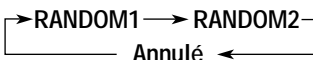

Mode	Indicateur RND	Reproduit aléatoirement
RANDOM1	Allumé	Toutes les plages du disque actuel, puis toutes les plages du disque suivant, etc.
RANDOM2	Clignote	Toutes les plages de tous les disques insérés dans le magasin.

Pour reproduire les plages répétitivement (Lecture répétée)

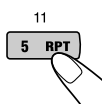
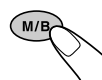

- 1 Appuyez sur M/B (mode/bande) pour entrer en mode de fonctions lors de la lecture d'un CD. L'appareil entre en mode de fonctions.
- 2 Appuyez sur RPT (répétée), pendant le mode de fonctions, de façon que l'indicateur RPT s'allume sur l'affichage. Chaque fois que vous appuyez sur RPT, le mode de lecture répétée change comme suit:

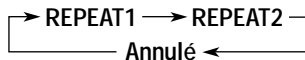

Mode	Indicateur RPT	Reproduit de façon répétée
REPEAT1	Allumé	La plage actuelle (ou la plage spécifiée).
REPEAT2	Clignote	Toutes les plages du disque actuel (ou du disque spécifié).

Pour reproduire uniquement les introductions (Balayage des introductions)

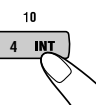

- 1 Appuyez sur M/B (mode/bande) pour entrer en mode de fonctions lors de la lecture d'un CD. L'appareil entre en mode de fonctions.
- 2 Appuyez sur INT (balayage des introductions), pendant le mode de fonctions, de façon que "INTRO" apparaisse sur l'affichage. Chaque fois que vous appuyez sur INT, le mode de balayage des introductions change comme suit:

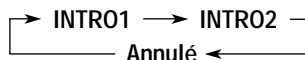

Mode	Indicateur	Lecture des introductions (15 secondes) de
INTRO1	Le numéro de plage clignote	De toutes les plages de tous les disques en place.
INTRO2	Le numéro de disque clignote	De la première plage de chaque disque en place.

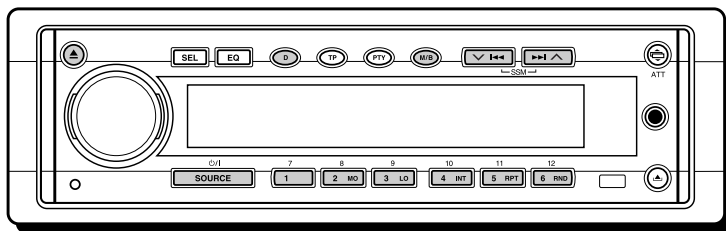

Nous recommandons que vous utilisiez un tuner DAB (Digital Audio Broadcasting) KT-DB1500 avec votre appareil.

Si vous possédez un autre tuner DAB, consultez votre revendeur autoradio JVC.

- Référez-vous aussi au manuel d'instructions fourni avec votre tuner DAB.

Qu'est-ce que le système DAB?

DAB est le seul système de diffusion radio numérique disponible aujourd'hui. Il peut délivrer un son de qualité CD sans aucune interférence gênante et distorsion de signal. De plus, il peut transporter des textes, des images et des données.

Par opposition à la diffusion FM, où chaque programme est transmis sur sa propre fréquence, le système DAB réunit plusieurs programmes (appelés "services") qui forment un "ensemble".

Avec le tuner DAB connecté à cet appareil, vous pouvez utiliser ces services DAB.

Accord d'un ensemble et d'un service

Typiquement, un ensemble diffuse au moins 6 programmes (services) en même temps. Après avoir accordé un ensemble, vous pouvez choisir le service que vous souhaitez écouter.

1 Choisissez le tuner DAB.

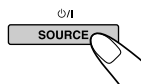

Quand vous choisissez une source, l'appareil se met automatiquement sous tension.

Chaque fois que vous appuyez sur la touche, la source change comme décrit à la page 7.

2 Choisissez la bande DAB (DAB1, DAB2 ou DAB3).

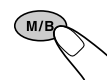

Chaque fois que vous maintenez pressée la touche pendant plus d'une seconde, la bande DAB change de la façon suivante.

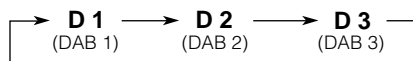

Remarque:

Cet appareil possède trois bandes DAB (DAB1, DAB2, DAB3). Vous pouvez utiliser n'importe laquelle pour accorder un ensemble.

3 Commencez la recherche d'un ensemble.

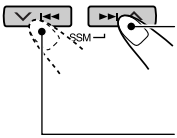

Appuyez sur ▶▶ ▲ pour rechercher un ensemble de fréquence plus élevée.

Appuyez sur ▼ I◀◀ pour rechercher un ensemble de fréquence moins élevée.

Quand un ensemble est accordé, la recherche s'arrête.

Pour arrêter la recherche avant qu'un ensemble soit reçu, appuyez sur la même touche que vous avez pressé pour commencer la recherche.

4 Choisissez le service que vous souhaitez écouter.



1 Appuyez sur M/B (mode/bande).

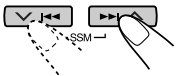

2 Appuyez sur ▶▶ ▲ ou ▼ I◀◀ pour choisir le service que vous souhaitez.

Pour changer l'information affichée lors de l'accord d'un ensemble

Normalement, le nom du service apparaît sur l'affichage.

Si vous souhaitez changer l'information de l'affichage, appuyez sur D (affichage).

Chaque fois que vous appuyez sur la touche, l'information suivante apparaît pendant un certain temps sur l'affichage.

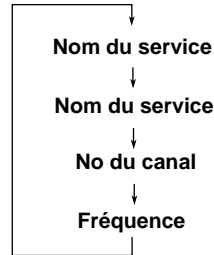

Pour accorder un ensemble particulier sans recherche:

- 1 Appuyez sur SOURCE pour choisir le tuner DAB comme source.
- 2 Maintenez pressée répétitivement M/B (mode/bande) pendant plus d'une seconde pour choisir la bande DAB (DAB1, DAB2 ou DAB3).
- 3 Maintenez pressée ▶▶ ▲ ou ▼ I◀◀ pendant plus d'une seconde. "MANUAL" clignote sur l'affichage.
- 4 Appuyez répétitivement sur ▶▶ ▲ ou ▼ I◀◀ jusqu'à que l'ensemble souhaité soit atteint.
 - Si vous maintenez pressée la touche, l'ensemble continue de changer jusqu'à ce que vous la relâchiez.

Mémorisation de services DAB

Vous pouvez présélectionner manuellement un maximum de 6 services DAB dans chaque bande DAB (DAB1, DAB2 et DAB3).

1 Choisissez le tuner DAB.

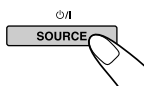

Quand vous choisissez une source, l'appareil se met automatiquement sous tension. Chaque fois que vous appuyez sur la touche, la source change comme décrit à la page 7.

2 Choisissez la bande DAB (DAB1, DAB2 ou DAB3).



Chaque fois que vous maintenez pressée la touche pendant plus d'une seconde, la bande DAB change de la façon suivante:



3 Accordez l'ensemble que vous souhaitez.

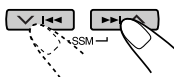

4 Choisissez le service souhaité de l'ensemble.



1 Appuyez sur M/B (mode/bande).

En moins de 5 secondes

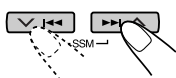

2 Appuyez sur >>>| ^ ou v |<<< pour choisir le service que vous souhaitez.

5 Maintenez pressée pendant plus de 2 secondes la touche numérique (dans cet exemple, 1) sur laquelle vous souhaitez mémoriser le service choisi.

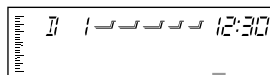

"P 1" clignote quelques instants.



6 Répétez la procédure ci-dessus pour mémoriser d'autres services DAB sur d'autres numéros de présélection.

Remarques:

- Un service DAB précédemment mémorisé est effacé si un nouveau service DAB est mémorisé sur le même numéro de présélection.
- Les services DAB sont effacés si l'alimentation du circuit mémoire est interrompue (par exemple, pendant le remplacement de la pile). Si cela se produit, prérezglez à nouveau les services DAB.

Accord d'un service DAB présélectionné

Vous pouvez accorder facilement un service DAB présélectionné.
Rappelez-vous que vous devez d'abord mémoriser d'abord les services. Si vous ne les avez pas encore mémorisés, voir la page 36.

1 Choisissez le tuner DAB.

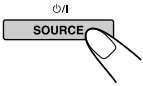

Quand vous choisissez une source, l'appareil se met automatiquement sous tension.

Chaque fois que vous appuyez sur la touche, la source change comme décrit à la page 7.

2 Choisissez la bande DAB (DAB1, DAB2 ou DAB3).

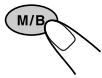

Chaque fois que vous maintenez pressée la touche pendant plus d'une seconde, la bande DAB change de la façon suivante.



3 Choisissez le numéro (1 – 6) pour le service DAB présélectionné que vous souhaitez accorder.

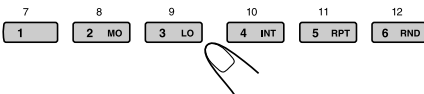

Ce que vous pouvez faire avec le DAB

Suivi du même programme automatiquement (Réception alternée)

Vous pouvez continuer d'écouter le même programme.

- **Lors de la réception d'un service DAB:** Lorsque vous conduisez dans une région où un service ne peut pas être reçu, cet appareil accorde automatiquement un autre ensemble ou une station FM RDS, diffusant le même programme.
- **Lors de la réception d'une station FM RDS:** Lors que vous conduisez dans une région où un service DAB diffuse le même programme que la station FM RDS que vous écoutez, cet appareil accorde automatiquement ce service DAB.

Remarque:

Quand la réception change entre DAB et FM, le niveau du volume d'écoute peut augmenter ou diminuer brusquement. Ce changement de niveau de volume provient des niveaux d'injection audio inégaux des stations de diffusion et ce n'est pas un mauvais fonctionnement de cet appareil.

Pour utiliser la réception alternée

À l'expédition de l'usine, la réception alternée est en service.

- Référez-vous aussi à "Modification des réglages généraux (PSM)" à la page 23.
- 1 Maintenez pressée SEL (sélection) pendant plus de 2 secondes de façon que l'un des éléments PSM apparaisse sur l'affichage.
 - 2 Appuyez sur ►► ▲ ou ▼ ◀◀ pour choisir "DAB AF" (fréquence alternative).
 - 3 Tournez la molette de commande pour choisir le mode souhaité.
 - AF ON: Suit le programme parmi les services DAB et les stations FM RDS — Réception alternée. L'indicateur AF s'allume sur l'affichage (voir la page 11).
 - AF OFF: Met hors service la réception alternée.

Remarque:

Quand la réception alternée (pour les services DAB) est mise ne service, la réception de suivi de réseau (pour les stations RDS: voir la page 11) est aussi mise en service automatiquement.

Inversement, la réception de suivi de réseau ne peut pas être mise hors service sans mettre hors service la réception alternée.

- 4 Appuyez sur SEL (sélection) pour terminer le réglage.



Modes sonores (réglages des valeurs pré-réglées)

Le tableau ci-dessous montre les réglages des valeurs pré-réglées pour chaque mode sonore. Même après avoir changé un réglage, vous pouvez toujours le ramener au réglage de l'usine en réassignant les valeurs pré-réglées ci-dessous. (Voir la page 22 pour les procédures de réassignement.)

Indication	Valeurs d'égalisation pré-réglées							
	FREQ.	WIDTH	LOW LEVEL	FREQ.	WIDTH	MID LEVEL	FREQ.	HIGH LEVEL
FLAT	50 Hz	1	00	700 Hz	1	00	8 kHz	00
Hard Rock	80 Hz	2	+03	700 Hz	1	00	8 kHz	+02
R & B	80 Hz	3	+03	2 kHz	2	+01	12 kHz	+03
POP	120 Hz	1	+02	2 kHz	2	+01	12 kHz	+02
JAZZ	80 Hz	1	+03	1 kHz	1	+01	8 kHz	+03
DanceMusic	50 Hz	2	+04	700 Hz	1	-02	8 kHz	+01
Country	50 Hz	4	+02	700 Hz	1	00	12 kHz	+02
Reggae	80 Hz	1	+03	2 kHz	2	+02	12 kHz	+02
Classic	120 Hz	1	+03	1 kHz	1	00	8 kHz	+02
User 1	50 Hz	1	00	700 Hz	1	00	8 kHz	00
User 2	50 Hz	1	00	700 Hz	1	00	8 kHz	00
User 3	50 Hz	1	00	700 Hz	1	00	8 kHz	00

FRANÇAIS

Caractères disponibles

Vous pouvez utiliser les caractères suivant pour attribuer des noms aux CD stations de radio et appareils extérieurs. (Voir la page 27.)

Lettres majuscules

A	B	C	D	E
F	G	H	I	J
K	L	M	N	O
P	Q	R	S	T
U	V	W	X	Y
Z	espace			

Lettres minuscules

a	b	c	d	e
f	g	h	i	j
k	l	m	n	o
p	q	r	s	t
u	v	w	x	y
z	espace			

Nombres et symboles

0	1	2	3	4
5	6	7	8	9
!	"	#	\$	%
&	'	()	*
+	,	-	.	/
:	;	<	=	>
?	@	_	`	espace



Manipulation des CD

Cet appareil a été conçu pour reproduire les CD portant les marques suivantes.

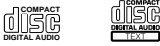

Vous pouvez aussi reproduire vos CD-R (enregistrables) et CD-RW (réinscriptibles) originaux sur cet appareil.

C'est appareil n'est pas compatible avec le format MP3.

Manipulation des CD

Pour retirer un CD de son boîtier, faites pression sur le support central du boîtier et retirez le CD en le tenant par ses arêtes.

Support central



- Tenez toujours le CD par ses arêtes. Ne touchez pas la surface enregistrée.

Pour remettre un CD dans son boîtier, insérez délicatement le CD autour du support central (la surface imprimée dirigée vers le haut).

- Remettez les CD dans leur boîtier après utilisation.

Pour garder propre vos CD

Un CD sale peut ne pas être reproduit correctement. Si un CD devient sale, essuyez-le avec un chiffon doux, en ligne droite, du centre vers les arêtes.

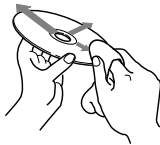

Avant de reproduire un CD neuf

Les CD neufs peuvent avoir des ébarbures sur les arêtes intérieures et extérieures. Si un tel CD est utilisé, cet appareil risque de rejeter le CD. Pour retirer ces ébarbures, frottez les arêtes avec un crayon, un stylo, etc.

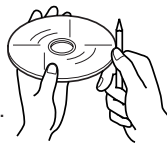

Condensation d'humidité

De l'humidité peut se condenser sur la lentille à l'intérieur du lecteur CD dans les cas suivant:

- Après avoir mis le chauffage dans la voiture.
- Si l'intérieur de la voiture devient très humide. Si cela se produit, le lecteur CD peut ne pas fonctionner correctement. Dans ce cas, éjectez le CD et laissez l'appareil sous tension pendant quelques heures, jusqu'à ce que l'humidité se soit évaporée.

ATTENTION:

- *N'insérez pas des CD de 8 cm (3 1/16") (CD single) dans la fente d'insertion. (De tels CD ne peuvent pas être éjectés.)*
- *N'insérez pas des CD avec une forme inhabituelle — comme le cœur d'une fleur; cela pourrait causer un mauvais fonctionnement.*
- *N'exposez pas les CD à la lumière directe du soleil ou à toute source de chaleur, ni ne les placez pas dans un endroit soumis à des hautes températures ou à l'humidité. Ne les laissez pas dans la voiture.*
- *N'utilisez aucun solvant (comme par exemple: un nettoyeur pour disque analogique, un diluant en bombe, de la benzine, etc.) pour nettoyer les CD.*

Lors de la lecture d'un CD-R ou CD-RW

Vous pouvez reproduire vos CD-R (enregistrables) et CD-RW (réinscriptibles) originaux sur cet appareil uniquement s'ils ont été "finalisés".

- Vous pouvez reproduire vos CD-R ou CD-RW enregistrés au format musical. (Cependant, il se peut qu'ils ne puissent pas être reproduits en fonction de leurs caractéristiques ou des conditions d'enregistrement.)
- Avant de reproduire un CD-R ou CD-RW, lisez attentivement les instructions et les précautions qui les accompagnent.
- Certains CD-R ou CD-RW ne pourront pas être reproduits sur cet appareil à cause de leurs caractéristiques ou parce qu'ils sont endommagés, rayés ou que la lentille du lecteur est sale.
- Les CD-R ou CD-RW sont sensibles aux hautes températures et à l'humidité. Ne les laissez pas à l'intérieur de votre voiture.
- Les CD-RW peuvent avoir un temps d'affichage plus long. (À cause de leur indice de réflexion inférieur à celui des CD ordinaires.)

A propos du désalignement:



Un désalignement peut être la conséquence d'une conduite sur un terrain accidenté. Cela n'endommage pas l'appareil ni le CD, mais cela peut être agaçant.

Nous vous recommandons d'arrêter la lecture de CD lors d'une conduite sur un tel terrain.



DEPANNAGE

Ce qui apparaît comme un problème n'est pas toujours très sérieux. Vérifier les points suivants avant d'appeler un centre de réparation.

Symptômes	Causes	Remèdes
<ul style="list-style-type: none"> Le CD ne peut pas être reproduit. 	Le CD est inséré à l'envers.	Insérez-le correctement.
<ul style="list-style-type: none"> Le son du CD est interrompu par moment. 	Vous conduisez sur une route accidentée.	Arrêtez la lecture du CD quand vous conduisez sur une route accidentée.
	Le CD est rayé.	Changez le CD.
	Les connexions sont incorrectes.	Vérifiez les cordons et les connexions.
<ul style="list-style-type: none"> Le son ne peut pas être entendu des enceintes. 	Le niveau de volume est réglé au niveau minimum.	Ajustez-la sur le niveau optimum.
	Les connexions sont incorrectes.	Vérifiez les cordons et les connexions.
<ul style="list-style-type: none"> La présélection automatique SSM (Strong-station Sequential Memory) ne fonctionne pas. 	Les signaux sont trop faibles.	Mémorisez les stations manuellement.
<ul style="list-style-type: none"> Il y a du bruit statique lors de l'écoute de la radio. 	L'antenne n'est pas connectée fermement.	Connectez l'antenne fermement.
<ul style="list-style-type: none"> "NO DISC" apparaît sur l'affichage. 	Il n'y a pas de CD dans le magasin.	Insérer un CD.
<ul style="list-style-type: none"> "RESET 8" apparaît sur l'affichage. 	Cet appareil n'est pas connecté correctement à un changeur de CD.	Connectez cet appareil et le changeur CD correctement et appuyez sur la touche de réinitialisation du changeur CD.
<ul style="list-style-type: none"> "RESET 1" – "RESET 7" apparaît sur l'affichage. 	_____	Appuyez sur la touche de réinitialisation du changeur CD.
<ul style="list-style-type: none"> "NO DISC" ou "EJECT ERR" apparaît sur l'affichage, et le CD ne peut pas être éjecté. Aucun message n'apparaît sur l'affichage, mais le CD ne peut pas être éjecté. 	Le lecteur de CD fonctionne peut-être incorrectement.	Appuyez sur  , tout en maintenant pressée  pendant plus de 2 secondes. (Faites attention de ne pas faire tomber le CD lorsqu'il est éjecté.)
		<ul style="list-style-type: none"> Cet appareil ne fonctionne pas du tout. Le changeur de CD ne fonctionne pas du tout.

SECTION AMPLIFICATEUR AUDIO

Puissance de sortie maximum:

Avant: 50 W par canal

Arrière: 50 W par canal

Puissance de sortie en mode continu (RMS):

Avant: 19 W par canal pour 4 Ω , 40 Hz à 20 000 Hz à moins de 0,8% de distorsion harmonique totale.

Arrière: 19 W par canal pour 4 Ω , 40 Hz à 20 000 Hz à moins de 0,8% de distorsion harmonique totale.

Impédance de charge: 4 Ω (4 Ω à 8 Ω tolérés)

Plage de commande de l'égaliseur:

LOW: ± 12 dB (50 Hz, 80 Hz, 120 Hz)

MID: ± 12 dB (700 Hz, 1 kHz, 2 kHz)

HIGH: ± 12 dB (8 kHz, 12 kHz)

Réponse en fréquence: 40 Hz à 20 000 Hz

Rapport signal sur bruit: 70 dB

Niveau d'entrée de ligne/Impédance:

KD-SH77R: 1,5 V/20 k Ω en charge

Niveau de sortie de ligne/Impédance:

KD-SH55R: 2,0 V/20 k Ω en charge
(pleine échelle)

KD-SH77R: 4,0 V/20 k Ω en charge
(pleine échelle)

Impédance de sortie: 1 k Ω

Entrée auxiliaire:

(mini fiche stéréo de 3,5 mm de diamètre)

SECTION TUNER

Plage de fréquence:

FM: 87,5 MHz à 108,0 MHz

AM: (PO) 522 kHz à 1 620 kHz

(GO) 144 kHz à 279 kHz

[Tuner FM]

Sensibilité utilisable: 11,3 dBf (1,0 μ V/75 Ω)

Sensibilité utile à 50 dB:

16,3 dBf (1,8 μ V/75 Ω)

Sélectivité de canal alterné (400 kHz):

65 dB

Réponse en fréquence: 40 Hz à 15 000 Hz

Séparation stéréo: 35 dB

Rapport de synchronisation: 1,5 dB

[Tuner PO]

Sensibilité: 20 μ V

Sélectivité: 35 dB

[Tuner GO]

Sensibilité: 50 μ V

SECTION LECTEUR CD

Type: lecteur de disque compact

Système de détection de signal: Capteur sans contact optique (semiconducteur laser)

Nombre de canaux: 2 canaux (stéréo)

Réponse en fréquence: 5 Hz à 20 000 Hz

Plage dynamique: 98 dB

Rapport signal sur bruit: 102 dB

Pleurage et scintillement:

Inférieur à la limite mesurable

GENERAL

Alimentation:

Tension de fonctionnement:

CC 14,4 V (11 V à 16 V tolérés)

Système de mise à la masse: Masse négative

Température de fonctionnement admissible:

0°C à +40°C

Dimensions (L x H x P):

Taille d'installation:

182 mm x 52 mm x 161 mm

Taille du panneau:

188 mm x 58 mm x 17 mm

Masse: 1,8 kg (sans les accessoires)

La conception et les spécifications sont sujettes à changement sans notification.

Having TROUBLE with operation?

Please reset your unit

Refer to page of How to reset your unit

Haben Sie PROBLEME mit dem Betrieb?

Bitte setzen Sie Ihr Gerät zurück

Siehe Seite Zurücksetzen des Geräts

Vous avez des PROBLÈMES de fonctionnement?

Réinitialisez votre appareil

Référez-vous à la page intitulée Comment réinitialiser votre appareil

Hebt u PROBLEMEN met de bediening?

Stel het apparaat terug

Zie de pagina met de paragraaf Het apparaat terugstellen

JVC

VICTOR COMPANY OF JAPAN, LIMITED



EN, GE, FR, NL



0201MNMDWJES

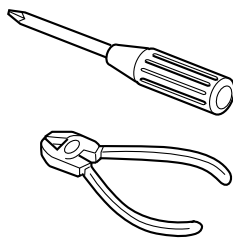

ENGLISH

- This unit is designed to operate on 12 V DC, NEGATIVE ground electrical systems.

INSTALLATION (IN-DASH MOUNTING)

- The following illustration shows a typical installation. However, you should make adjustments corresponding to your specific car. If you have any questions or require information regarding installation kits, consult your JVC IN-CAR ENTERTAINMENT dealer or a company supplying kits.

DEUTSCH

- Dieses Gerät ist für einen Betrieb in elektrischen Anlagen mit 12 V Gleichstrom und (-) Erdung ausgelegt.

EINBAU (IM ARMATURENBRETT)

- Die folgende Abbildung zeigt einen typischen Einbau. Dennoch müssen Sie entsprechend Ihrem jeweiligen Auto Anpassungen vornehmen. Bei irgendwelchen Fragen oder wenn Sie Informationen hinsichtlich des Einbausatzes brauchen, wenden Sie sich an ihren JVC Autoradiohändler oder ein Unternehmen das diese Einbausätze vertreibt.

FRANÇAIS

- Cet appareil est conçu pour fonctionner sur des sources de courant continu de 12 V à masse NEGATIVE.

INSTALLATION (MONTAGE DANS LE TABLEAU DE BORD)

- L'illustration suivante est un exemple d'installation typique. Cependant, vous devez faire les ajustements correspondant à votre voiture particulière. Si vous avez des questions ou avez besoin d'information sur des kits d'installation, consulter votre revendeur d'autoradios JVC ou une compagnie d'approvisionnement.

NEDERLANDS

- Dit apparaat mag worden gebruikt bij elektrische systemen die werken op 12 V gelijkstroom met negatieve aarding.

INSTALLATIE (INBOUW IN HET DASHBOARD)

- Op de volgende afbeelding kunt u zien hoe de installatie, normaal gesproken, in zijn werk gaat. U moet echter bij de installatie rekening houden met de bijzonderheden van uw eigen auto. Neem bij vragen of voor meer bijzonderheden over inbouwpakketten contact op met uw JVC car audio dealer of een dealer of een bedrijf dat inbouwpakketten levert.

1 Before mounting: Press (Control Panel Release button) to detach the control panel if already attached.

* When shipped from the factory, the control panel is packed in the hard case.

2 Remove the trim plate.

3 Remove the sleeve after disengaging the sleeve locks.

① Stand the unit.

Note: When you stand the unit, be careful not to damage the fuse on the rear.

② Insert the 2 handles between the unit and the sleeve, as illustrated, to disengage the sleeve locks.

③ Remove the sleeve.

Note: Be sure to keep the handles for future use after installing the unit.

4 Install the sleeve into the dashboard.

* After the sleeve is correctly installed into the dashboard, bend the appropriate tabs to hold the sleeve firmly in place, as illustrated.

5 Fix the mounting bolt to the rear of the unit's body and place the rubber cushion over the end of the bolt.

6 Do the required electrical connections.

7 Slide the unit into the sleeve until it is locked.

8 Attach the trim plate.

9 Attach the control panel.

1 Vor dem Einbau: Drücken Sie (Schalttafel-Freigabetaste), um die Arretierung der Schalttafel zu lösen, sofern diese bereits angebracht ist.

* Bei der Auslieferung ab Werk ist die Schalttafel im Etui verpackt.

2 Den Frontrahmen herausnehmen.

3 Die Halterung nach dem Entriegeln der Halterungssperren abnehmen.

① Das Gerät aufstellen.

Hinweis: Beim Aufstellen des Geräts darauf achten, daß die Sicherung auf der Rückseite nicht beschädigt wird.

② Die 2 Griffe zwischen dem Gerät und der Halterung wie abgebildet einstecken und die Halterungssperren entriegeln.

③ Die Halterung entfernen.

Hinweis: Sicherstellen, daß die Griffe für künftigen Gebrauch nach dem Einbau des Geräts aufbewahrt werden.

4 Die Halterung im Armaturenbrett einbauen.

* Nach dem korrekten Einbau der Halterung im Armaturenbrett, die entsprechenden Riegel umknicken, um die Halterung an ihrem Platz zu sichern, siehe Abbildung.

5 Die Befestigungsschraube an der Rückseite des Gerätekörpers befestigen und das Ende der Schraube mit einem Gummipuffer abdecken.

6 Nehmen Sie die erforderlichen elektrischen Anschlüsse vor.

7 Das Gerät in die Halterung schieben, bis es einrastet.

8 Befestigen Sie die Frontrahmen.

9 Die Schalttafel anbringen.

1 Avant le montage: Appuyer sur (déblocage du panneau de commande) pour éventuellement détacher le panneau de commande.

* Lorsque ce panneau de commande sort d'usine, il est rangé dans un étui de transport.

2 Retirer la plaque d'assemblage.

3 Libérer les verrous du manchon et retirer le manchon.

① Poser l'appareil à la verticale.

Remarque: Lorsque vous mettez l'appareil à la verticale, faire attention de ne pas endommager le fusible situé sur l'arrière.

② Insérer les 2 poignées entre l'appareil et le manchon comme indiqué pour désengager les verrous de manchon.

③ Retirer le manchon.

Remarque: S'assurer de garder les poignées pour une utilisation ultérieure, après l'installation de l'appareil.

4 Installer le manchon dans le tableau de bord.

* Après installation correcte du manchon dans le tableau de bord, plier les bonnes pattes pour maintenir fermement le manchon en place, comme montré.

5 Monter le boulon de montage sur l'arrière du corps de l'appareil puis passer l'amortisseur en caoutchouc sur l'extrémité du boulon.

6 Réaliser les connexions électriques.

7 Faire glisser l'appareil dans le manchon jusqu'à ce qu'il soit verrouillé.

8 Attachez la plaque d'assemblage.

9 Remonter le panneau de commande.

1 Voordat u aan de montage van het apparaat begint: Druk op (het bedieningspaneel vrijgeven) als u het bedieningspaneel wilt loskoppelen indien dit aan de eenheid is vastgekoppeld.

* Standaard wordt het bedieningspaneel bij het verlaten van de fabriek los verpakt meegeleverd.

2 Verwijder de sierplaat.

3 Verwijder het huis nadat u de klemmen hebt losgemaakt.

① Zet het apparaat rechtop.

Opmerking: Wanneer u het apparaat rechtop zet, moet u erop letten dat u de zekering aan de achterkant niet beschadigt.

② Plaats de 2 hendels, zoals afgebeeld, tussen het apparaat en het huis, om de klemmen los te maken.

③ Verwijder het huis.

Opmerking: Bewaar de hendels nadat u het apparaat hebt geïnstalleerd, zodat u ze ook in de toekomst kunt gebruiken.

4 Installeer het huis in het dashboard.

* Nadat het huis op de juiste wijze in het dashboard is geplaatst, moet u de palletjes, zoals afgebeeld, stevig op hun plaats duwen.

5 Maak de bevestigingsbout aan de achterkant van het apparaat vast en plaats de rubberdop over het uiteinde van de bout.

6 Breng de vereiste elektrische verbindingen tot stand.

7 Schuif het apparaat in het huis totdat het vergrendeld is.

8 Bevestig de sierplaat.

9 Bevestig het bedieningspaneel.

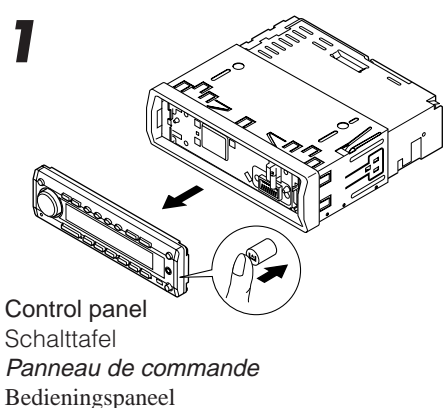

Control panel
Schalttafel
Panneau de commande
Bedieningspaneel

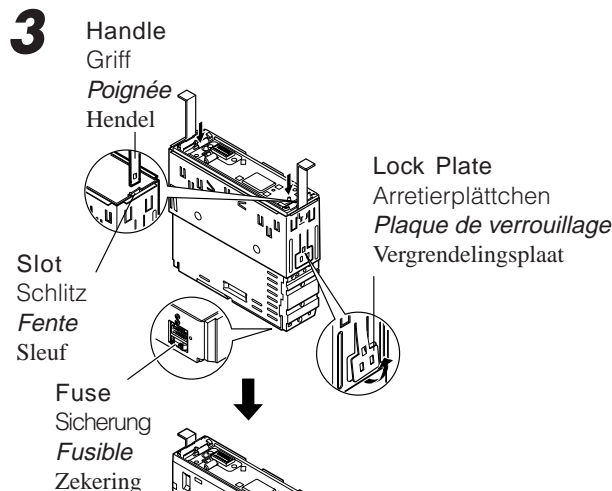

Handle
Griff
Poignée
Hendel

Lock Plate
Arretierplättchen
Plaque de verrouillage
Vergrendelingsplaat

Slot
Schlitz
Fente
Sleuf

Fuse
Sicherung
Fusible
Zekering

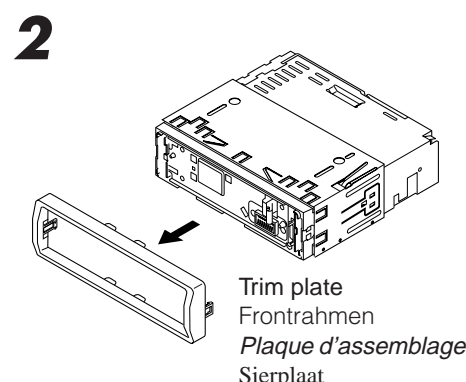

Trim plate
Frontrahmen
Plaque d'assemblage
Sierplaat

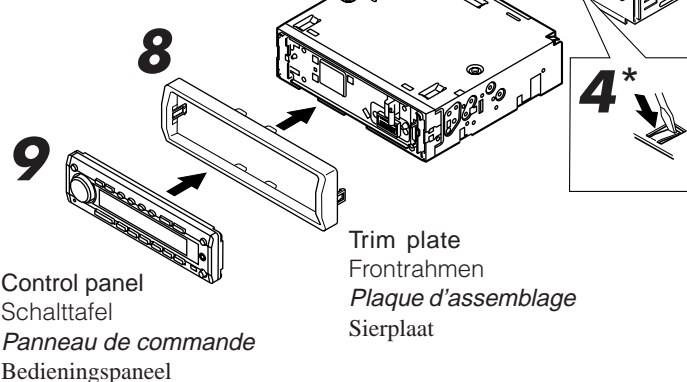

Control panel
Schalttafel
Panneau de commande
Bedieningspaneel

Rubber cushion
Gummipuffer
Amortisseur en caoutchouc
Rubberdop

Dashboard
Armaturenbrett
Tableau de bord
Dashboard

Sleeve
Halterung
Manchon
Huis

Mounting bolt
Befestigungsschraube
Boulon de montage
Bevestigingsbout

6 See "ELECTRICAL CONNECTIONS." Siehe „ELEKTRISCHE ANSCHLÜSSE“. Référez-vous "RACCORDEMENTS ELECTRIQUES". Zie "ELEKTRISCHE VERBINDINGEN".

- When using the optional stay
- Beim Verwenden der Anker-Option
- Lors de l'utilisation du hauban en option
- Wanneer u de steun gebruikt (facultatief)

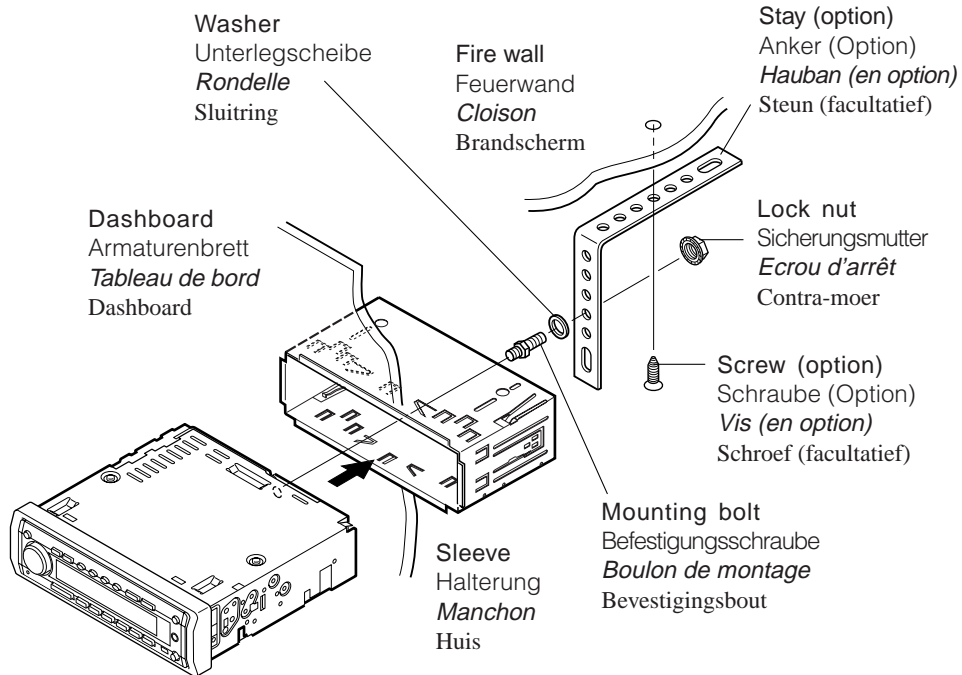

- When installing the unit without using the sleeve
- Beim Einbau des Geräts ohne Halterung
- Lors de l'installation de l'appareil sans utiliser de manchon
- Wanneer u het apparaat zonder huis installeert

In a Toyota for example, first remove the car radio and install the unit in its place.
 Zum Beispiel in einem Toyota zuerst das Autoradio ausbauen und dann das Gerät an seinem Platz einbauen.
 Par exemple dans une Toyota, retirer d'abord l'autoradio et installer l'appareil à la place.
 Voorbeeld: Bij een Toyota moet u eerst de autoradio verwijderen en daarna het apparaat installeren.

- Flat type screws (M5 x 6 mm)*
- Senkkopfschrauben (M5 x 6 mm)*
- Vis à tête plate (M5 x 6 mm)*
- Platkopfschroeven (M5 x 6 mm)*

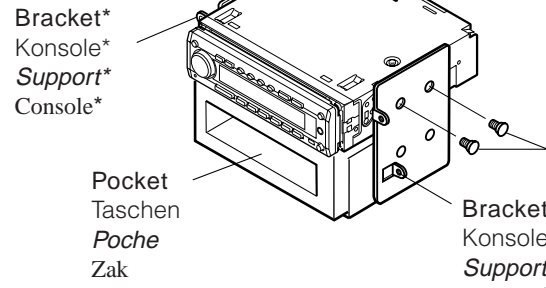

- * Not included with this unit.
- * Nicht Teil dieses Geräts.
- * Non fourni avec cet appareil.
- * Niet meegeleverd.

- Flat type screws (M5 x 6 mm)*
- Senkkopfschrauben (M5 x 6 mm)*
- Vis à tête plate (M5 x 6 mm)*
- Platkopfschroeven (M5 x 6 mm)*

Note: When installing the unit on the mounting brackets, make sure to use the 6 mm-long screws. If longer screws are used, they could damage the unit.

Hinweis: Beim Anbringen des Geräts an der Konsole sicherstellen, daß 6 mm lange Schrauben verwendet werden. Werden längere Schrauben verwendet, können sie das Gerät beschädigen.

Remarque: Lors de l'installation de l'appareil sur le support de montage, s'assurer d'utiliser des vis d'une longueur de 6 mm.

Si des vis plus longues sont utilisées, elles peuvent endommager l'appareil.

Opmerking: Wanneer u het apparaat aan de bevestigingsklem vastmaakt, moet u de 6 mm lange schroeven gebruiken. Als u langere schroeven gebruikt, kan het apparaat worden beschadigd.

Removing the unit

- Before removing the unit, release the rear section.
- 1** Remove the control panel.
- 2** Remove the trim plate.
- 3** Insert the 2 handles into the slots, as shown. Then, while gently pulling the handles away from each other, slide out the unit. **(Be sure to keep the handles after installing it.)**

Ausbau des Geräts

- Vor dem Ausbau des Geräts den hinteren Teil freigeben.
- 1** Den Schalttafel abnehmen.
- 2** Den Frontrahmen herausnehmen.
- 3** Die 2 Griffe in die Schlitze wie gezeigt stecken. Dann die Griffe behutsam auseinander ziehen und das Gerät herausziehen. **(Die Griffe nach dem Einbau auf jeden Fall aufbewahren.)**

Retrait de l'appareil

- Avant de retirer l'appareil, libérer la section arrière.
- 1** Retirer le panneau de commande.
- 2** Retirer la plaque d'assemblage.
- 3** Introduire les 2 poignées dans les fentes, comme montré. Puis, tout en tirant doucement les poignées écartées, faire glisser l'appareil pour le sortir. **(S'assurer de conserver les poignées après l'installation de l'appareil.)**

Verwijderen van het apparaat

- Voordat u het apparaat verwijdert, moet u het achtergedeelte losmaken.
- 1** Verwijder het bedieningspaneel.
- 2** Verwijder de sierplaat.
- 3** Plaats de 2 hendels, zoals afgebeeld, in de sleuven. Daarna duwt u de hendels zachtjes uit elkaar en kunt u het apparaat naar buiten schuiven. **(Bewaar de hendels nadat u het apparaat hebt geïnstalleerd!)**

1

Control panel
Schalttafel
Panneau de commande
Bedieningspaneel

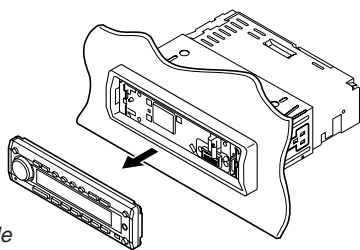

2

Trim plate
Frontrahmen
Plaque d'assemblage
Sierplaat

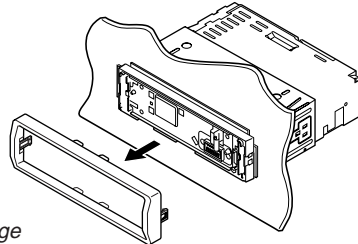

3

Handle
Griff
Poignée
Hendel

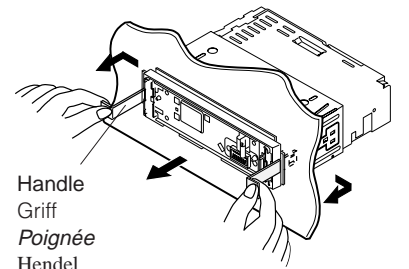

Parts list for installation and connection

The following parts are provided for this unit. After checking them, please set them correctly.

Teiliste für den Einbau und Anschluß

Die folgenden Teile werden zusammen mit diesem Gerät geliefert. Nach ihrer Überprüfung, die Teile richtig einsetzen.

Liste des pièces pour l'installation et raccordement

Les pièces suivantes sont fournies avec cet appareil. Après vérification, veuillez les placer correctement.

Lijst van onderdelen die u bij installatie en aansluiting nodig hebt

De volgende onderdelen worden bij het apparaat geleverd. Installeer ze op de juiste wijze, nadat u ze hebt gecontroleerd.

Hard case/Control panel
Etui/Schalttafel
Etui de transport/Panneau de commande
Behuizing/Bedieningspaneel

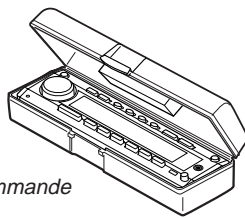

Sleeve
Halterung
Manchon
Huis

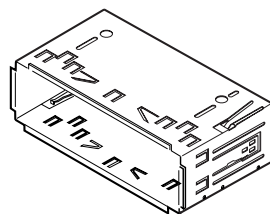

Trim plate
Frontrahmen
Plaque d'assemblage
Sierplaat

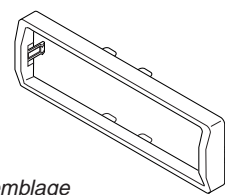

Remote controller
Fernbedienung
Télécommande
Afstandsbediening



Battery
Batterie
Pile
Batterij



Power cord
Stromkabel
Cordon d'alimentation
Stroomkabel

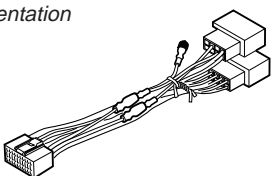

Handles
Griffe
Poignées
Hendels

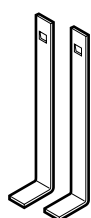

Washer (ø5)
Unterlegscheibe(ø5)
Rondelle (ø5)
Sluitring (ø5)



Lock nut (M5)
Sicherungsmutter (M5)
Ecrou d'arrêt (M5)
Contra-moer (M5)



Mounting bolt (M5 x 20 mm)
Befestigungsschraube (M5 x 20 mm)
Boulon de montage (M5 x 20 mm)
Bevestigingsbout (M5 x 20 mm)



Rubber cushion
Gummipuffer
Amortisseur en caoutchouc
Rubberdop



ELECTRICAL CONNECTIONS ELEKTRISCHE ANSCHLÜSSE RACCORDEMENTS ELECTRIQUES ELEKTRISCHE VERBINDINGEN

To prevent short circuits, we recommend that you disconnect the battery's negative terminal and make all electrical connections before installing the unit. If you are not sure how to install this unit correctly, have it installed by a qualified technician.

Zur Vermeidung von Kurzschlüssen empfehlen wir, daß Sie den negativen Batterieanschluß abtrennen und alle elektrischen Anschlüsse herstellen, bevor das Gerät eingebaut wird. Sind Sie sich über den richtigen Einbau des Geräts nicht sicher, lassen Sie es von einem qualifizierten Techniker einbauen.

Pour éviter tout court-circuit, nous vous recommandons de débrancher la borne négative de la batterie et d'effectuer tous les raccordements électriques avant d'installer l'appareil. Si l'on n'est pas sûr de pouvoir installer correctement cet appareil, le faire installer par un technicien qualifié.

Om kortsluiting te voorkomen adviseren wij u om de minpool van de accu los te maken en alle elektrische verbindingen tot stand te brengen voordat u het apparaat in de auto installeert. Als u niet zeker weet hoe u dit apparaat moet installeren, kunt u dit beter door een daartoe gekwalificeerde technicus laten doen.

Note:

This unit is designed to operate on **12 V DC, NEGATIVE ground electrical systems**. If your vehicle does not have this system, a voltage inverter is required, which can be purchased at JVC IN-CAR ENTERTAINMENT dealers.

- Replace the fuse with one of the specified rating. If the fuse blows frequently, consult your JVC IN-CAR ENTERTAINMENT dealer.
- If noise is a problem...

This unit incorporates a noise filter in the power circuit. However, with some vehicles, clicking or other unwanted noise may occur. If this happens, connect the unit's **rear ground terminal** (see connection diagram) to the car's chassis using shorter and thicker cords, such as copper braiding or gauge wire. If noise still persists, consult your JVC IN-CAR ENTERTAINMENT dealer.

- Maximum input of the speakers should be no more than 50 W at the rear and 50 W at the front, with an impedance of **4 Ω to 8 Ω**.
- **Be sure to ground this unit to the car's chassis.**
- The heat sink becomes very hot after use. Be careful not to touch it when removing this unit.

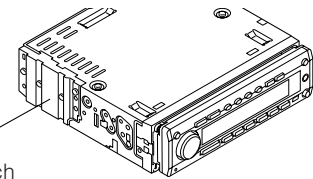

Heat sink
Abstrahlblech
Dissipateur de chaleur
Warmte-opnemer

Hinweis:

Dieses Gerät ist für einen Betrieb in **elektrischen Anlagen mit 12 V Gleichstrom und (-) Erdung** ausgelegt. Verfügt Ihr Fahrzeug nicht über diese Anlage, ist ein Spannungsinverter erforderlich, der bei JVC Autoradiohändler erworben werden kann.

- Die Sicherung mit einer der entsprechenden Nennleistung ersetzen. Brennt die Sicherung häufig durch, wenden Sie sich an ihren JVC Autoradiohändler.
- Sind Störgeräusche ein Problem...

Dieses Gerät enthält ein Störfilter im Stromkreis. Bei manchen Fahrzeugen kann jedoch ein Klicken oder andere unerwünschte Störgeräusche auftreten. Sollte das der Fall sein, die **hintere Erdungscanschlußklemme** (siehe Schaltplan) des Geräts am Fahrwerk des Fahrzeugs anschließen, dabei kürzere und dickere Kabel wie beispielsweise Kupfergeflecht draht oder Stahldraht verwenden. Bleibt Störgeräusch bestehen, wenden Sie sich an Ihren JVC Autoradiohändler.

- Maximale Eingangsleistung der Lautsprecher sollte nicht mehr als 50 W hinten und 50 W vorne sein, mit einer Impedanz von **4 Ω bis 8 Ω**.
- **Sicherstellen, daß das Gerät am Fahrwerk geerdet wird.**

- Das Abstrahlblech wird nach dem Gebrauch sehr heiß. Beim Ausbau des Geräts darauf achten, das Abstrahlblech nicht zu berühren.

Remarque:

Cet appareil est conçu pour fonctionner sur des sources de courant continu de **12 V à masse NEGATIVE**. Si votre véhicule n'offre pas ce type d'alimentation, il vous faut un convertisseur de tension, que vous pouvez acheter chez un revendeur d'autoradios JVC.

- Remplacer le fusible par un de la valeur précisée. Si le fusible saute souvent, consulter votre revendeur d'autoradios JVC.
- Si le bruit est un problème...

Cet appareil incorpore un filtre de bruit dans le circuit d'alimentation. Cependant, avec certains véhicules, quelques claquements ou autres bruits non désirés risquent de se produire. Si cela arrive, raccorder la borne arrière de masse de l'appareil au châssis de la voiture (voir le diagramme de raccordement) en utilisant des cordons les plus gros et les plus courts possibles telle qu'une barre de cuivre ou une tresse. Si le bruit persiste, consulter votre revendeur d'autoradios JVC.

- La puissance admissible des enceintes devrait n'être pas plus qu'c 50 W à l'arrière et à 50 W à l'avant, avec une impédance de **4 Ω à 8 Ω**.
- **S'assurer de raccorder la mise à la masse de cet appareil au châssis de la voiture.**

- Le dissipateur de chaleur devient très chaud après usage. Faire attention de ne pas le toucher en retirant cet appareil.

Opmerking:

Dit apparaat mag worden gebruikt bij elektrische systemen die werken op **12 V gelijkstroom met negatieve aarding**. Als uw auto niet is uitgerust met een dergelijk systeem, is een spanningsomzetter vereist. Dit instrument kan worden aangeschaft bij JVC car audio dealers.

- Vervang de zekering door een exemplaar met het aangegeven vermogen. Als de zekering vaak doorslaat, moet u uw JVC car audio dealer raadplegen.
- Als u geluidsproblemen hebt...

De krachtschakeling van dit apparaat heeft een ingebouwd geluidsfilter. In sommige voertuigen zijn tikgeluiden of andere ongewenste geluiden te horen. Als dit gebeurt, moet u de **massaklem aan de achterkant** (zie aansluitingsschema) aan het chassis van de auto vastmaken met behulp van een kortere en dikkere kabel, zoals kopermanteldraad of tellerkabel. Als het geluid niet verdwijnt, moet u contact opnemen met uw JVC car audio dealer.

- Het maximum ingangsvermogen van de speakers moet achterin niet meer dan 50 W zijn en voorin 50 W, met een impedantie van **4 Ω tot 8 Ω**.
- **Zorg ervoor dat dit apparaat door middel van een aardkabel is verbonden met het chassis van de auto.**

- De warmte-opnemer kan na gebruik erg heet worden. Raak de warmte-opnemer niet aan wanneer u dit apparaat van zijn plaats haalt.

Connecting the leads / Anschließen der Leitungen / Raccordement des fils / Aansluiting van de gekleurde draden

Twist the core wires when connecting.
Die Kerndrähte beim Anschließen verdrehen.
Torsader les âmes des fils en les raccordant.
Draai de kerndraden om elkaar heen wanneer u ze wilt aansluiten.

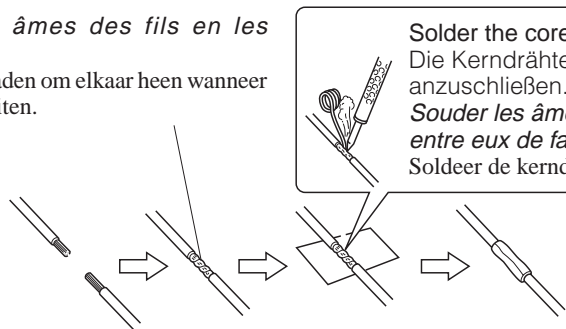

Solder the core wires to connect them securely.
Die Kerndrähte anlöten, um sie fest anzuschließen.
Souder les âmes des fils pour les raccorder entre eux de façon sûre.
Soldeer de kerndraden zodat ze stevig vast zitten.

CAUTION / VORSICHT / PRECAUTION / LET OP!:

- To prevent short-circuit, cover the terminals of the **UNUSED** leads with insulating tape.
- Zur Vermeidung eines Kurzschlusses die Anschlußklemmen der **NICHT VERWENDETEN** Leitungen mit Isolierklebeband umwickeln.
- Pour éviter les court-circuits, couvrir les bornes des fils qui ne sont **PAS** utilisés avec de la bande isolante.
- Om kortsluiting te voorkomen, moet u de aansluitklemmen van **ONGEBRUIKTE** gekleurde draden met isolatieband bedekken.

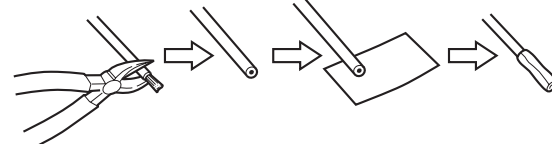

A If your car is equipped with the ISO connector Wenn Ihr Auto mit ISO-Steckern ausgestattet ist Si votre voiture est équipée d'un connecteur ISO Indien uw auto is uitgerust met de ISO-connector

- Connect the ISO connectors as illustrated.
- Die ISO-Stecker wie abgebildet anschließen.
- Connectez les connecteurs ISO comme montré sur l'illustration.
- Sluit de ISO-connectoren aan zoals op het voorbeeld is aangegeven.

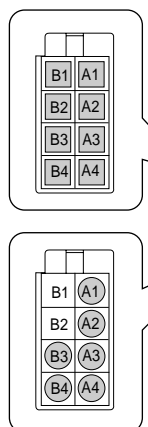

From the car body
Von der Karosserie
De la carrosserie de la voiture
Vanaf de auto

ISO connector of the supplied power cord
ISO-Stecker am Stromkabel
Connecteur ISO pour le cordon d'alimentation fourni
ISO-connector van het meegeleverde snoer

View from the lead side
Ansicht von der Leitungsseite
Vue à partir du côté des fils
Aanzicht vanaf het snoer

For some VW/Audi or Opel (Vauxhall) automobile Für manche VW/Audi oder Opel (Vauxhall) Fahrzeuge Pour certaine voiture VW/Audi ou Opel (Vauxhall) Voor bepaalde modellen VW/Audi of Opel (Vauxhall) geldt

You may need to modify the wiring of the supplied power cord as illustrated.

- Contact your authorized car dealer before installing this unit.
- Sie müssen evtl. die Verdrahtung des mitgelieferten Stromkabels wie abgebildet ändern.
- Wenden Sie sich an Ihre Vertragswerkstatt, bevor Sie das Gerät einbauen.
- Vous aurez peut-être besoin de modifier le câblage du cordon d'alimentation fourni comme montré sur l'illustration.
- Contactez votre revendeur automobile autorisé avant d'installer l'appareil.
- Wellicht moet u de bedrading van het meegeleverde snoer als in het voorbeeld aanpassen.
- Neem contact op met uw officiële autodealer alvorens dit apparaat te installeren.

Original wiring
Originalverdrahtung
Câblage original
Originele bedrading

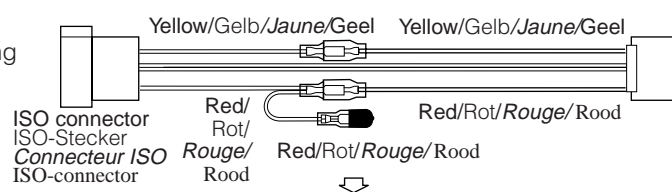

Modified wiring 1
Geänderte Verdrahtung 1
Câblage modifié 1
Aangepaste bedrading 1

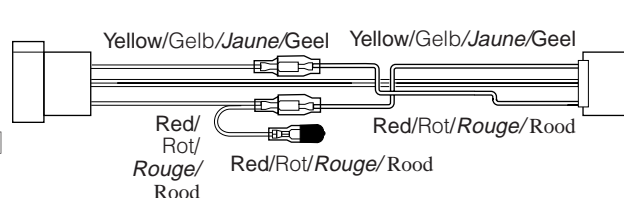

Modified wiring 2
Geänderte Verdrahtung 2
Câblage modifié 2
Aangepaste bedrading 2

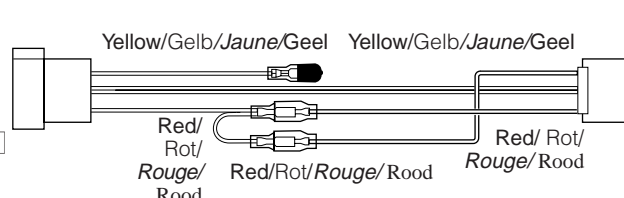

Use modified wiring 2 if the unit does not turn on.
Geänderte Verdrahtung 2 verwenden, wenn das Gerät so nicht an geht.
Utilisez le câblage modifié 2 si l'appareil ne se met pas sous tension.
Pas de bedrading 2 aan indien het apparaat niet reageert bij inschakelen.

B Connections without using the ISO connectors / Anschlüsse ohne ISO-Stecker / Connexions sans l'utilisation des connecteurs ISO / Verbindungen zonder ISO-connectoren

Before connecting: Check the wiring in the vehicle carefully. Incorrect connection may cause serious damage to this unit.

- 1 Cut the ISO connector.
- 2 Connect the colored leads of the power cord to the car battery, speakers and power aerial (if any) in the following sequence.
 - 1 Black: ground
 - 2 Yellow: to car battery (constant 12 V)
 - 3 Red: to an accessory terminal
 - 4 Blue with white stripe: to power aerial (200 mA max.)
 - 5 Orange with white stripe: to car light control switch
 - 6 Brown: to cellular phone system (For details, refer to the instructions of the cellular phone.)
 - 7 Others: to speakers
- 3 Connect the aerial cord.
- 4 Finally connect the wiring harness to the unit.

Vor dem Anschließen: Die Verdrahtung im Fahrzeug sorgfältig überprüfen. Falsche Anschlüsse können ernsthafte Schäden am Gerät hervorrufen.

- 1 Den ISO-Stecker abschneiden.
- 2 Die farbigen Leitungen des Spannungsversorgungskabels an der Autobatterie, den Lautsprechern und dem Motorantenne (sofern vorhanden) in folgender Reihenfolge anschließen.
 - 1 Schwarz: Erdung
 - 2 Gelb: an Autobatterie (konstant 12 V)
 - 3 Rot: zur einer Zubehöransteckleuchte
 - 4 Blau mit weißem Streifen: zur Motorantenne (max. 200 mA)
 - 5 Orange mit weißem Streifen: zur Autolichtschalter
 - 6 Braun: zur Mobiltelefon (Weitere Informationen entnehmen Sie bitte der Bedienungsanleitung des Mobiltelefons.)
 - 7 Andere: zur Lautsprecher
- 3 Das Antennenkabel anschließen.
- 4 Die Kabelbäume am Gerät anschließen.

Avant de commencer la connexion: vérifiez attentivement le câblage du véhicule. Une connexion incorrecte peut endommager sérieusement l'appareil.

- 1 Coupez le connecteur ISO.
- 2 Connectez les fils de couleur du cordon d'alimentation à la batterie de la voiture, aux enceintes et à l'antenne automatique (s'il y en a une) dans l'ordre suivant.
 - 1 Noir: à la masse
 - 2 Jaune: à la batterie de la voiture (12 V constant)
 - 3 Rouge: à la prise accessoire
 - 4 Bleu avec bande blanche: à l'antenne automatique (200 mA max.)
 - 5 Orange avec bande blanche: à l'interrupteur d'éclairage de la voiture
 - 6 Marron: à un système de téléphone cellulaire (Pour les détails, se référer aux instructions du téléphone cellulaire.)
 - 7 Autres: aux enceintes
- 3 Connectez le cordon d'antenne.
- 4 Finalement, connectez le faisceau de fils à l'appareil.

Alvorens de verbindingen tot stand te brengen: moet u de bedrading in de auto zorgvuldig. Het apparaat kan door verkeerde verbindingen ernstige schade oplopen.

- 1 Knip de ISO-connector los.
- 2 Sluit de gekleurde snoerdraden van de stroomkabel in de hierna genoemde volgorde aan op de accu van de auto, de luidsprekers en de antenne (indien aanwezig).
 - 1 Zwart: aarde
 - 2 Geel: naar de accu van de auto (constant 12 V)
 - 3 Rood: naar de aansluitklem van de accessoire (Max. 200 mA)
 - 4 Blauw met witte streep: naar de antenne
 - 5 Oranje met witte streep: naar de schakelaar voor de autoverlichting
 - 6 Bruin: naar het mobiele-telefoonsysteem (Lees voor meer informatie de instructies die bij de mobiele telefoon worden geleverd.)
 - 7 Andere: naar de speakers
- 3 Sluit de antenne aan.
- 4 Verbind de draadbundel daarna met het apparaat.

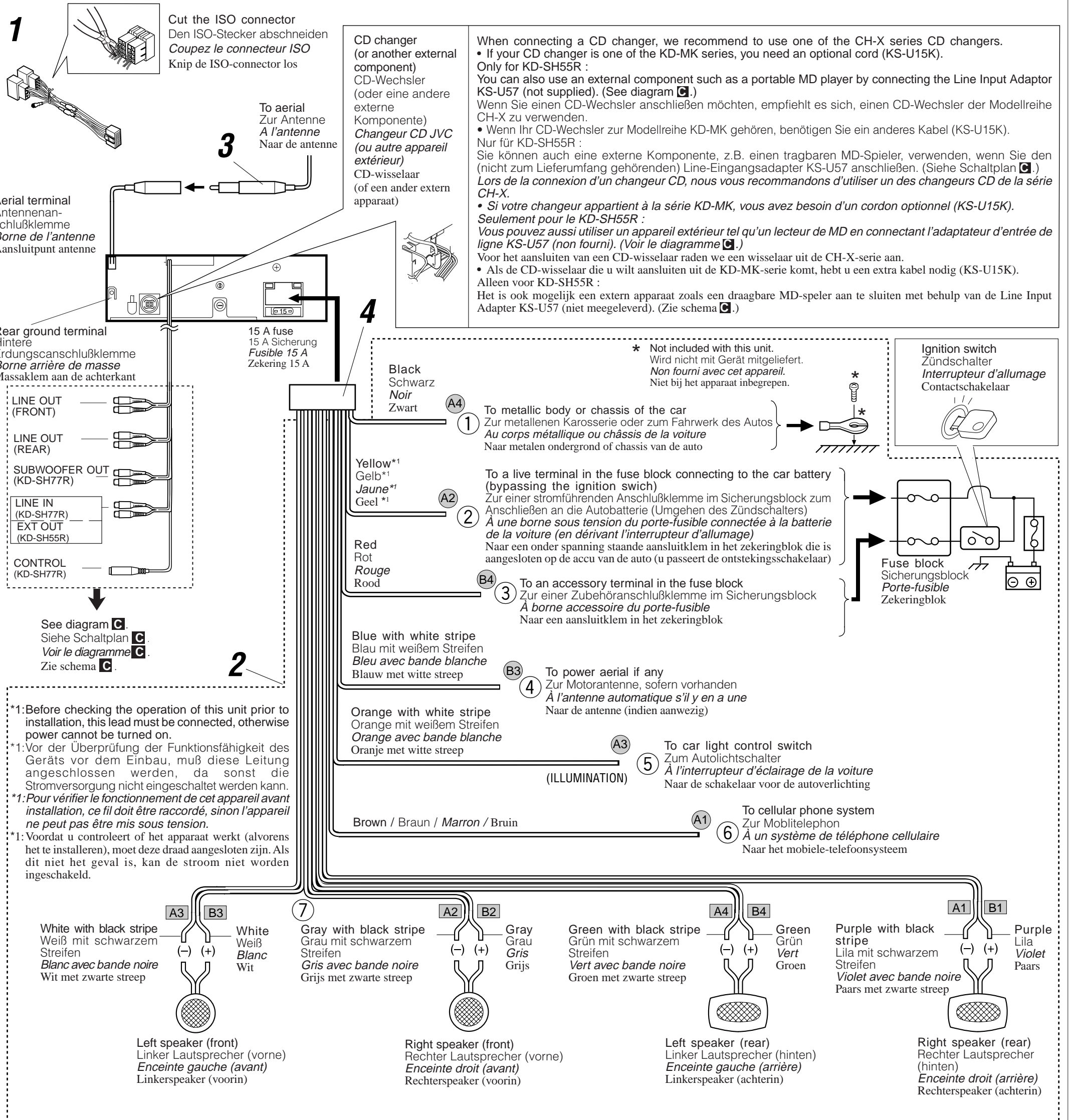

PRECAUTIONS on power supply and speaker connections:

- **DO NOT** connect the speaker leads of the power cord to the car battery; otherwise, the unit will be seriously damaged.
- Connect the black lead (ground), yellow lead (to car battery, constant 12 V), and red lead (to an accessory terminal) correctly.
- **BEFORE** connecting the speaker leads of the power cord to the speakers, check the speaker wiring in your car.
 - If the speaker wiring in your car is as illustrated in Fig. 1 and Fig. 2 below, **DO NOT** connect the unit using that original speaker wiring. If you do, the unit will be seriously damaged. Redo the speaker wiring so that you can connect the unit to the speakers as illustrated in Fig. 3.
 - If the speaker wiring in your car is as illustrated in Fig. 3, you can connect the unit using the original speaker wiring in your car.
 - If you are not sure of the speaker wiring of your car, consult your JVC IN-CAR ENTERTAINMENT dealer.

VORSICHTSMASSREGELN beim Anschließen der Stromversorgung und Lautsprecher:

- Die Lautsprecherleitungen des Netzkabels **NICHT** an der Autobatterie anschließen, da sonst das Gerät schwer beschädigt wird.
- Die schwarze Leitung (Erdung), die gelbe Leitung (zur Autobatterie, konstant 12 V) und die rote Leitung (zur Zubehöranschlussschleife) richtig anschließen.
- **VOR** dem Anschließen der Lautsprecherleitungen des Spannungsversorgungskabels an die Lautsprecher, die Lautsprecherverdrahtung in Ihrem Auto überprüfen.
 - Ist die Lautsprecherverdrahtung wie unten in "Fig. 1" und "Fig. 2" abgebildet, das Gerät **NICHT** mit der Originalverdrahtung der Lautsprecher anschließen, da sonst das Gerät schwer beschädigt wird. Die Lautsprecherverdrahtung erneuern, so daß Sie das Gerät an den Lautsprechern wie in "Fig. 3" abgebildet anschließen können.
 - Ist die Lautsprecherverdrahtung in Ihrem Auto wie in "Fig. 3" abgebildet, können Sie das Gerät mit der Originalverdrahtung der Lautsprecher in Ihrem Auto anschließen.
 - Sind Sie sich über die Lautsprecherverdrahtung in Ihrem Auto nicht sicher, wenden Sie sich an Ihren Autohändler.

PRECAUTIONS sur l'alimentation et la connexion des enceintes:

- **NE CONNECTEZ PAS** les fils d'enceintes du cordon d'alimentation à la batterie; sinon, l'appareil serait sérieusement endommagé.
- Connectez correctement le fil noir (à la masse), le fil jaune (à la batterie de la voiture, 12 V constant) et le fil rouge (à la prise accessoire).
- **AVANT** de connecter les fils d'enceintes du cordon d'alimentation aux enceintes, vérifiez le câblage des enceintes de votre voiture.
 - Si le câblage des enceintes de votre voiture est comme montré sur la Fig. 1 ou Fig. 2 ci-dessous, **NE CONNECTEZ PAS** l'appareil en utilisant ce câblage original des enceintes. Si vous le faites, l'appareil sera sérieusement endommagé. Recommencez le câblage des enceintes de façon que vous puissiez connecter l'appareil aux enceintes comme montré sur la Fig. 3.
 - Si le câblage des enceintes de votre voiture est comme montré sur la Fig. 3, vous pouvez connecter l'appareil en utilisant ce câblage original d'enceintes pour votre voiture.
 - Si vous n'êtes pas sûrs du câblage d'enceintes de votre voiture, consultez le concessionnaire de votre voiture.

VOORZORGSMAATREGELEN bij het verbinden van de stroomkabeldraad met de speakers:

- Verbind de speakerdraden van de stroomkabel **NIET** met de accu van de auto; als u dit wel doet, zal het apparaat ernstige schade oplopen.
- Sluit de zwarte draad (aarde), de gele draad (naar de accu van de auto, constant 12 V) en de rode draad (naar de aansluitklem van de accessoire) op de juiste wijze aan.
- **VOORDAT** u de speakerdraden van de stroomkabel met de speakers verbindt, moet u de bedrading van de speakers in uw auto controleren.
 - Als de bedrading van de speakers eruitziet zoals hieronder staat afgebeeld in Fig. 1 en Fig. 2, mag het apparaat **NIET** worden aangesloten met behulp van deze oorspronkelijke speakerbedrading. Als u dat wel doet, zal het apparaat ernstige schade oplopen. Pas de bedrading van de speakers aan, zodat u het apparaat met de speakers kunt verbinden, zoals staat afgebeeld in Fig. 3.
 - Als de bedrading van de speakers eruitziet zoals staat afgebeeld in Fig. 3, kunt u het apparaat aansluiten met behulp van de oorspronkelijke speakerbedrading in uw auto.
 - Als u twijfels hebt over de speakerbedrading in uw auto, moet u contact opnemen met uw autodealer.

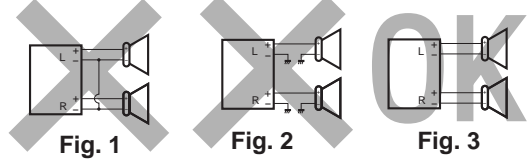

Fig. 1 Fig. 2 Fig. 3

Connections Adding Other Equipment / Anschlüsse zum Hinzufügen von anderer Ausrüstung / Raccordement pour ajouter d'autres appareils / Aansluitingen voor het toevoegen van andere apparatuur

Amplifier / Verstärker / Amplificateur / Versterker

You can connect an amplifier and other equipment to upgrade your car stereo system.

- Connect the remote lead (blue with white stripe) to the remote lead of the other equipment so that it can be controlled through this unit.

- For KD-SH77R:**
- For amplifier:
 - Connect this unit's line-out terminals to the amplifier's line-in terminals.
 - **Disconnect the speakers from this unit, connect them to the amplifier. Leave the speaker leads of this unit unused.**
 - You can switch off the built-in amplifier and send the audio signals only to the external amplifier(s) to get clear sounds and to prevent internal heat buildup inside the unit. See page 25 of the Instructions (separate volume).
 - The line output level of this unit is kept high to maintain the hi-fi sounds reproduced from this unit.
 - **When connecting an external amplifier to this unit,** turn down the gain control on the external amplifier to obtain the best performance from this unit.

- For KD-SH55R:**
- For amplifier:
 - Connect this unit's line-out terminals to the amplifier's line-in terminals.
 - **Disconnect the speakers from this unit, connect them to the amplifier. Leave the speaker leads of this unit unused.**
 - For Subwoofer: A low-pass filter is required when using an amplifier of other manufactures than JVC. You can adjust the output level through the EXT OUT plugs (see page 20 of the Instruction (separate volume)).

Sie können einen Verstärker oder ein anderes Gerät anschließen, um Ihre Autostereoanlage zu erweitern.

- Schließen Sie das Fernbedienungskabel (blau mit weißem Streifen) an das Fernbedienungskabel des anderen Geräts an, so daß es über dieses Gerät gesteuert werden kann.

- Für KD-SH77R:**
- Hinweise zum Verstärker:
 - Die Anschlußklemmen am Ausgang dieses Gerät an den Anschlußklemmen des Eingangs des Verstärkers anschließen.
 - **Die Lautsprecher von diesem Gerät abtrennen und am Verstärker anschließen. Die Lautsprecherleitungen dieses Geräts unbenutzt lassen.**
 - Sie können den integrierten Verstärker ausschalten und die Audiosignale nur an den (die) externen Verstärker leiten, um einen verzerrungsfreien Klang zu erhalten und um zu verhindern, daß sich im Innern des Geräts ein Wärmestau bildet. Auf Seite 25 finden Sie weitere Anleitungen (separate Lautstärke).
 - Der Ausgangspegel dieses Geräts wird auf einem hohen Wert gehalten, um den HiFi-Klang zu unterstützen, den dieses Gerät reproduziert.
 - **Wenn Sie einen externen Verstärker an dieses Gerät anschließen,** stellen Sie den Verstärkungsregler des externen Verstärkers herunter, um die bestmögliche Leistung dieses Geräts zu erzielen.

- Für KD-SH55R:**
- Für den Verstärker:
 - Die Anschlußklemmen am Ausgang dieses Gerät an den Anschlußklemmen des Eingangs des Verstärkers anschließen.
 - **Die Lautsprecher von diesem Gerät abtrennen und am Verstärker anschließen. Die Lautsprecherleitungen dieses Geräts unbenutzt lassen.**
 - Hinweise zum Subwoofer: Es ist ein Tiefpaßfilter erforderlich, wenn Sie keinen JVC-Verstärker verwenden. Sie können den Ausgangspegel einstellen, der über die Anschlüsse EXT OUT bereitgestellt wird (siehe Seite 20 der (separaten) Bedienungsanleitung).

Vous pouvez connecter un amplificateur ou autre appareil pour améliorer votre système autoradio.

- Connectez le fil de commande à distance (bleu avec bande blanche) au fil de commande à distance de l'autre appareil de façon qu'il puisse être commandé via cet appareil.

- Pour le KD-SH77R:**
- Pour l'amplificateur seulement:
 - Raccorder les bornes de sortie ligne de cet appareil aux bornes d'entrée ligne de l'amplificateur.
 - **Déconnectez les enceintes de cet appareil et connectez-les à l'amplificateur. Laissez les fils d'enceintes de cet appareil inutilisés.**
 - Vous pouvez désactiver l'amplificateur intégré et envoyer les signaux audio uniquement à un ou plusieurs amplificateurs extérieurs afin d'obtenir un son clair et pour éviter un échauffement interne de l'appareil. Référez-vous à la page 25 du mode d'emploi (volume séparé).
 - Le niveau de sortie de ligne de cet appareil est maintenu à un niveau élevé pour maintenir une qualité Hi-Fi pour les sons reproduits par cet appareil.
 - **Lors de la connexion d'un amplificateur extérieur à cet appareil,** diminuez le réglage du gain sur l'amplificateur extérieur pour obtenir les meilleures performances de cet appareil.

- Pour le KD-SH55R:**
- Pour l'amplificateur seulement:
 - Raccorder les bornes de sortie ligne de cet appareil aux bornes d'entrée ligne de l'amplificateur.
 - **Déconnectez les enceintes de cet appareil et connectez-les à l'amplificateur. Laissez les fils d'enceintes de cet appareil inutilisés.**
 - **Pour le caisson de grave:** Si vous utilisez un amplificateur d'un autre fabricant que JVC, vous devez connecter un filtre passe-bas. Vous pouvez ajuster le niveau de sortie par les fiches de sortie auxiliaire (EXT OUT) (référez-vous à la page 20 du mode d'emploi (volume séparé)).

Het is mogelijk om uw autostereosysteem uit te breiden met een versterker of andere apparatuur.

- Verbind de externe kabel (blauw met witte streep) met de externe kabel van het andere apparaat zodat deze op afstand vanaf deze apparaat kan worden bediend.

- Voor KD-SH77R:**
- Alleen voor een versterker:
 - Verbind de uitgang van het apparaat met de ingang van de versterker.
 - **Koppel de speakers van dit apparaat los en verbind ze aan de versterker. Gebruik de speakerdraden van dit apparaat niet.**
 - Het is mogelijk de ingebouwde versterker uit te schakelen en de audiosignalen alleen naar de externe versterker(s) te sturen. U krijgt zo een helderder geluid en voorkomt dat zich warmte in de eenheid opbouwt. Zie bladzijde 25 van de instructies (aparte uitgave).
 - Het uitgangsniveau van het geluid is hoog om het hi-fi-geluid van deze eenheid te behouden.
 - **Wanneer u een extern apparaat op deze eenheid aansluit,** moet u erop letten dat u de versterkingsfactor van de externe versterker laag houdt, zodat deze eenheid de beste prestaties levert.

- Voor KD-SH55R:**
- Alleen voor een versterker:
 - Verbind de uitgang van het apparaat met de ingang van de versterker.
 - **Koppel de speakers van dit apparaat los en verbind ze aan de versterker. Gebruik de speakerdraden van dit apparaat niet.**
 - Voor de subwoofer: Als u een versterker van een ander merk dan JVC gebruikt, hebt u een low-pass filter nodig. Het uitvoervolume kan worden aangepast via de EXT OUT-stekkers (zie pagina 20 van de instructies - aparte uitgave).

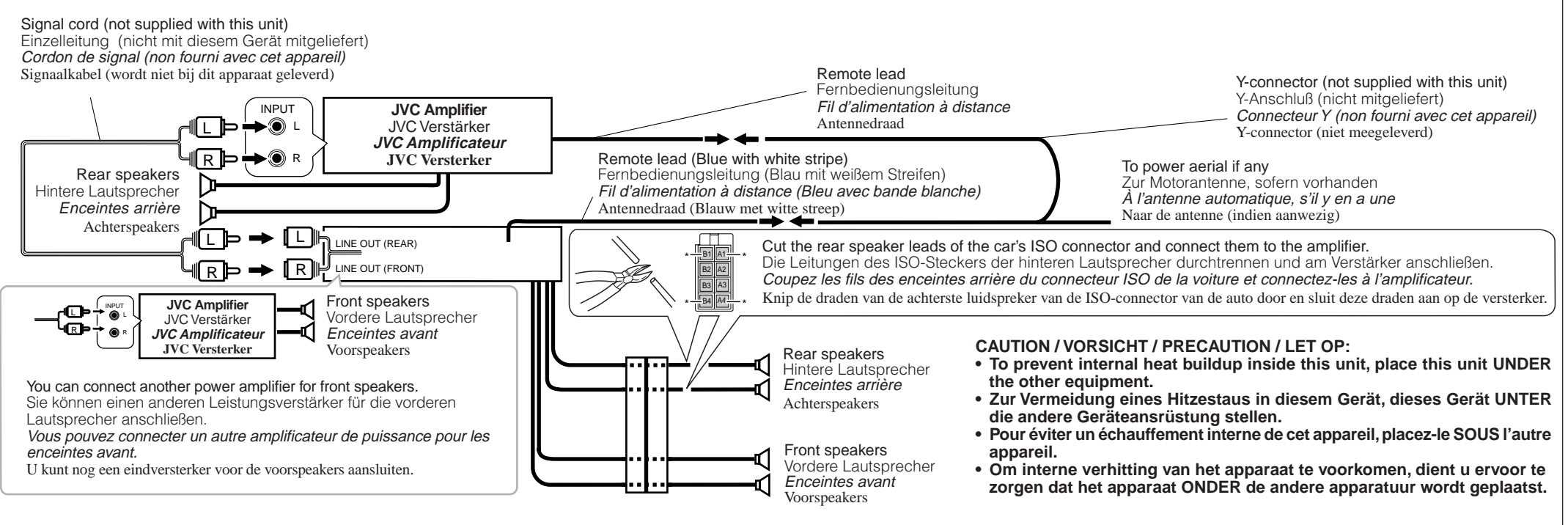

You can connect another power amplifier for front speakers. Sie können einen anderen Leistungsverstärker für die vorderen Lautsprecher anschließen. Vous pouvez connecter un autre amplificateur de puissance pour les enceintes avant. U kunt nog een eindversterker voor de voorspeakers aansluiten.

CD changer and DAB tuner / CD-Wechsler und DAB-Tuner / Changeur CD et tuner DAB / CD-wisselaar en DAB-tuner

You can connect a JVC CD changer and/or a JVC DAB (Digital Audio Broadcasting) tuner. For their connections, refer to the instructions supplied for them.

Sie können einen CD-Wechsler und/oder einen DAB-Tuner (Tuner für digitalen Rundfunk) von JVC anschließen. Weitere Informationen über den Anschluß können Sie der Bedienungsanleitung entnehmen, die dem jeweiligen Gerät beiliegt.

Vous pouvez connecter un changeur CD JVC et/ou un tuner DAB (Digital Audio Broadcast) JVC. Pour leurs connexions, référez-vous aux modes d'emploi qui les accompagnent.

Het is mogelijk een JVC CD-wisselaar en/of JVC DAB-tuner (Digital Audio Broadcasting) aan te sluiten. Zie de instructies van deze apparaten voor meer informatie over het tot stand brengen van deze aansluiting.

Connecting cord supplied with your DAB tuner
Verbindingskabel, das zum Lieferumfang des DAB-Tuners gehört
Cordon de connexion fourni avec votre tuner DAB
Verbindingskabel die met de DAB-tuner wordt meegeleverd

Connecting cord supplied with your CD changer
Verbindingskabel, das zum Lieferumfang des CD-Wechsler gehört
Cordon de connexion fourni avec votre changeur CD
Verbindingskabel die met de CD-wisselaar wordt meegeleverd

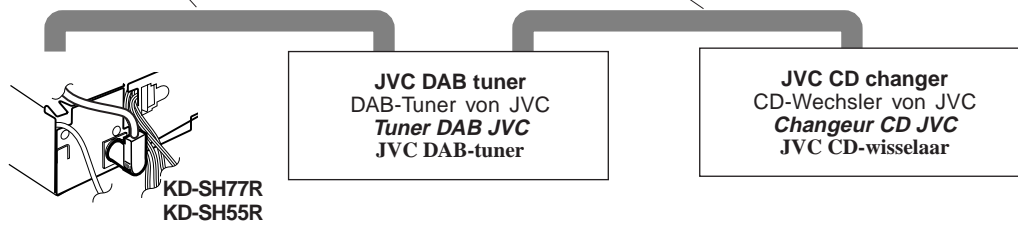

- You can connect both components in series as illustrated above.
- Es ist möglich, beide Komponenten in einer Serienschaltung entsprechend der obigen Darstellung anzuschließen.
- Vous pouvez connecter les deux appareils en série comme montré ci-dessus.
- Beide apparaten zijn volgens bovenstaande illustratie in serie aan te sluiten.

Connecting cord supplied with your DAB tuner or CD changer
Verbindingskabel, das zum Lieferumfang des DAB-Tuners oder CD-Wechslers gehört
Cordon de connexion fourni avec votre tuner DAB ou changeur CD
Verbindingskabel die met de DAB-tuner of CD-wisselaar wordt meegeleverd

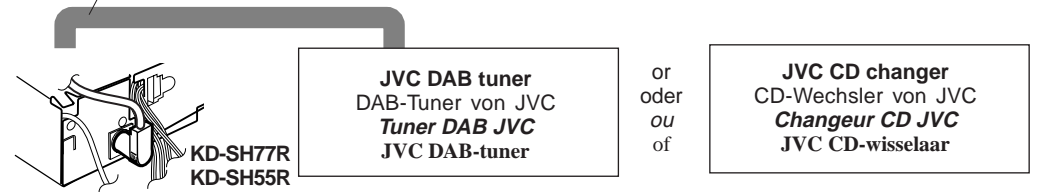

CAUTION / VORSICHT / PRECAUTION / LET OPI:

- Before connecting the CD changer and/or the DAB tuner, make sure that the unit is turned off.
- Bevor Sie den CD-Wechsler und/oder den DAB-Tuner anschließen, vergewissern Sie sich, daß das Gerät ausgeschaltet ist.
- Avant de connecter le changeur CD et/ou le tuner DAB, s'assurer que l'unité est éteinte.
- Zorg ervoor dat de apparat is uitgeschakeld alvorens u de en/of DAB-tuner CD-wisselaar aansluit.

Subwoofer and other source equipment / Subwoofer und andere externe Geräte / Caisson de grave et autre appareil source / Subwoofer en andere apparatuur

You can connect a subwoofer to reinforce the bass. For their connections, refer to the instructions supplied with your subwoofer.

Sie können einen Subwoofer zur Baßverstärkung anschließen. Informationen darüber, wie diese Geräte angeschlossen werden, finden Sie in der Bedienungsanleitung, die zum Lieferumfang der jeweiligen Komponente gehört.

Vous pouvez connecter un caisson de grave pour renforcer les graves. Pour leur connexion, référez-vous aux instructions fournies avec chaque appareil.

Het is mogelijk om een subwoofer aan te sluiten om het basgeluid te versterken. Raadpleeg de instructies die bij het desbetreffende apparaat werden meegeleverd voor meer informatie over het totstandbrengen van deze aansluitingen.

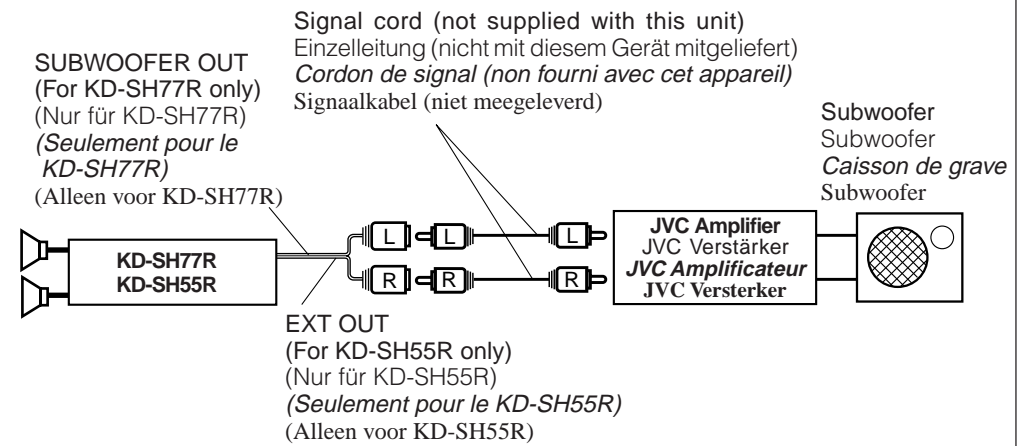

DVD, VCR or TV / DVD, Videorecorder oder Fernsehgerät / DVD, Magnéscope ou Téléviseur / DVD, Videorecorders en TV

For KD-SH77R only / Nur für KD-SH77R / Seulement pour le KD-SH77R / Alleen voor KD-SH77R

Signal cord (not supplied with this unit)
Einzelleitung (nicht mit diesem Gerät mitgeliefert)
Cordon de signal (non fourni avec cet appareil)
Signaalkabel (niet meegeleverd)

Signal cord (not supplied with this unit)
Einzelleitung (nicht mit diesem Gerät mitgeliefert)
Cordon de signal (non fourni avec cet appareil)
Signaalkabel (niet meegeleverd)

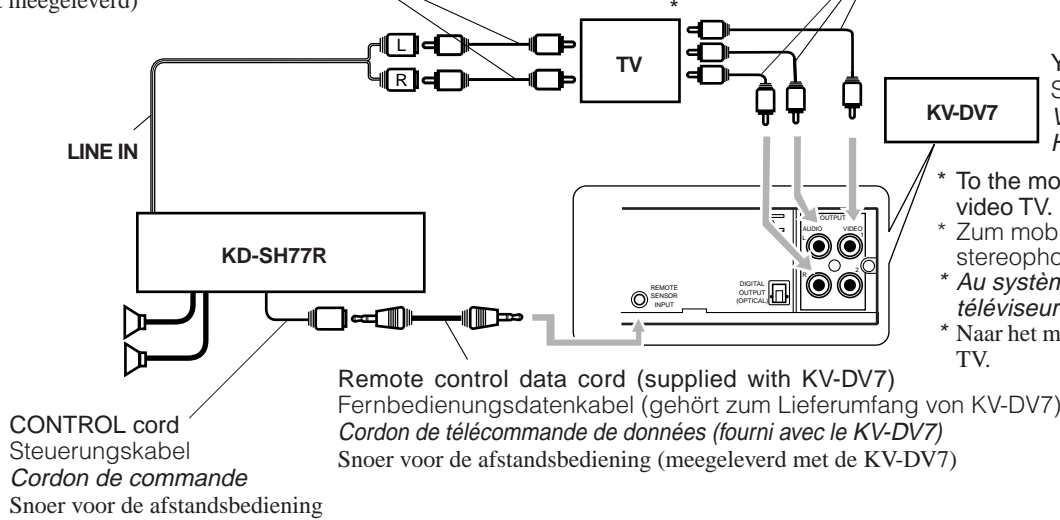

You can connect the DVD player (KV-DV7). Sie können den DVD-Spieler (KV-DV7) anschließen. Vous pouvez connecter un lecteur de DVD (KV-DV7). Hei is mogelijk een DVD (KV-DV7) aan te sluiten.

- To the mobile color monitor system or the audio-video input terminal of a stereo audio-video TV.
- Zum mobilen Farb- oder Monitorsystem oder dem Audio-Video-Eingang eines stereophonen Audio-Video-Fernsehgeräts.
- Au système mobile de moniteur couleur ou aux prises d'entrée audio-vidéo d'un téléviseur stéréo audio-vidéo.
- Naar het mobiele kleuren of monitorsysteem of de audio-/video-ingang van een stereo audio/video TV.

External component / Externe Komponente / Appareil extérieur / Extern apparaat

For KD-SH55R only / Nur für KD-SH55R / Seulement pour le KD-SH55R / Alleen voor KD-SH55R

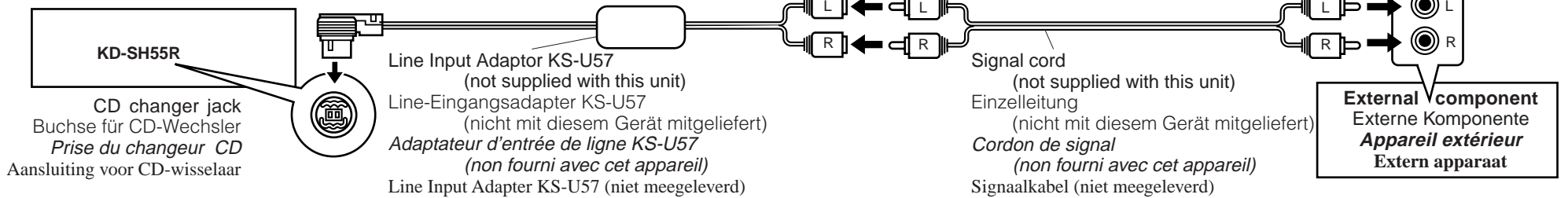

TROUBLESHOOTING

- The fuse blows.**
* Are the red and black leads connected correctly?
- Power cannot be turned on.**
* Is the yellow lead connected?
- No sound from the speakers.**
* Is the speaker output lead short-circuited?
- Sound is distorted.**
* Is the speaker output lead grounded?
* Are the "-" terminals of L and R speakers grounded in common?
- Unit becomes hot.**
* Is the speaker output lead grounded?
* Are the "-" terminals of L and R speakers grounded in common?

FEHLERSUCHE

- Die Sicherung brennt durch.**
* Sind die roten und schwarzen Leitungen richtig angeschlossen?
- Stromversorgung kann nicht eingeschaltet werden.**
* Ist die gelbe Leitung angeschlossen?
- Kein Ton aus den Lautsprechern.**
* Ist die LautsprecherAusgangsleitung kurzgeschlossen?
- Ton verzerrt.**
* Ist die LautsprecherAusgangsleitung geerdet?
* Sind die (-) Anschlußklemmen der linken und rechten Lautsprecher zusammen geerdet?
- Gerät wird heiß.**
* Ist die LautsprecherAusgangsleitung geerdet?
* Sind die (-) Anschlußklemmen der linken und rechten Lautsprecher zusammen geerdet?

EN CAS DE DIFFICULTES

- Le fusible saute.**
* Les fils rouge et noir sont-ils raccordés correctement?
- L'appareil ne peut pas être mise sous tension.**
* Le fil jaune est-elle raccordée?
- Pas de son des enceintes.**
* Le fil de sortie d'enceinte est-il court-circuité?
- Le son est déformé.**
* Le fil de sortie d'enceinte est-il à la masse?
* Les bornes "-" des enceintes gauche et droit sont-elles mises ensemble à la masse?
- L'appareil devient chaud.**
* Le fil de sortie d'enceinte est-il à la masse?
* Les bornes "-" des enceintes gauche et droit sont-elles mises ensemble à la masse?

PROBLEMEN OPLOSSEN

- De zekering slaat door.**
* Zijn de rode en de zwarte draden op de juiste manier aangesloten?
- De stroom kan niet worden ingeschakeld.**
* Is de gele draad aangesloten?
- Er komt geen geluid uit de speakers.**
* Is de uitgaande speakerdraad kortgesloten?
- Het geluid wordt vervormd.**
* Is de uitgaande speakerdraad geerd?
* Zijn de minpolen van de linker- en de rechterspeakers gemeenschappelijk geerd?
- Het apparaat raakt verhit.**
* Is de uitgaande speakerdraad geerd?
* Zijn de minpolen van de linker- en de rechterspeakers gemeenschappelijk geerd?

JVC



ENGLISH

DEUTSCH

FRANÇAIS

NETERLANDS

CD RECEIVER
CD-RECEIVER
RECEPTEUR CD
CD-RECEIVER

KD-SH77R/KD-SH55R

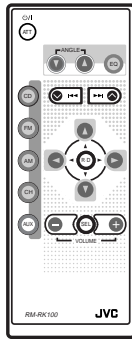
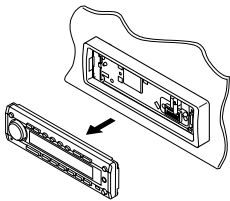

KD-SH77R

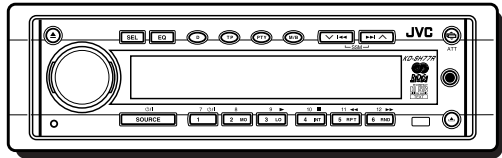

KD-SH55R

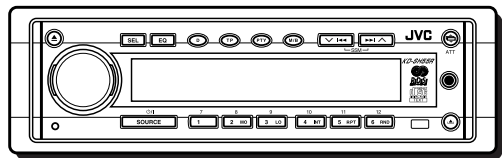

For installation and connections, refer to the separate manual.

Angaben zu Einbau und Verkabelung entnehmen Sie bitte der gesonderten Anleitung.

Pour l'installation et les raccordements, se référer au manuel séparé.

Zie de afzonderlijke handleiding voor details aangaande het installeren en verbinden van het toestel.

INSTRUCTIONS

BEDIENUNGSANLEITUNG
MANUEL D'INSTRUCTIONS
GEBRUIKSAANWIJZING

Abbildung und Position der am Gerät befindlichen Aufkleber

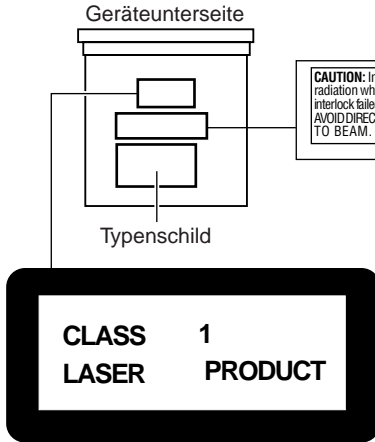

CAUTION: Invisible laser radiation when open and interlock failed or defected. AVOID DIRECT EXPOSURE TO BEAM. (e)	ADVARSEL: Usynlig laserstråling ved åbning, når sikkerhedsfunktions er ude af funktion. Undgåudsset- telse for stråling. (e)	WARNING: Osynlig laserstråling når den nå del är öppnad och spärran är urloppad. Betrakta strålen. (d)	VARO: Avattaeassa ja suojalukitus ohittettaessa olet alttiina näkymättömälle lasersäteilylle. Älä katso säteeseen. (f)
--	---	---	---

WICHTIG FÜR LASER-GERÄTE

Vorsichtsmaßnahmen:

1. LASER-PRODUKT DER KLASSE 1
2. **ACHTUNG:** Unsichtbare Laserstrahlung bei Öffnung und fehlerhafter oder beschädigter Sperre. Direkten Kontakt mit dem Strahl vermeiden!
3. **ACHTUNG:** Das Gehäuseoberteil nicht abnehmen. Das Gerät enthält keinerlei Teile, die vom Benutzer gewartet werden können. Überlassen Sie Wartungsarbeiten qualifizierten Kundendienst-Fachleuten.
4. **ACHTUNG:** Der Compact Disc-Player arbeitet mit unsichtbaren Laserstrahlen und ist mit Sicherheitsschaltern ausgestattet, die die Aussendung von Strahlen verhindern, wenn bei Öffnen des CD-Halters die Sicherheitssperren gestört oder beschädigt sind. Es ist gefährlich, die Sicherheitsschaltung zu deaktivieren.
5. **ACHTUNG:** Falls die Verwendung der Regler, Einstellungen oder Handhabung von den hierin gegebenen Anleitungen abweichen, kann es zu einer gefährlichen Strahlenfreisetzung kommen.

Achtung:
Die Klassifikation der Laserkomponente in diesem Gerät liegt über Laser-Klasse 1.

Zurücksetzen des Geräts

Drücken Sie hierzu die Rücksetztaste auf der Frontplatte mit Hilfe eines Kugelschreibers oder einem ähnlichen Gegenstand.

Hinweis:

Ihre Voreinstellungen
— wie Vorwahlkanäle oder
Klangeinstellungen — werden
ebenfalls gelöscht.

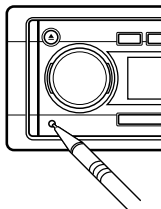

ACHTUNG:

NIEMALS den Finger zwischen die Schalttafel und das Gerät bringen, er kann eingeklemmt und dabei verletzt werden. (Siehe Seite 28.)

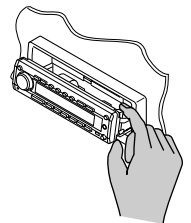

Hinweis:

Zu diesem Gerät wird eine Identifikationskarte mitgeliefert, auf der die Gerätechassis-Nummer vermerkt ist. Heben Sie diese Karte getrennt vom Gerät auf. Im Falle eines Diebstahls kann sie die Geräteidentifizierung erleichtern.

VOR DEM GEBRAUCH

*Für die Sicherheit....

- Die Lautstärke nicht zu laut stellen, da dadurch Außengeräusche überdeckt und das Autofahren gefährlich wird.
- Das Auto vor dem Durchführen von komplizierten Bedienschritten anhalten.

*Temperatur im Auto....

Wenn Sie das Auto für lange Zeit in heißem oder kaltem Wetter parken, bitte warten, bis sich die Temperatur im Auto sich normalisiert hat, bevor Sie das Gerät einschalten.

Wir danken Ihnen für den Kauf eines JVC Produkts. Bitte lesen Sie die Anleitung vollständig durch, bevor Sie das Gerät in Betrieb nehmen, um sicherzustellen, daß Sie alles vollständig verstehen und die bestmögliche Leistung des Geräts erhalten.

INHALT

Zurücksetzen des Geräts	2	ANDERE WICHTIGE FUNKTIONEN	23
ANORDNUNG DER TASTEN	4	Stellen der Uhr	23
Schalttafel	4	Ändern der allgemeinen Einstellungen (PSM)	23
Fernbedieneinheit	5	Zuweisen von Namen für die Signalquellen	27
Vorbereiten de Fernbedienung	6	Wechseln des Winkels der Schalttafel	28
GRUNDBEDIENUNGEN	7	Abnehmen der Schalttafel	29
RADIOGRUNDBETRIEB	8	BETRIEB EINER EXTERNEN KOMPONENTE	30
Radiohören	8	Wiedergabe von externen Komponenten ...	30
Speichern der Sender	9	CD-WECHSLERBETRIEB	32
Anwahl eines vorabgestimmten Senders	10	Abspielen der CDs	32
RDS-BETRIEB	11	Wählen der CD-Abspielbetriebsarten	33
Betriebsmöglichkeiten mit der Funktion RDS EON	11	BETRIEB DES DAB-TUNERS	34
Weitere praktische RDS-Funktionen und -Einstellungsmöglichkeiten	14	Einstellen eines Ensembles und eines Dienstes	34
CD-BETRIEB	17	Sichern von DAB-Diensten im Speicher ...	36
Abspielen einer CD	17	Einstellen eines gespeicherten DAB-Dienstes	37
Wiedergeben einer CD mit CD-Text	18	Welche weiteren Möglichkeiten bietet DAB?	37
Finden eines Titels oder einer bestimmten Abschnittes auf einer CD	18	WEITERE INFORMATIONEN	38
Wählen der CD-Abspielbetriebsarten	19	WARTUNG	39
Unterdrücken des CD-Auswurfs	19	Handhaben der CDs	39
KLANGEINSTELLUNG	20	FEHLERSUCHE	40
Klang-Einstellschritte	20	TECHNISCHE DATEN	41
Auswählen der voreingestellten Sound-Arten	21		
Speichern Ihrer eigenen Klangeinstellungen	22		

Info zu Demobetrieb (DEMO MODE)...

Ab Werk ist der Demobetrieb „DEMO MODE“ in diesem Gerät auf „DEMO ON“ eingeschaltet. Die folgende Demo erscheint automatisch auf dem Display und stellt die Hauptmerkmale des Geräts vor, wenn für 3 Minuten kein Ton eingeht. (Siehe Seite 26.)

- **24bit DAC** : (24 bit Digital-Analog-Wandler: Liefert einen erstklassigen Ton nach der Digital-Analog-Wandlung.)
- **HS TUNER** : (Hoch empfindlicher Tuner: Sorgt für einen sehr guten Empfang.)
- **EQUALIZER** : (Damit kann der Ton auf die eigene Präferenz feineingestellt werden.)
- **SUB WOOFER** : (NUR für KD-SH77R: Damit kann ein Subwoofer-Lautsprecher angeschlossen und sein Ausgabepiegel eingestellt werden.)

VORSICHT beim Einstellen der Lautstärke

CDs produzieren sehr wenig Geräusche im Vergleich zu anderen Signalquellen. Wenn zum Beispiel die Lautstärke für den Tuner eingestellt wurde, können die Lautsprecher durch den plötzlichen Anstieg des Ausgangssignals beschädigt werden. Verringern Sie daher die Lautstärke, bevor Sie eine CD abspielen, und justieren Sie die Lautstärke dann während des Abspielens je nach Bedarf nach.



ANORDNUNG DER TASTEN

Schalttafel

DEUTSCH

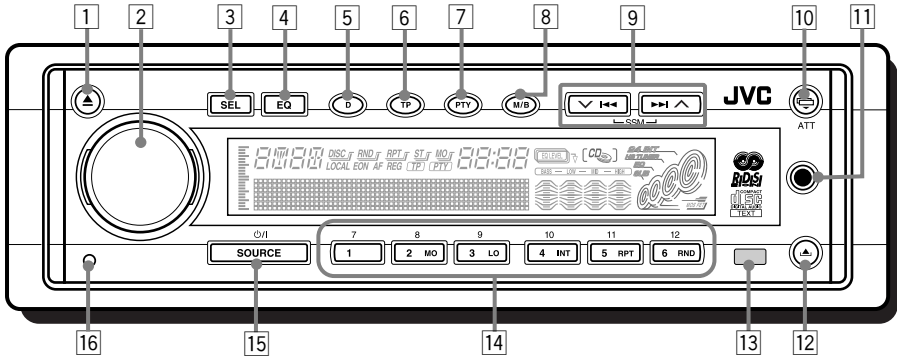

- | | |
|--|--|
| <p>1 Taste ▲ (Auswerfen)</p> <p>2 Steuerregler</p> <p>3 Taste SEL (Auswahl)</p> <p>4 Taste EQ (equalizer)</p> <p>5 Taste D (Display)</p> <p>6 Taste TP (Verkehrsfunk)</p> <p>7 Taste PTY (programme type)</p> <p>8 Taste M/B (Betriebsart/Frequenzband)</p> <p>9 Tasten ►► / ▲ / ▼ / ◀◀</p> <p>• Dienen auch als Tasten SSM, wenn sie zusammen gedrückt werden.</p> <p>10 Taste ATT (Winkel / Dämpfungsglied)</p> | <p>11 Zusatzgerät-Eingangsbuchse</p> <p>12 Taste (Freigabe der Bedienungsblende)</p> <p>13 Fernbediensensor</p> <p>14 Zifferntasten</p> <ul style="list-style-type: none"> • Taste MO (Monophon) • Taste LO (lokal) • Taste INT (Anspielabtastung) • Taste RPT (Wiederholung) • Taste RND (Zufall) • Tasten Videokomponentenbetrieb (NUR für KD-SH77R) <p>15 Taste SOURCE (Standby / Ein)</p> <p>16 Taste Rücksetzen</p> |
|--|--|

Verwender der Zahlentasten:

Wenn die Taste M/B (Betriebsart/Frequenzband) gedrückt wird, geht das Gerät in den Funktionsbetrieb und die Zahlentasten dienen als verschiedene Funktionstasten.

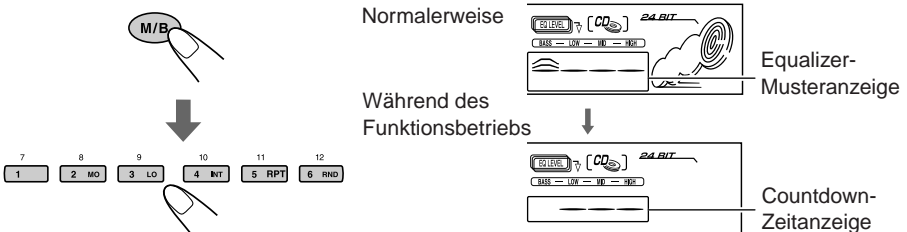

Nach dem Drücken der Taste M/B (Betriebsart/Frequenzband) etwa 5 Sekunden ohne Verwenden der Zahlentasten warten, bis der Funktionsbetrieb wieder gelöscht ist und die Tasten können wieder als Zahlentasten verwendet werden.

- Die Taste M/B (Betriebsart/Frequenzband) nochmals drücken und der Funktionsbetrieb wird ebenfalls gelöscht.



Fernbedieneinheit

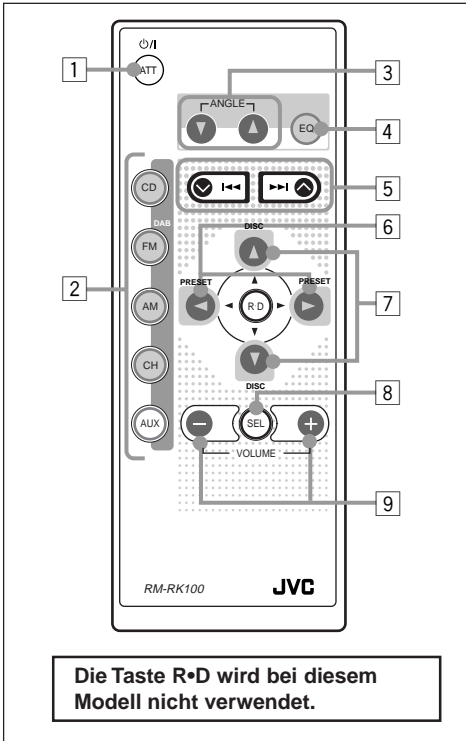

- 1 • Wenn diese Taste bei ausgeschaltetem Gerät gedrückt wird, wird das Gerät eingeschaltet.
 - Das Gerät wird ausgeschaltet, wenn diese Taste gedrückt gehalten wird, bis „SEE YOU“ im Display erscheint.
 - Die Lautstärke wird sofort abgesenkt, wenn die Taste kurz gedrückt wird oder „ATT“ blinkt auf dem Display. Drücken Sie diese Taste erneut, um die Lautstärke wiederherzustellen.
- 2 • CD : Wählt CD-Player aus.
 - FM : Wählt FM-Tuner aus, wenn die Taste kurz gedrückt wird. Bei jedem Tastendruck ändert sich der UKW-Bereich (FM1, FM2 und FM3).
 - Wählt DAB-Tuner aus, wenn Taste gedrückt und gehalten wird.* Mit jedem Drücken und Halten der Taste ändert sich der DAB-Bereich (DAB1, DAB2 und DAB3).

- AM : Wählt den AM-Tuner aus.
- CH : Wählt den CD-Wechsler aus.*
- AUX : Wählt die externen Komponenten aus. Bei jedem Tastendruck wird zwischen „AUX INPUT“ und „LINE INPUT“^{***} hin- und hergesprungen.

- 3 Wechselt den Winkel der Bedienblende zu einer von drei Stellungen.
- 4 Wählt die Sound-Arten aus. Bei jedem Tastendruck ändert sich die Sound-Art.
- 5 • Sucht den Rundfunksender, während das Radio läuft.
 - Wählt Stücke aus, während der DAB-Tuner läuft, sofern die Taste kurz gedrückt wurde.
 - Wählt Dienste aus, während der DAB-Tuner läuft, sofern die Taste kurz gedrückt wurde.
 - Arbeitet bei CD-Wechsler-Wiedergabe als Suchlauttaste vorwärts oder rückwärts, solange die Taste gedrückt gehalten wird.
 - Arbeitet bei CD-Wechsler-Wiedergabe als Titelsprungtaste vorwärts (nächster Titel) oder rückwärts (vorliegender oder vorheriger Titel), wenn die Taste kurz gedrückt wird.
- 6 Ändert die voreingestellte Sendernummer, während das Radio (bzw. der DAB-Tuner) läuft. Bei jedem Tastendruck ändert sich die voreingestellte Sendernummer und der ausgewählte Rundfunksender (oder Dienst) wird eingeblendet.
- 7 Ändert die CD-Nummer, während der CD-Wechsler läuft. Bei jedem Tastendruck ändert sich die CD-Nummer und die ausgewählte CD wird abgespielt.
- 8*** Wählt die Toneinstellpunkte. Bei jedem Tastendruck ändert sich der Einstellpunkt.
- 9*** • Ändert die Lautstärke.
 - Stellt die Sound-Art ein (sobald SEL gedrückt wurde).

* Kann ohne Anschließen des DAB-Tuners oder CD-Wechslers nicht als Abspielquelle gewählt werden.

** NUR für KD-SH55R: Für die Auswahl der externen Komponenten muss die Einstellung der externen Komponente geändert werden (siehe Seite 26).

*** Diese Tasten funktionieren für die Einstellung der bevorzugten Einrichtungbetriebsart nicht.



Vorbereiten de Fernbedienung

Vor dem Gebrauch der Fernbedieneinheit:

- Die Fernbedieneinheit direkt auf den Fernbediensensor am Gerät ausrichten. Sicherstellen, daß keine störenden Gegenstände den Fernbediensignalpfad behindern können.

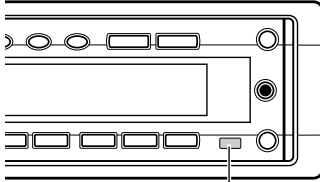

Fernbediensensor

- Den Fernbediensensor niemals einer starken Lichtquelle aussetzen (z.B. Sonnenlicht oder starke Lampe etc.).

Einlegen der Batterie

Wechseln Sie die Batterie, wenn der Wirkungsbereich oder die Wirksamkeit der Fernbedienung abnimmt.

1. Nehmen Sie den Batteriehalter heraus.

- 1) Schieben Sie den Halter in der dargestellten Pfeilrichtung heraus, und verwenden Sie hierzu einen Kugelschreiber oder eine ähnliche Vorrichtung.
- 2) Nehmen Sie den Batteriehalter heraus.

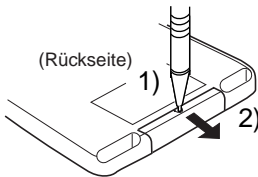

2. Legen Sie die Batterie ein.

Drücken Sie die Batterie so in den Halter, daß die Seite mit dem eingepprägten Pluszeichen nach oben weist und die Batterie fest in der Vertiefung sitzt.

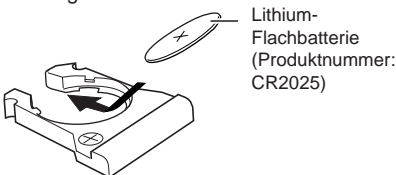

Lithium-Flachbatterie (Produktnummer: CR2025)

3. Setzen Sie den Batteriehalter wieder ein. Setzen Sie den Batteriehalter wieder ein, indem Sie ihn in die Fernbedienung drücken, bis Sie ein Klickgeräusch hören.

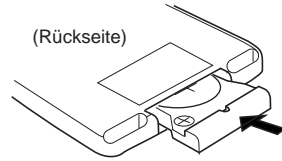

WARNUNG:

- Lagern Sie Batterie an einem Ort, zu dem Kinder keinen Zugang haben. Wenn ein Kind die Batterie verschluckt, konsultieren Sie sofort einen Arzt.
- Laden Sie Batterie nicht auf, schließen Sie sie nicht kurz, bauen Sie sie nicht auseinander, erhitzen Sie sie nicht, und halten Sie sie auch nicht in eine offene Flamme. Sollten Sie sich nicht an diese Vorschriften halten, können die Batterie Wärme abgeben, können sich Risse in den Batterie bilden, oder können sie ein Feuer entzünden.
- Bringen Sie die Batterie nicht mit anderen Metallen in Berührung. Wenn Sie sich nicht an diese Vorschriften halten, können Batterie Wärme abgeben, können sich Risse in den Batterie bilden, oder können sie ein Feuer entzünden.
- Wenn Sie Batterie wegwerfen oder aufbewahren, wickeln Sie sie in Folie ein, und isolieren Sie sie. Wenn Sie sich nicht an diese Vorschriften halten, können Batterie Wärme abgeben, können sich Risse in den Batterie bilden, oder können sie ein Feuer entzünden.
- Stecken Sie nicht mit einem Metallstift oder ähnlichem Werkzeug in die Batterie. Wenn Sie sich nicht an diese Vorschriften halten, können Batterie Wärme abgeben, können sich Risse in den Batterie bilden, oder können sie ein Feuer entzünden.

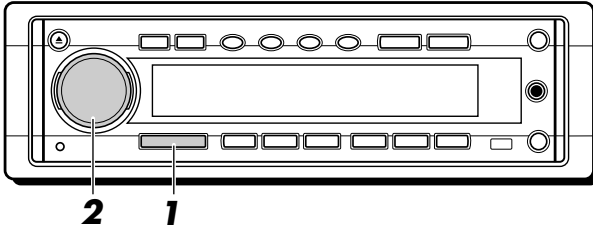

Hinweis:

Wenn Sie das Gerät erstmals verwenden, stellen Sie bitte die eingebaute Uhr korrekt ein, siehe Seite 23.

1 Das Gerät einschalten und die Quelle auswählen.

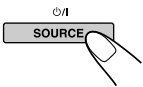

Wenn diese Taste zum ersten Mal gedrückt wird, wird das Gerät eingeschaltet. Bei jedem Tastendruck ändert sich die Quelle wie folgt:

Für KD-SH77R

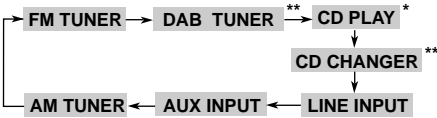

Für KD-SH55R

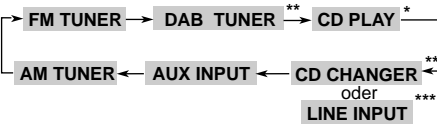

- * Wenn sich keine CD im Ladeschlotz befindet, kann CD nicht als Abspielquelle ausgewählt werden.
- ** Ohne Anschließen des DAB-Tuners oder CD-Wechslers kann er nicht als Abspielquelle gewählt werden.
- *** NUR für KD-SH55R: Für die Auswahl der externen Komponenten muss die Einstellung der externen Komponente geändert werden (siehe Seite 26).

- Für die Bedienung des Tuners (UKW oder AM (MW/LW)), siehe Seiten 8 – 10.
- Für die Bedienen des CD-Spielers, siehe Seiten 17 – 19.
- Für den Betrieb von externen Komponenten (AUX INPUT und LINE INPUT), siehe Seiten 30 – 31.
- Für die Bedienung des CD-Wechslers, siehe Seiten 32 – 33.
- Für die Bedienung des DAB-Tuner, siehe Seiten 34 – 37.

2 Die Lautstärke einstellen.

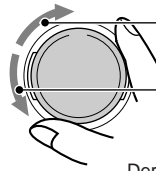

So erhöhen Sie die Lautstärke.

So verringern Sie die Lautstärke.

Der Lautstärkepegel wird angezeigt.

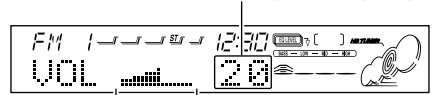

Lautstärkepegelanzeige

Hinweis:

Nach dem Einstellen der Lautstärke den Regler eindrücken, damit es zu keiner versehentlichen Betätigung kommt. Durch nochmaliges Drücken des Reglers springt er wieder heraus und ist einstellbereit.

3 Den Klang wie gewünscht einstellen. (Siehe Seite 20.)

Für ein sofortiges Absenken der Lautstärke

Die Taste /ATT drücken und halten, während eine andere Quelle läuft. „ATT“ blinkt auf dem Display, die Lautstärke fällt augenblicklich ab. Zur Wiederherstellung der vorherigen Lautstärke die Taste nochmals drücken und halten.

- Wenn Sie den Steuerregler im Uhrzeigersinn drehen, können Sie die Lautstärke auch wiederherstellen.

Zum Ausschalten des Geräts

Die Taste SOURCE drücken und halten, bis „SEE YOU“ auf dem Display erscheint.

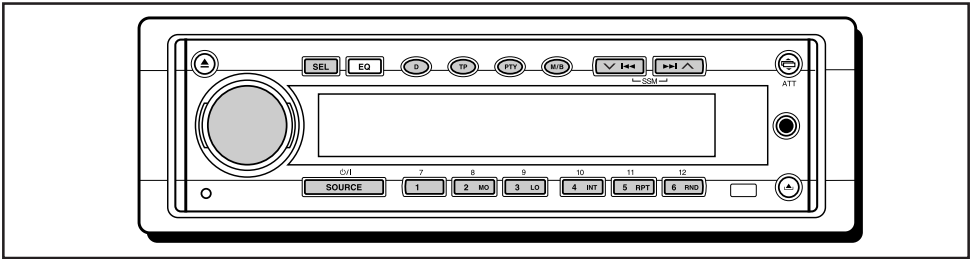

Radiohören

Um einen Sender einzustellen, können Sie entweder den automatischen Suchlauf verwenden, oder Sie können den Sender manuell einstellen.

Automatisches Suchen eines Senders: Automatischer Suchlauf

1 FM oder AM auswählen.

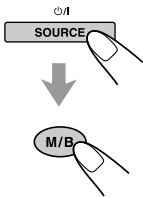

- 1 Die Taste SOURCE wiederholt drücken, um FM oder AM als Quelle auszuwählen.
- 2 Bei Bedarf die UKW-Bandnummer auswählen und die Taste M/B (Betriebsart/Frequenzband) mehrmals über 1 Sekunde lang drücken und halten. Mit jedem Drücken und Halten der Taste ändert sich der UKW-Frequenzband wie folgt:



Das gewählte Frequenzband wird angezeigt.

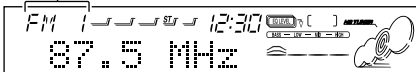

Hinweis:

Dieser Receiver verfügt über drei UKW-Frequenzbänder (FM1, FM2, FM3). Sie können ein beliebiges Frequenzband wählen, um sich eine UKW-Sendung anzuhören.

2 Beginnen Sie mit der Suche nach einem Sender.

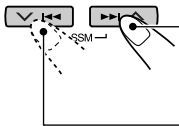

Drücken Sie die Taste , um Suchen von Sendern mit höherer Frequenz.

Drücken Sie die Taste , um Suchen von Sendern mit niedrigerer Frequenz.

Zum Anhalten der Suche bevor ein Sender empfangen wird, die gleiche Taste, die Sie für die Suche gedrückt haben, nochmals drücken.

So stellen Sie nur Sender mit hoher Signalstärke ein

- 1 Die Taste M/B (Betriebsart/Frequenzband) zum Eingeben des Funktionsbetriebs drücken, während eine UKW-Sendung läuft, dann können die Zahlentasten als verschiedene Funktionstasten eingesetzt werden. (Siehe Seite 4.)
- 2 Die Taste LO (lokal) im Funktionsbetrieb drücken, damit die LOCAL-Anzeigelampen auf dem Display aufleuchten. Diese Funktion ist nur beim Suchen von UKW-Sendern, einschließlich SSM-Voreinstellung, einsatzbereit. Bei jedem Tastendruck gehen die LOCAL-Anzeigelampen abwechselnd an und aus.

Manuelles Suchen eines Senders: Manueller Suchlauf

1 FM oder AM auswählen.

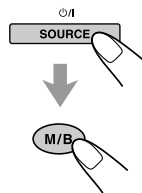

- 1 Die Taste SOURCE wiederholt drücken, um FM oder AM als Quelle auszuwählen.
- 2 Bei Bedarf die UKW-Bandnummer auswählen und die Taste M/B (Betriebsart/Frequenzband) mehrmals über 1 Sekunde lang drücken und halten. Mit jedem Drücken und Halten der Taste ändert sich der UKW-Frequenzband wie folgt:



Hinweis:

Dieser Receiver verfügt über drei UKW-Frequenzbänder (FM1, FM2, FM3). Sie können ein beliebiges Frequenzband wählen, um sich eine UKW-Sendung anzuhören.

2 Drücken Sie die Taste **▶▶** **^** oder **∨** **◀◀**, und halten Sie sie gedrückt, bis „M“ (manuell) im Display zu blinken beginnt.

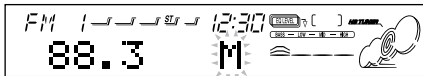
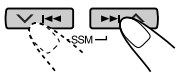

3 Stellen Sie den gewünschten Sender ein, während „M“ blinkt.

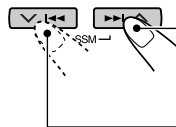

Drücken Sie die Taste **▶▶** **^**, um Sender einzustellen, die auf höheren Frequenzen senden.

Drücken Sie die Taste **∨** **◀◀**, um Sender einzustellen, die auf niedrigeren Frequenzen senden.

- Wenn Sie die Taste loslassen, wird der manuelle Betrieb automatisch nach 5 Sekunden deaktiviert.
- Wenn Sie die Taste gedrückt halten, ändert sich die Frequenz, bis Sie die Taste freigeben.

Schlechter Empfang einer UKW-Stereosendung:

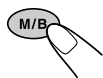

1 Die Taste M/B (Betriebsart/Frequenzband) drücken, um bei laufender UKW-Stereosendung in den Funktionsbetrieb zu gelangen.

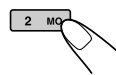

2 Die Taste MO (monophon) im Funktionsbetrieb drücken, damit die MO-Anzeigeluchten auf dem Display aufleuchten.

- Wenn Sie diese Taste mehrfach hintereinander drücken, wird die Anzeige MO abwechselnd ein- und ausgeschaltet.

Leuchtet auf, wenn eine UKW-Sendung in Stereo empfangen wird.

Die MO-Anzeigeluchten leuchten auf.



Wenn die Anzeige MO im Display leuchtet, erfolgt die Wiedergabe monophon. Allerdings verbessert sich dadurch der Empfang (die Anzeige ST schaltet sich aus).

Speichern der Sender

Sie können Rundfunksender auf zwei Arten abspeichern.

- Automatisches Vorabstimmen der UKW-Sender: SSM (Strong-station Sequential Memory = Sequentialspeicher für starke Sender)
- Manuelles Vorabstimmen für UKW- und MW/LW-Sender

Automatische UKW-Vorabstimmung: SSM

Sie können 6 lokale UKW-Sender pro UKW-Empfangsbereich (FM1, FM2 und FM3) vorabstimmen.

1 Die gewünschte Empfangsbereichszahl (FM1 – 3), in der UKW-Sender gespeichert werden sollen, wählen.

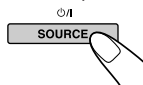

1 Die Taste SOURCE wiederholt drücken, um FM auszuwählen.



2 Bei Bedarf die Taste M/B (Betriebsart/Frequenzband) mehrmals über 1 Sekunde lang drücken und halten. Mit jedem Drücken und Halten der Taste ändert sich der UKW-Frequenzband wie folgt:



2 Drücken Sie beiden Tasten, und halten Sie sie länger als 2 Sekunden gedrückt.

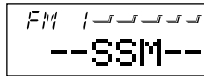
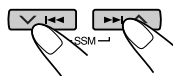

„SSM“ erscheint und erlischt bei Abschluß der automatischen Vorabstimmung wieder.

Die lokalen UKW-Sender mit den stärksten Signalen werden gesucht und automatisch in der Empfangsbereichszahl (FM1, FM2 oder FM3), die Sie gewählt haben, gespeichert. Diese vorabgestimmten Sender werden auf den Nummerntasten abgespeichert — Nr. 1 (niedrigste Frequenz) bis Nr. 6 (höchste Frequenz).

Wenn die automatische Vorabstimmung abgeschlossen ist, wird der Sender der Taste 1 automatisch ausgewählt.

Manuelles Vorabstimmen

Sie können bis zu 6 Sender pro Frequenzband (FM1, FM2, FM3 und AM) von Hand vorabstimmen.

Beispiel: Speichern des UKW-Senders 88,3 MHz auf der numerischen Taste 1 des FM1-Frequenzband.

1 Die gewünschte Empfangsbereichszahl (FM1–3, AM), in der Sender gespeichert werden sollen, wählen (in diesem Beispiel FM1).

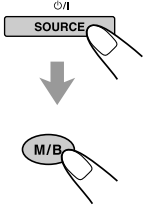

- Die Taste SOURCE $\phi/1$ wiederholt drücken, um FM oder AM als Quelle auszuwählen.
- Bei Bedarf die UKW-Bandnummer auswählen und die Taste M/B (Betriebsart/Frequenzband) mehrmals über 1 Sekunde lang drücken und halten. Mit jedem Drücken und Halten der Taste ändert sich der UKW-Frequenzband wie folgt:



2 Auf den Sender 88,3 MHz abstimmen.

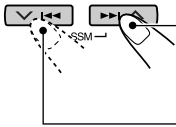

Drücken Sie die Taste $\blacktriangleright \blacktriangleleft$, um Sender einzustellen, die auf höheren Frequenzen senden.

Drücken Sie die Taste $\blacktriangledown \blacktriangleleft$, um Sender einzustellen, die auf niedrigeren Frequenzen senden.

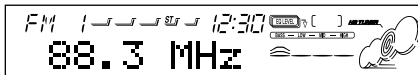

3 Drücken Sie die Ziffertaste (in diesem Beispiel, 1) und halten Sie sie länger als 2 Sekunden gedrückt.

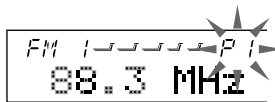

„P1“ blinkt für einige Zeit.

4 Das obige Verfahren zum Speichern der anderen Sender auf andere numerische Tasten wiederholen.

Hinweise:

- Ein vorheriger vorabgestimmter Sender wird gelöscht, wenn ein neuer Sender auf der gleichen numerischen Taste abgespeichert wird.
- Vorabgestimmte Sender werden gelöscht, wenn die Stromversorgung des Speicherstromkreises unterbrochen wird (z.B. beim Wechseln der Batterie). In diesem Fall die Sender nochmals vorabstimmen.

Anwahl eines vorabgestimmten Senders

Sie können einfach einen vorabgestimmten Sender aufrufen.

Bedenken Sie, daß Sie zuerst Sender speichern müssen. Wenn Sie das noch nicht getan haben, siehe „Speichern der Sender“ auf Seite 9.

1 FM oder AM auswählen.

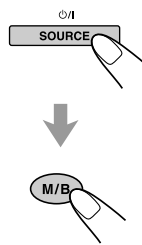

- Die Taste SOURCE $\phi/1$ wiederholt drücken, um FM oder AM als Quelle auszuwählen.
- Bei Bedarf die UKW-Bandnummer auswählen und die Taste M/B (Betriebsart/Frequenzband) mehrmals über 1 Sekunde lang drücken und halten. Mit jedem Drücken und Halten der Taste ändert sich der UKW-Frequenzband wie folgt:



2 Die gewünschte Nummer (1–6) für den vorabgestimmten Sender wählen.

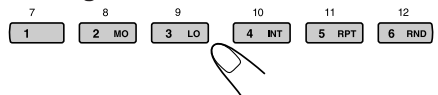

Wenn sich die Tonqualität verschlechtert und der Stereoeffekt bei laufendem UKW-Sender verloren geht

In manchen Gegenden können sich benachbarte Rundfunksender gegenseitig stören. Wenn eine solche Störung auftritt, kann das Gerät automatisch das Störgeräusch verringern (Grundeinstellung ab Werk). In diesem Fall nimmt die Tonqualität jedoch ab und der Stereoeffekt geht verloren. Wenn sich die Tonqualität nicht verschlechtern und der Stereoeffekt nicht verloren gehen darf, siehe „Ändern der UKW-Tuner-Trennschärfe – IF FILTER“ auf Seite 26 als Alternative zur Beseitigung des Störgeräuschs.



Betriebsmöglichkeiten mit der Funktion RDS EON

Das Radiodatensystem (RDS) ermöglicht es UKW-Sendern, zusammen mit den regulären Sendesignalen ein zusätzliches Signal zu übertragen. Beispielsweise können Sender ihren Sendernamen sowie Informationen über die aktuelle Sendung übermitteln, wie z. B. Sport oder Musik etc.

Eine weitere Eigenschaft des RDS-Systems heißt „EON (Enhanced Other Networks)“. Die Anzeige EON schaltet sich ein, wenn ein UKW-Sender mit EON-Daten empfangen wird. Wenn Sie die EON-Daten verwenden, die von einem Sender übertragen werden, können Sie einen anderen Sender eines anderen Netzes einstellen, der Ihr Lieblingsprogramm oder Verkehrsnachrichten überträgt, während Sie eine andere Sendung hören oder eine andere Signalquelle wiedergeben, wie beispielsweise eine CD.

Wenn das Gerät RDS-Daten empfängt, sind folgende Funktionen möglich:

- Automatisches Verfolgen derselben Sendung (Empfang mit Sendernetzerfassung)
- Es kann auf Bereitschaftsempfang von Verkehrsnachrichten (TA) oder Ihrer Lieblingssendung geschaltet werden
- Ein Sendungstyp (PTY) kann gesucht werden
- Sendungssuchlauf
- Einige weitere Funktionen sind möglich

Automatisches Verfolgen derselben Sendung (Empfang mit Sendernetzerfassung)

Wenn Sie in einem Bereich fahren, in dem der UKW-Empfang schlecht ist, stellt der Tuner, der in dieses Gerät integriert ist, automatisch einen anderen RDS-Sender ein, der dieselbe Sendung mit stärkeren Signalen ausstrahlt. So können Sie dieselbe Sendung auf der gesamten Fahrtstrecke mit bestem Empfang hören. (Sehen Sie sich die Abbildung auf der nächsten Seite an.)

Es werden zwei Arten von RDS-Daten verwendet, damit der Empfang mit Sendernetzerfassung richtig funktioniert: PI (Sendungskennndaten) und AF (Alternativfrequenzdaten).

Wenn diese Daten vom eingestellten RDS-Sender nicht richtig empfangen werden, ist ein Empfang mit Sendernetzerfassung nicht möglich.

Wenn Sie den Empfang mit Sendernetzerfassung verwenden wollen, drücken Sie die Taste TP (Verkehrsfunk) länger als 1 Sekunde. Wenn Sie diese Taste mehrfach hintereinander gedrückt halten, ändert sich der Empfang mit Sendernetzerfassung zyklisch wie folgt:

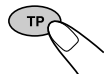

→ **Modus 1** → **Modus 2** → **Modus 3**
(AF) (AF/REG) (Ausgeschaltet)

Anzeige AF

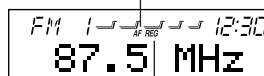

Anzeige REG

○ : leuchtet ✕ : geht aus

	Anzeige AF	Anzeige REG
Modus 1	○	✕
Modus 2	○	○
Modus 3	✕	✕

Modus 1

Die Sendernetzerfassung ist bei aktivierter Regionalisierung ausgeschaltet.

Es wird auf einen anderen Sender innerhalb desselben Sendernetzes umgeschaltet, wenn die Eingangssignale des aktuellen Senders schwach werden.

- In dieser Betriebsart kann die Sendung von der aktuell empfangenen Sendung abweichen.

Modus 2

Die Sendernetzerfassung ist bei aktivierter Regionalisierung eingeschaltet.

Es wird auf einen anderen Sender innerhalb desselben Sendernetzes umgeschaltet, der dieselbe Sendung ausstrahlt, wenn die Eingangssignale des aktuell eingestellten Senders schwach werden.

Modus 3

Die Sendernetzerfassung ist deaktiviert.

Hinweis:

Wenn ein DAB-Tuner angeschlossen ist und der Empfang von Alternativfrequenzen (für DAB-Dienste) aktiviert ist, wird der Empfang mit Sendernetzerfassung ebenfalls automatisch aktiviert. Andererseits kann der Empfang mit Sendernetzerfassung nicht deaktiviert werden, ohne den Empfang von Alternativfrequenzen zu deaktivieren. (Siehe Seite 37.)



Dieselbe Sendung kann auf verschiedenen Frequenzen empfangen werden.

Sendung 1 wird auf Frequenz A ausgestrahlt

Sendung 1 wird auf Frequenz E ausgestrahlt

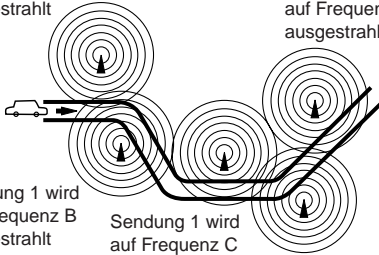

Sendung 1 wird auf Frequenz B ausgestrahlt

Sendung 1 wird auf Frequenz C ausgestrahlt

Sendung 1 wird auf Frequenz D ausgestrahlt

Verwenden des Bereitschaftsempfangs

Mit Hilfe des Bereitschaftsempfangs können Sie das Gerät vorübergehend von der aktuellen Signalquelle (anderer UKW-Sender, CD oder sonstige angeschlossene Komponente) auf eine Lieblingssendung (PTY: Sendungstyp) und Verkehrsnachrichten (TA) umschalten.

- *Der Bereitschaftsempfang funktioniert nicht, wenn Sie einen MW/LW-Sender empfangen.*

Empfangsbereitschaft für Verkehrsnachrichten (TA)

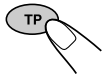

Wenn Sie die Taste TP drücken, während Sie einen UKW-Sender wiedergeben, leuchtet die Anzeige TP während des Empfangs eines TP-Senders, und der TA-Bereitschaftsbetrieb wird aktiviert.

- *Wenn der empfangene Sender kein Verkehrsfunksender ist, blinkt die Anzeige TP. Drücken Sie die Taste ►► ▲ oder ▼ ◄◄, um den TA-Bereitschaftsbetrieb zu aktivieren. „SEARCH“ wird im Display angezeigt, und die Suche nach einem Verkehrsfunksender beginnt. Sobald ein Verkehrsfunksender eingestellt wurde, leuchtet die Anzeige TP.*

- Wenn Sie gerade eine CD hören oder sonstige angeschlossene Komponente und einen Sender mit Verkehrsinformationen (TP) hören möchten, drücken Sie die Taste TP, um das Gerät in den TA-Bereitschaftsmodus zu schalten. (Die Anzeige TP schaltet sich ein.)

Wenn eine Verkehrsdurchsage übertragen wird, während der TA-Bereitschaftsbetrieb aktiviert ist, wird „TRAFFIC“ angezeigt, und das UKW-Frequenzband wird als Signalquelle eingestellt. Die Lautstärke wird auf den Lautstärkepegel angehoben, der für Verkehrsdurchsagen voreingestellt wurde (siehe Seite 15), und die Verkehrsdurchsage wird wiedergegeben.

Um die TA-Bereitschaft zu deaktivieren, nochmals die Taste TP drücken.

Bereitschaftsempfang für Sendungstypen (PTY)



Wenn Sie die Taste PTY drücken, während Sie einen UKW-Sender wiedergeben, leuchtet die Anzeige PTY während des Empfangs eines PTY-Senders, und der PTY-Bereitschaftsbetrieb wird aktiviert. Der gewählte PTY-Code (siehe Liste auf Seite 13) blinkt 5 Sekunden lang.

- *Wenn es sich beim empfangenen Sender nicht um einen PTY-Sender handelt, blinkt die Anzeige PTY. Drücken Sie die Taste ►► ▲ oder ▼ ◄◄, um den PTY-Bereitschaftsbetrieb zu aktivieren. „SEARCH“ wird im Display angezeigt, und die Suche nach einem PTY-Sender beginnt. Sobald ein PTY-Sender eingestellt wurde, leuchtet die Anzeige PTY.*
- Wenn Sie gerade eine CD hören oder sonstige angeschlossene Komponente und einen gewählten Sendungstyp hören möchten, drücken Sie die Taste PTY, um das Gerät in den PTY-Bereitschaftsmodus zu schalten. (Die Anzeige PTY schaltet sich ein.)

Wenn die gewählte PTY-Sendung übertragen wird, während der PTY-Bereitschaftsbetrieb aktiviert ist, wird der gewählte PTY-Code angezeigt, und das UKW-Frequenzband wird als Signalquelle eingestellt. Der gewählte PTY-Sendung wird dann wiedergegeben.

Um die PTY-Bereitschaft zu deaktivieren, nochmals die Taste PTY drücken.

Auswählen Ihrer Lieblingssendung für den Bereitschaftsempfang von Sendungstypen (PTY)

Sie können Ihre Lieblingssendung für den Bereitschaftsempfang von Sendungstypen (PTY) im Speicher sichern.

Bei Auslieferung ab Werk ist „NEWS“ als Sendungstyp für den Bereitschaftsempfang von Sendungstypen gespeichert.

- 1 Drücken Sie die Taste SEL (Auswahl), und halten Sie sie länger als 2 Sekunden gedrückt, bis eine der PSM-Elemente im Display angezeigt wird. (PSM: siehe Seite 24.)**



- 2 Wählen Sie „PTY STBY“, sofern „PTY STBY“ (PTY-Bereitschaft) nicht bereits im Display angezeigt wird.**

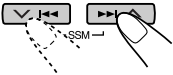

- 3 Wählen Sie einen der neunundzwanzig PTY-Codes. (Siehe Seite 16.)**

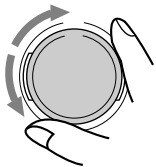

Der gewählte Codename wird im Display angezeigt und im Speicher gesichert.

- 4 Drücken Sie die Taste SEL (Auswahl), um die Einstellung abzuschließen.**



Suchen Ihrer Lieblingssendung

Sie können eine von 6 Lieblingssendungen suchen, die im Speicher gesichert sind.

Bei Auslieferung ab Werk sind die folgenden 6 Sendungstypen unter den Ziffertasten (1 bis 6) gespeichert.

Weiter unten finden Sie Informationen, **wie Sie Ihre Lieblingssendungstypen speichern können.**

Hinweise zu Suche Ihres Lieblingssendung finden Sie auf Seite 14.

1	2	3
POP M	ROCK M	EASY M
4	5	6
CLASSICS	AFFAIRS	VARIED

So speichern Sie Ihre Lieblingssendungstypen

- 1 Drücken Sie die Taste SEL (Auswahl), und halten Sie sie länger als 2 Sekunden gedrückt, bis eine der PSM-Elemente im Display angezeigt wird. (PSM: siehe Seite 24.)**



- 2 Wählen Sie „PTY SEARCH“, sofern „PTY SEARCH“ nicht bereits im Display angezeigt wird.**

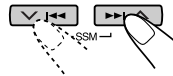

- 3 Wählen Sie einen der neunundzwanzig PTY-Codes. (Siehe Seite 16.)**



Der gewählte Codename wird im Display angezeigt.

- Wenn ein Code gewählt wird, der bereits im Speicher gesichert wurde, blinkt er im Display.



4 Drücken Sie die Ziffertasten und halten länger als 2 Sekunden gedrückt, um den gewählten PTY-Code unter der gewünschten Speichertaste zu speichern.

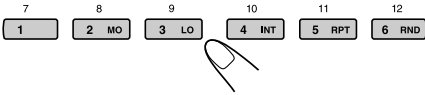

„MEMORY“ und der ausgewählte Kodename blinken abwechselnd, danach blinkt nur noch der ausgewählte Kodename auf dem Display.

5 Drücken Sie die Taste SEL (Auswahl), um die Einstellung abzuschließen.



So suchen Sie Ihren Lieblingssendungstyp

1 Drücken Sie die Taste PTY (Sendungstyp), und halten Sie sie länger als 1 Sekunde gedrückt, während Sie einen UKW-Sender hören.

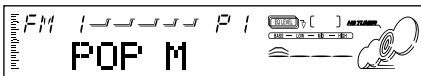
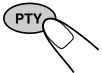

Der zuletzt gewählte PTY-Code wird angezeigt.

2 Wählen Sie einen der PTY-Codes, die unter den Speichertasten (1 bis 6) gesichert wurden.

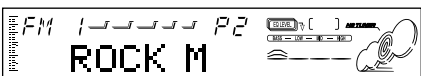
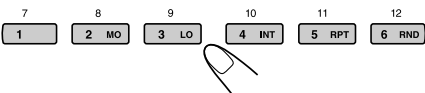

Beispiel: „ROCK M“ wird unter Speichertaste 2 gespeichert

Die PTY-Suche Ihrer Lieblingssendung beginnt nach 5 Sekunden.

- Wenn ein Sender eine Sendung mit dem PTY-Code ausstrahlt, den Sie gewählt haben, wird dieser Sender eingestellt.
- Wenn kein Sender eine Sendung mit dem PTY-Code ausstrahlt, den Sie gewählt haben, wird der aktuell eingestellte Sender weiterhin wiedergegeben.

Hinweis:

In In einigen Gebieten funktioniert die PTY-Suche möglicherweise nicht richtig.

Weitere praktische RDS-Funktionen und -Einstellungsmöglichkeiten

Automatische Auswahl des Senders bei Verwenden der Ziffertasten

Wenn Sie die Ziffertaste drücken, wird im allgemeinen der unter dieser Taste gespeicherte Sender eingestellt.

Wenn es sich bei diesem gespeicherten Sender um einen RDS-Sender handelt, geschieht jedoch etwas anderes. Sollten die Signale des gespeicherten Senders für einen guten Empfang nicht ausreichen, sucht das Gerät mit Hilfe der AF-Daten einen anderen Sender, der dieselbe Sendung wie der ursprünglich ausgewählte Sender ausstrahlt. (Sendungsschlauf)

- Es dauert eine gewisse Zeit, bis das Gerät einen anderen Sender mit Hilfe des Sendersuchlaufs eingestellt hat.

Führen Sie das nachstehend beschriebene Verfahren durch, um den Sendungsschlauf zu aktivieren.

- Weitere Informationen finden Sie unter „Ändern der allgemeinen Einstellungen (PSM)“ siehe Seite 23.

- 1 Drücken Sie die Taste SEL (Auswahl), und halten Sie sie länger als 2 Sekunden gedrückt, bis eine der PSM-Elemente im Display angezeigt wird.
- 2 Drücken Sie die Taste $\blacktriangleright \blacktriangle$ oder $\blacktriangleleft \blacktriangleright$ um die Funktion „P-SEARCH“ auszuwählen.
- 3 Drehen Sie den Steuerregler im Uhrzeigersinn, um „SEARCH ON“ auszuwählen. Der Sendungsschlauf ist jetzt aktiviert.
- 4 Drücken Sie die Taste SEL (Auswahl), um die Einstellung abzuschließen.

Um den Sendungsschlauf zu deaktivieren, wiederholen Sie dasselbe Verfahren, und wählen Sie in Schritt 3 die Einstellung „SEARCH OFF“ aus, indem Sie den Drehregler entgegen dem Uhrzeigersinn drehen.

Ändern der Anzeige bei der Wiedergabe eines UKW-Senders

Während Sie einen UKW-RDS-Sender hören, können Sie die Erstanzeige im Display so ändern, daß der Sendername (PS NAME) oder die Sendefrequenz (FREQUENCY) angezeigt wird.

- Weitere Informationen finden Sie unter „Ändern der allgemeinen Einstellungen (PSM)“ siehe Seite 23.

- 1 Drücken Sie die Taste SEL (Auswahl), und halten Sie sie länger als 2 Sekunden gedrückt, bis eine der PSM-Elemente im Display angezeigt wird.
- 2 Drücken Sie die Taste ►►|▲ oder ▼|◄◄, um die Funktion „TUNER DISP“ (tuneranzeigefunktion) auszuwählen.
- 3 Drehen Sie den Steuerregler, um die gewünschte Anzeige („FREQUENCY“ oder „PS NAME“) einzustellen.
- 4 Drücken Sie die Taste SEL (Auswahl), um die Einstellung abzuschließen.

Hinweis:

Durch Drücken der Taste D (Display) kann das Display nur bei laufendem UKW-Verkehrsfunksender geändert werden.

Bei jedem Tastendruck erscheinen nacheinander die folgenden Informationen auf dem Display:

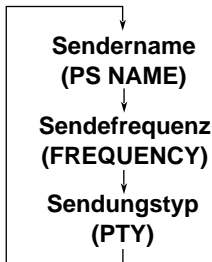

- Nach ein paar Sekunden schaltet das Display auf die vorherige Anzeige zurück.

Einstellen des Lautstärkepegels für Verkehrsnachrichten

Sie können den Lautstärkepegel für den Bereitschaftsempfang von Verkehrsnachrichten speichern. Wenn Verkehrsnachrichten gesendet werden, werden sie automatisch in der gespeicherten Lautstärke wiedergegeben.

- Weitere Informationen finden Sie unter „Ändern der allgemeinen Einstellungen (PSM)“ siehe Seite 23.

- 1 Drücken Sie die Taste SEL (Auswahl), und halten Sie sie länger als 2 Sekunden gedrückt, bis eine der PSM-Elemente im Display angezeigt wird.
- 2 Drücken Sie die Taste ►►|▲ oder ▼|◄◄, um die Funktion „TA VOL“ auszuwählen.
- 3 Drehen Sie den Steuerregler, um die gewünschte Lautstärke einzustellen. Sie können die Lautstärke zwischen „TA VOL 00“ bis „TA VOL 50“ einstellen.
- 4 Drücken Sie die Taste SEL (Auswahl), um die Einstellung abzuschließen.

Automatische Uhreinstellung

Bei Auslieferung ab Werk ist die Uhr, die in dieses Gerät integriert ist, so eingestellt, daß sie die Uhrzeit automatisch unter Verwendung der im RDS-Signal enthaltenen Uhrzeitdaten korrigiert. Wenn Sie die automatische Uhreinstellung nicht wünschen, befolgen Sie das nachstehende Verfahren.

- Weitere Informationen finden Sie unter „Ändern der allgemeinen Einstellungen (PSM)“ siehe Seite 23.

- 1 Drücken Sie die Taste SEL (Auswahl), und halten Sie sie länger als 2 Sekunden gedrückt, bis eine der PSM-Elemente im Display angezeigt wird.
- 2 Drücken Sie die Taste ►►|▲ oder ▼|◄◄, um die Funktion „AUTO ADJ“ auszuwählen.
- 3 Drehen Sie den Steuerregler entgegen dem Uhrzeigersinn, um „ADJUST OFF“ auszuwählen. Die automatische Uhreinstellung ist jetzt deaktiviert.
- 4 Drücken Sie die Taste SEL (Auswahl), um die Einstellung abzuschließen.

Um die Einstellfunktion für die Uhr zu reaktivieren, wiederholen Sie dasselbe Verfahren, und wählen Sie in Schritt 3 die Einstellung „ADJUST ON“ aus, indem Sie den Drehregler im Uhrzeigersinn drehen.

Hinweis:

Derselbe Sender muß mindestens 2 Minuten lang eingestellt bleiben, nachdem „AUTO ADJ“ auf „ADJUST ON“ gesetzt wurde. Anderenfalls kann die Uhrzeit nicht eingestellt werden. (Das Gerät benötigt etwa 2 Minuten, um die CT-Daten im RDS-Signal zu erfassen.)

**PTY-Codes**

NEWS:	Nachrichten	SOCIAL:	Soziale Themen
AFFAIRS:	Nachrichtenmagazin/Aktuelle Themen	RELIGION:	Sendungen mit religiösen, philosophischen Themen, Gottesdienste etc.
INFO:	Ratgeber aller Art	PHONE IN:	Hörermeinungen (Telefonumfragen, Befragungen etc.)
SPORT:	Sport	TRAVEL:	Reiseimagazine, Reiseberichte, Reiseangebote etc.
EDUCATE:	Bildungsprogramme	LEISURE:	Sendungen für Freizeitgestaltung und Hobbies (Garten, Kochen, Angeln etc.)
DRAMA:	Hörspiel	JAZZ:	Jazzmusik
CULTURE:	Kulturereignisse (regional/ überregional)	COUNTRY:	Countrymusik
SCIENCE:	Wissenschaft und Technik	NATION M:	Unterhaltungsprogramme in einer Fremdsprache
VARIED:	Gemischte Programme (Komödien, Feiern etc.)	OLDIES:	Schlageroldies
POP M:	Popmusik	FOLK M:	Volksmusik
ROCK M:	Rockmusik	DOCUMENT:	Dokumentationen und Themenmagazine
EASY M:	Leichte Unterhaltungsmusik		
LIGHT M:	Leichte Musik		
CLASSICS:	Klassische Musik		
OTHER M:	Sonstige Musik		
WEATHER:	Wettermeldungen		
FINANCE:	Finanz-Themen, Wirtschaftsmeldungen etc.		
CHILDREN:	Kindersendungen		

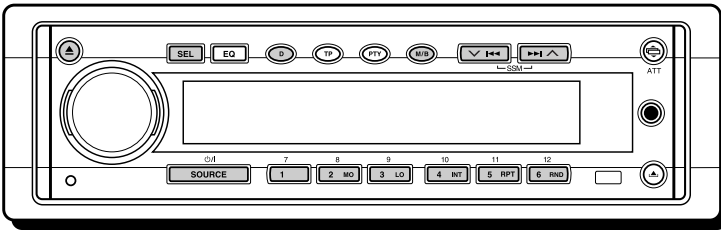

Abspielen einer CD

1 Öffnen Sie den Ladeschacht.



Die Bedienblende fährt nach unten und der Ladeschacht erscheint.

Hinweis:

Wenn eine externe Komponente an der Zusatzgerät-Eingangsbuchse angeschlossen ist, die CD vorsichtig handhaben.

2 Eine CD in den Ladeschacht einschieben.

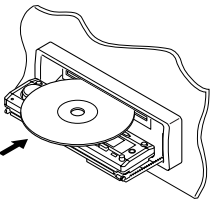

Das Gerät zieht eine CD ein, die Bedienblende fährt in ihre vorherige Position zurück (siehe Seite 28) und die CD wird automatisch abgespielt.

Das Display zeigt nun Folgendes:

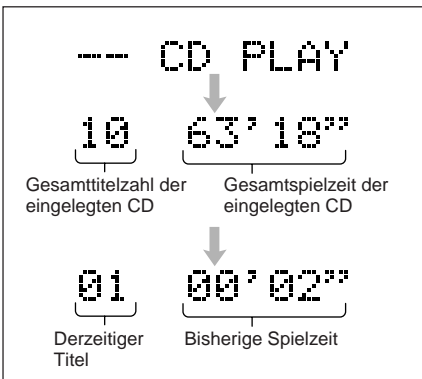

Hinweise:

- Wenn sich eine CD im Ladeschalt befindet, durch Drücken der Taste SOURCE „CD“ als Abspielquelle auswählen und die CD wird abgespielt.
- Wenn eine CD falsch herum eingelegt wurde, wird sie automatisch wieder ausgeworfen.
- Wenn ein CD-Text abgespielt wird, erscheinen der Titel der CD und der Künstler auf dem Display. Dann erscheint der aktuelle Wiedergabetitel und die verstrichene Spielzeit auf dem Display. Siehe auch „Wiedergeben einer CD mit CD-Text“ (Seite 18) und „So aktivieren Sie den Bildlaufmodus – SCROLL“ (Seite 25).
Wenn ein CD-Text viel Textinformationen enthält, wird er vielleicht nicht vollständig auf dem Display angezeigt.
- Wenn die Quelle geändert wird, wird das Abspielen der CD unterbrochen (ohne dass sie ausgeworfen wird).

Zum Beenden des Abspielens und Auswerfen der CD

Drücken Sie die Taste . CD-Wiedergabe wird unterbrochen, die Bedienblende fährt nach unten und die CD wird automatisch aus dem Ladeschalt ausgeworfen. **Damit die Bedienblende wieder in ihre Ausgangsposition zurückfährt**, nochmals die Zahlentaste drücken.

- Wenn der Ladeschalt eine Minute lang offen bleibt (oder 30 Sekunden nach dem Auswerfen der CD nach Abschalten des Motors), ertönt ein Piepstön und die Bedienblende kehrt in ihre Ausgangsposition zurück. Darauf achten, dass CD und Finger nicht zwischen der Bedienblende und dem Gerät eingeklemmt werden.

Hinweis:

Wird die ausgeworfene CD nicht innerhalb von 15 Sekunden entnommen, wird die CD automatisch wieder in den Ladeschalt eingefahren, um sie vor Staub zu schützen. (Die CD wird diesmal jedoch nicht abgespielt.)



Wiedergeben einer CD mit CD-Text

Auf einer CD mit CD-Text werden bestimmte Informationen über die CD (CD-Titel, Künstler und Titelbezeichnungen) gespeichert. Sie können diese CD-Informationen im Display anzeigen.

DEUTSCH

1 Wählen Sie den Textanzeigemodus, während Sie eine CD mit CD-Text wiedergeben.



Wenn Sie diese Taste mehrfach hintereinander drücken, ändert sich die Anzeige zyklisch wie folgt:

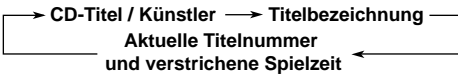

Hinweise:

- Das Display zeigt maximal 10 Zeichen gleichzeitig an. Es wird ein Bildlauf durchgeführt, wenn der Text länger als 10 Zeichen ist. Weitere Informationen finden Sie unter „So aktivieren Sie den Bildlaufmodus – SCROLL“ auf Seite 25. Einige Zeichen oder Symbole werden im Display nicht angezeigt (und durch Leerzeichen dargestellt).
- Wenn Sie die Taste D (Display) drücken, während Sie eine konventionelle CD wiedergeben, wird „NO NAME“ für den CD-Titel/Künstler und Titelnamen angezeigt.

Finden eines Titels oder einer bestimmten Abschnittes auf einer CD

Zum schnellen Vor- oder Rücklauf des Titels

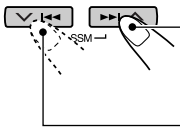

Drücken Sie die Taste **▶▶|▲**, für einen schnellen Vorlauf des Titels und halten, während eine CD abgespielt wird. Drücken Sie die Taste **▼|◀◀**, für einen Rücklauf des Titels und halten, während eine CD abgespielt wird.

So springen Sie zu den nächsten oder vorherigen Titeln

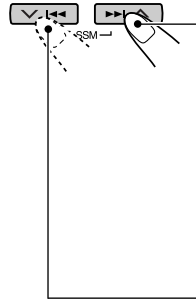

Drücken Sie kurz die Taste **▶▶|▲**, während eine CD wiedergegeben wird, um an den Anfang des nächsten Titels zu springen. Wenn Sie diese Taste mehrfach hintereinander drücken, wird der Anfang des jeweils nächsten Titels gesucht und wiedergegeben.

Drücken Sie kurz die Taste **▼|◀◀**, während eine CD wiedergegeben wird, um an den Anfang des aktuellen Titels zu springen. Wenn Sie diese Taste mehrfach hintereinander drücken, wird der Anfang des jeweils vorherigen Titels gesucht und wiedergegeben.

Zum direkten Anwählen eines bestimmten Titels

Die Nummerntaste, die der Titelnummer entspricht drücken, um sein Abspielen zu beginnen.

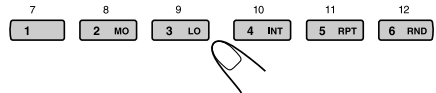

- Zum Wählen einer Titelnummer von 1 – 6: 1 (7) – 6 (12) kurz drücken.
- Zum Wählen einer Titelnummer von 7 – 12: 1 (7) – 6 (12) drücken und länger als 1 Sekunde halten.

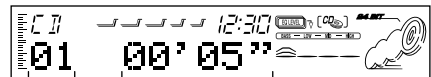

Titelnummer Abgelaufene Spielzeit



Wählen der CD- Abspielbetriebsarten

So geben Sie Titel in zufälliger Reihenfolge wieder (Wiedergabe in zufälliger Reihenfolge)

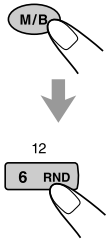

- 1 Die Taste M/B (Betriebsart/Frequenzband) drücken, um bei abspielender CD in den Funktionsbetrieb zu gelangen. Dieses Gerät geht in den Funktionsbetrieb.
- 2 Die Taste RND (Zufall) im Funktionsbetrieb drücken, damit die RND-Anzeigelampen auf dem Display aufleuchten. Wenn Sie diese Taste mehrfach hintereinander drücken, wird die Wiedergabe in zufälliger Reihenfolge abwechselnd ein- und ausgeschaltet.

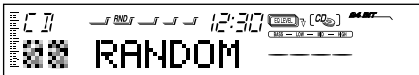

Wenn die Wiedergabe in zufälliger Reihenfolge aktiviert worden ist, leuchtet die Anzeige RND im Display, und es wird der Titel wiedergegeben, der durch eine Zufallsfunktion ausgewählt wurde.

So geben Sie Titel wiederholt wieder (wiederholte Wiedergabe)

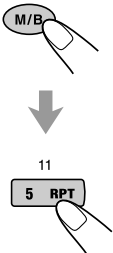

- 1 Die Taste M/B (Betriebsart/Frequenzband) drücken, um bei abspielender CD in den Funktionsbetrieb zu gelangen. Dieses Gerät geht in den Funktionsbetrieb.
- 2 Die Taste RPT (Wiederholung) im Funktionsbetrieb drücken, damit die RPT-Anzeigelampen auf dem Display aufleuchten. Wenn Sie diese Taste mehrfach hintereinander drücken, wird die wiederholte Wiedergabe abwechselnd ein- und ausgeschaltet.



So spielen Sie Titel an (Anspielen von Titeln)

Die ersten 15 Sekunden aller Titel können nacheinander wiedergegeben werden.

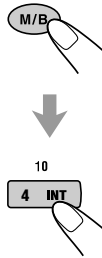

- 1 Die Taste M/B (Betriebsart/Frequenzband) drücken, um bei abspielender CD in den Funktionsbetrieb zu gelangen. Dieses Gerät geht in den Funktionsbetrieb.
- 2 Die Taste INT (Anspielabtastung) im Funktionsbetrieb drücken, damit „INTRO“ auf dem Display erscheint. Bei jedem Tastendruck wird dann das Anspielen der CD-Titel abwechselnd ein- und ausgeschaltet.



Titelnummer des derzeit abspielenden Titels

Unterdrücken des CD-Auswurfs

Sie können den CD-Auswurf blockieren und eine CD im Ladeschlitz verriegeln.

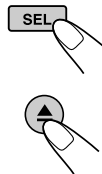

Halten Sie die Taste SEL (Auswahl), gedrückt, und drücken Sie die Taste \blacktriangle länger als 2 Sekunden. „NO EJECT“ wird etwa 5 Sekunden im Display lang angezeigt. Die CD ist damit verriegelt und kann nicht ausgeworfen werden.



Hinweis:

Wenn Sie die Taste \blacktriangle während der CD-Auswurf gesperrt ist, wird die Blende eingefahren, aber die CD kann nicht ausgeworfen werden.

Damit die Bedienblende wieder in ihre Ausgangsposition zurückfährt, nochmals die Zahlentaste \blacktriangle drücken.

Wenn Sie die Verriegelung aufheben wollen, drücken Sie die Taste \blacktriangle erneut länger als 2 Sekunden, während Sie die Taste SEL gedrückt halten.

„EJECT OK“ blinkt etwa 5 Sekunden lang im Display, und die Verriegelung der CD wird aufgehoben.



KLANGEINSTELLUNG

Klang-Einstellschritte

Sie können das Klangbild wie gewünscht einstellen.

1 Die einzustellende Position wählen.



Wenn Sie diese Taste mehrfach hintereinander drücken, ändern sich die einstellbaren Funktionen wie folgt:



2 Lautstärkekontur einstellen.

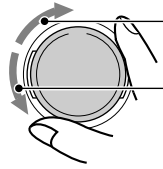

So erhöhen Sie den Pegel.

So verringern Sie den Pegel.

Hinweis:

Normalerweise dient der Drehknopf zur Lautstärkeregelung. Sie müssen daher nicht „VOL“ wählen, um die Lautstärke einzustellen.

DEUTSCH

Anzeige	Zutun:	Bereich
FAD*	Einstellen des vorderen und Lautsprecherausgleichs.	R06 (Nur hinten) F06 (Nur vorne)
BAL	Einstellen des linken und Lautsprecherausgleichs.	L06 (Nur links) R06 (Nur rechts)
S. BASS**	Einstellen der Tiefen.	00 (min.) 08 (max.)
EXT VOL***	Die Lautstärke über die Buchsen EXT OUT einstellen.	00 (min.) 12 (max.)
WOOFER****	Einstellen des Ausgangspegels für den Subwoofer.	00 (min.) 12 (max.)
VOL	Einstellen der Lautstärke.	00 (min.) 50 (max.)

* Wenn Sie eine Anlage mit zwei Lautsprechern verwenden, setzen Sie den Ausblender auf „00“.

** Die Bassfülle wird unabhängig davon aufrechterhalten, wie gering Sie die Lautstärke einstellen (Super Bass-Funktion). Sie können den Pegel der Super Bass-Funktion auch ändern.

*** NUR für KD-SH55R: Das funktioniert nur, wenn der (die) Verstärker oder (eine) andere Komponente(n) an die Buchsen EXT OUT angeschlossen sind.

**** NUR für KD-SH77R: Dies funktioniert nur, wenn ein Subwoofer-Lautsprecher angeschlossen ist.

Auswählen der voreingestellten Sound-Arten

Es kann eine voreingestellte Sound-Art passend zum jeweiligen Musikgenre ausgewählt werden.

1 Drücken Sie die Taste EQ.



Die zuletzt ausgewählte Sound-Art wird aufgerufen und auf die derzeitige Quelle angewandt.

Die EQ-Anzeigeleuchten leuchten auf.

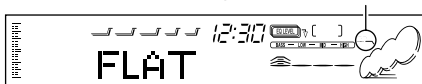

Beispiel: Die Einstellung „FLAT“ wurde ausgewählt

2 Wählen Sie den gewünschten Klangmodus.

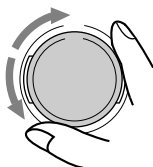

Durch Drehen des Reglers ändern sich die Sound-Arten folgendermaßen:

FLAT ⇄ Hard Rock ⇄ R & B* ⇄ POP ⇄
 JAZZ ⇄ DanceMusic ⇄ Country ⇄ Reggae ⇄
 Classic ⇄ USER 1 ⇄ USER 2 ⇄ USER 3 ⇄
 (zurück an den Anfang)

* Rhythmus und Blues

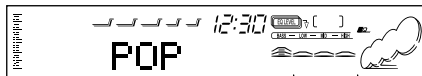

Der Equalizer-Pegel ändert sich, wenn die Sound-Art ausgewählt wird.

Beispiel: Die Einstellung „POP“ wird ausgewählt

Zum Abbrechen der Sound-Art, „FLAT“ in Schritt 2 auswählen.

Hinweise:

- Sie können die vorgegebenen Klangbetriebsarten nach Ihren Wünschen ändern und im Speicher sichern.
 Wenn Sie eigene Klangeinstellungen ändern und speichern wollen, finden Sie hierzu weitere Informationen unter „Speichern Ihrer eigenen Klangeinstellungen“ auf Seite 22.
- Zur kurzfristigen Einstellen der Bassverstärkung siehe Seite 20.

Getrenntes Abspeichern einer Sound-Art für jede Wiedergabequelle (EQ-Link)

Sobald eine Sound-Art ausgewählt wurde, wird sie abgespeichert. Sie wird jedes Mal aufgerufen, wenn die gleiche Quelle ausgewählt wird.

Eine Sound-Art kann für jede der folgenden Quellen abgespeichert werden — FM1, FM2, FM3, AM, CD und externe Komponenten.

- Weitere Informationen finden Sie unter „Ändern der allgemeinen Einstellungen (PSM)“ siehe Seite 23.

- 1 Die Taste SEL (Auswählen) länger als 2 Sekunden drücken und halten, damit eine der PSM-Positionen auf dem Display erscheint.
- 2 Drücken Sie die Taste ►► ▲ oder ▼ ◄◄ drücken, um „EQ LINK“ (Equalizer-Verbindung) auszuwählen.
- 3 Drehen Sie den Steuerregler im Uhrzeigersinn, um „LINK ON“ auszuwählen.
- 4 Drücken Sie die Taste SEL (Auswahl), um die Einstellung abzuschließen.

Zum Abbrechen des EQ-Links das Verfahren wiederholen und den Regler in Schritt 3 nach links auf „LINK OFF“ drehen.

- Wenn „EQ LINK“ auf „LINK ON“ eingestellt ist
 Die ausgewählte Sound-Art kann für die derzeitige Quelle abgespeichert werden. Jedes Mal, wenn auf diese Quelle gewechselt wird, wird die ihr zugeordnete Sound-Art aufgerufen und erscheint nach dem Quellennamen.
- Wenn „EQ LINK“ auf „LINK OFF“ eingestellt ist
 Die ausgewählte Sound-Art gilt nun für alle ausgewählte Quellen.



Speichern Ihrer eigenen Klangeinstellungen

Sie können die Klangbetriebsarten nach eigenem Geschmack anpassen und diese Einstellungen im Speicher sichern.

(USER 1, USER 2 und USER 3)

- Es besteht ein Zeitlimit für die Ausführung der folgenden Schritte. Wenn die Einstellung abgebrochen wird, bevor Sie sie fertiggestellt haben, beginnen Sie erneut mit Schritt 1.

1 Drücken Sie die Taste EQ.



Die zuletzt ausgewählte Sound-Art wird aufgerufen und auf die derzeitige Quelle angewandt.

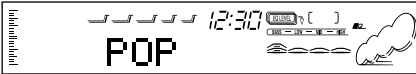

Beispiel: Die Einstellung „POP“ wurde ausgewählt

2 Die Taste SEL (Auswahl) drücken, um die einzustellenden Sound-Elemente auszuwählen.



Bei jedem Tastendruck ändern sich die einzustellenden Sound-Elemente wie folgt:

LOW FREQ.* → LOW WIDTH → LOW LEVEL →
 MID FREQ.* → MID WIDTH → MID LEVEL →
 HIGH FREQ.* → HIGH LEVEL →
 (zurück an den Anfang)

FREQ. (LOW, MID, HIGH):

Die einzustellende mittlere Frequenz auswählen.

WIDTH (LOW, MID):

Die Bandbreite (Q) auswählen.

LEVEL (LOW, MID, HIGH):

Den Verstärkungsgrad einstellen.

- * Durch Drücken der Taste ►►► ▲ oder ▼ ◄◄◄, kann folgendermaßen direkt vorgegangen werden:

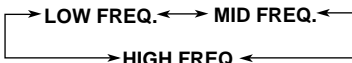

3 Das ausgewählte Sound-Element einstellen.

- Siehe die nachfolgende Tabelle zum Einstellen des ausgewählten Sound-Elements.



4 Zur Einstellung der anderen Sound-Elemente Schritt 2 und 3 wiederholen.

5 Eine der benutzerdefinierten Sound-Arten auswählen (USER1, USER2, USER3).



Beispiel: Die Einstellung „USER 2“ wird ausgewählt

6 Die Taste EQ zum Abspeichern der Einstellungen drücken.



So stellen Sie die Werkseinstellungen wieder her

Wiederholen Sie dasselbe Verfahren, und weisen Sie die gespeicherten Werte wieder zu, die in der Tabelle auf Seite 38.

Anzeige	Voreingestellte Werte		
	LOW	MID	HIGH
FREQ.	50 Hz	700 Hz	8 kHz
	80 Hz	1 kHz	12 kHz
	120 Hz	2 kHz	
WIDTH	1 (min.)	1 (min.)	—
	4 (max.)	2 (max.)	
LEVEL	-06 (min.)	-06 (min.)	-06 (min.)
	+06 (max.)	+06 (max.)	+06 (max.)

Stellen der Uhr

- 1 Drücken Sie die Taste SEL (Auswahl), und halten Sie sie länger als 2 Sekunden gedrückt, bis eine der PSM-Elemente im Display angezeigt wird. (Siehe Seite 24.)



- 2 Stellen Sie die Stunden ein.

- 1 Wählen Sie „CLOCK HOUR“, sofern diese Option im Display noch nicht angezeigt wird.

- 2 Stellen Sie die Stunden ein.

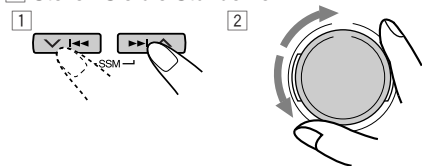

- 3 Stellen Sie die Minuten ein.

- 1 Wählen Sie „CLOCK MIN“.

- 2 Stellen Sie die Minuten ein.

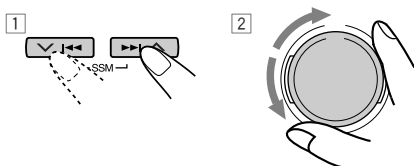

- 4 Stellen Sie das Zeitanzeigesystem ein.

- 1 Wählen Sie „24H/12H“.

- 2 Wählen Sie „12HOUR“ oder „24HOUR“ ein.

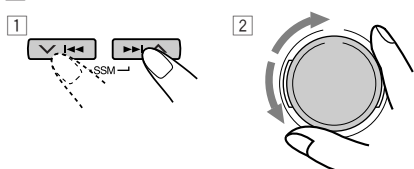

- 5 Drücken Sie die Taste SEL (Auswahl), um die Einstellung abzuschließen.



Ändern der allgemeinen Einstellungen (PSM)

Sie können die auf der folgenden Seite aufgelisteten Elemente ändern, indem Sie den Präferenzeinstellungsmodus (PSM) verwenden.

Grundverfahren

- 1 Drücken Sie die Taste SEL (Auswahl), und halten Sie sie länger als 2 Sekunden gedrückt, bis eine der PSM-Elemente im Display angezeigt wird. (Siehe Seite 24.)



- 2 Die einzustellende PSM-Position auswählen. (Siehe Seite 24.)

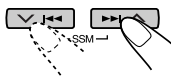

- 3 Stellen Sie die oben gewählte PSM-Funktion ein.

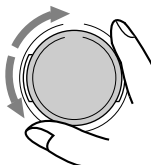

- 4 Wiederholen Sie Schritt 2 und 3, um gegebenenfalls weitere PSM-Einstellungen zu ändern.

- 5 Drücken Sie die Taste SEL (Auswahl), um die Einstellung abzuschließen.





Wenn Sie die aktuelle Uhrzeit prüfen wollen, wenn das Gerät ausgeschaltet ist, drücken Sie die Taste D (Display).

Die Stromversorgung wird eingeschaltet, und die Uhrzeit wird 5 Sekunden lang angezeigt.

Anschließend wird die Stromversorgung wieder ausgeschaltet.

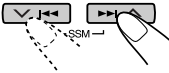
Präferenzeinstellungsmodus (PSM) punkt

1		2		3		Einstellung ab Werk	Siehe Seite
 Halten.		 Wählen.		 Einstellen. Entgegen dem Uhrzeigersinn Im Uhrzeigersinn			
CLOCK HOUR	Stundeneinstellung	Zurück	Vor	0:00	23		
CLOCK MIN	Minuteneinstellung	Zurück	Vor				
EQ LINK	Verknüpfung mit dem Klangmodusspeicher	LINK OFF	LINK ON	LINK OFF	21		
24H/12H	24/12-Std.Einstellung	12HOUR	24HOUR	24HOUR	23		
AUTO ADJ	Automatische Uhrzeiteinstellung	ADJUST OFF	ADJUST ON	ADJUST ON	15		
CLOCK DISP	Anzeige der Uhrzeit	CLOCK OFF	CLOCK ON	CLOCK ON	25		
TUNER DISP	Tuneranzeigefunktion	FREQUENCY	PS NAME	PS NAME	15		
PTY STBY	PTY-Bereitschaft	29 Programmsparten (Siehe Seiten 13 und 16.)		NEWS	13		
PTY SEARCH	PTY-Suchlauf						
TA VOL	Verkehrsfunkmeldungs-Lautstärke	TA VOL 00 – TA VOL 50		TA VOL 20	15		
P-SEARCH	Sedung suchlauf	SEARCH OFF	SEARCH ON	SEARCH OFF	14		
DAB AF*	Alternativfrequenzsuche	AF OFF	AF ON	AF ON	37		
LEVEL/EQ	Equalizer-/Pegelanzeiger	EQ ONLY ↔ LEVEL+EQ LEVEL ONLY ↙↘		EQ ONLY	25		
DIMMER	Dimmerfunktion	AUTO ↔ OFF ↕ ON ↕		AUTO	25		
TELEPHONE	Tonstummenschaltung	MUTING OFF ↔ MUTING1 ↕ MUTING2 ↕		MUTING OFF	25		
BEEP SW	Tastensignalton	BEEP OFF	BEEP ON	BEEP ON	25		
P.AMP SW**	Leistungsverstärkerschalter	P.AMP OFF	P.AMP ON	P.AMP ON	25		
CONTRAST	Displaykontrast	CONTRAST 1 – CONTRAST 10		CONTRAST 5	25		
SCROLL	Bildlaufmodus	ONCE ↔ AUTO ↕ OFF ↕		ONCE	25		
CUTOFF F**	Subwoofer- Grenzfrequenz	FREQ MID ↔ FREQ HIGH ↕ FREQ LOW ↕		FREQ MID	25		
LINE ADJ**	Einstellung des Eingangspegels	L.ADJ 00 – L.ADJ 05		L.ADJ 00	26		
EXT INPUT***	Externe Eingangsauswahl	CD CHANGER	LINE INPUT	CD CHANGER	26		
AUX ADJ	Einstellung des Zusatzgerät-Eingangspegels	A.ADJ 00 – A.ADJ 05		A.ADJ 00	26		
KEY SELECT**	Auswahl für externen Tastenbetrieb	DVD ↔ VCR ↕ OFF ↕		DVD	26		
IF FILTER	Zwischenfrequenzfilter	WIDE	AUTO	AUTO	26		
DEMO MODE	Demobetrieb	DEMO OFF	DEMO ON	DEMO ON	26		

• Drücken Sie die Taste SEL (Auswahl), um die Einstellung abzuschließen.

* Wird nur bei angeschlossenenem DAB-Tuner angezeigt.

** NUR für KD-SH77R

***NUR für KD-SH55R — Wird nur dann angezeigt, wenn eine der folgenden Signalquellen ausgewählt ist — FM, AM, CD und AUX INPUT.

Wählen der Uhrzeit – CLOCK DISP

Sie können das Gerät so einstellen, daß die Uhrzeit im Display angezeigt wird, wenn das Gerät eingeschaltet wird.

Entsprechend der werkseitigen Einstellung wird die Uhrzeit im Display angezeigt.

- **CLOCK ON:** Die Uhrzeit wird angezeigt.
- **CLOCK OFF:** Die Uhrzeit wird nicht angezeigt.

So wählen Sie den Pegelmesser – LEVEL/EQ

Sie können wählen, welche Pegelanzeige Sie haben möchten.

Ab Werk ist diese Betriebsart auf „EQ ONLY“ eingestellt.

- **EQ ONLY:** Equalizer-Muster wird angezeigt.
- **LEVEL+EQ:** Equalizer-Muster wird zusammen mit Lautstärkenmesser angezeigt.
- **LEVEL ONLY:** Der Lautstärkenmesser leuchtet ober- und unterhalb der Mitte auf.

Wählen des Abblendmodus – DIMMER

Wenn Sie die Autoscheinwerfer einschalten, wird das Display automatisch abgeblendet (automatische Abblendung).

Bei Auslieferung ab Werk ist die automatische Abblendung aktiviert.

- **AUTO:** Die automatische Abblendung wird aktiviert.
- **OFF:** Die automatische Abblendung wird deaktiviert.
- **ON:** Das Display wird immer abgeblendet.

Hinweis:

Die automatische Abblendfunktion, mit der dieses Gerät ausgestattet ist, funktioniert möglicherweise bei einigen Fahrzeugen nicht korrekt, insbesondere bei solchen, die einen Abblendregler besitzen.

Ist dies der Fall, stellen Sie den Abblendmodus auf „ON“ oder „OFF“.

So wählen Sie die Telefonstummuschaltung – TELEPHONE

Dieser Modus wird verwendet, wenn ein Funktelefon angeschlossen ist. Wählen Sie in Abhängigkeit vom verwendeten Telefonsystem entweder die Einstellung „MUTING 1“ oder „MUTING 2“. Wählen Sie die Einstellung, bei der die Lautstärke des Gerät stummgeschaltet wird. Werkseitig ist dieser Modus deaktiviert.

- **MUTING 1:** Wählen Sie diese Einstellung, wenn damit die Lautstärke des Gerät stummgeschaltet werden kann.
- **MUTING 2:** Wählen Sie diese Einstellung, wenn damit die Lautstärke des Gerät stummgeschaltet werden kann.
- **MUTING OFF:** Die Telefonstummuschaltung wird deaktiviert.

Ein- oder Ausschalten des Tastensignaltons – BEEP SW

Sie können den Tastensignalton deaktivieren, wenn Sie nicht möchten, daß ein Signalton ertönt, wenn Sie eine Taste drücken. Bei Auslieferung ab Werk ist der Tastensignalton aktiviert.

- **BEEP ON:** Der Tastensignalton wird aktiviert.
- **BEEP OFF:** Der Tastensignalton wird deaktiviert.

So schalten Sie die integrierte Endstufe aus/ein – P. AMP SW. (Nur für KD-SH77R)

Sie können die integrierte Endstufe ausschalten und die Audiosignale an externe Verstärker weiterleiten, um ein glasklares Klangbild zu erzeugen und einen internen Wärmestau zu vermeiden.

Werkseitig wird die integrierte Endstufe eingeschaltet, so daß der integrierte Verstärker verwendet werden kann.

- **P. AMP ON:** Aktivieren Sie diesen Modus, wenn Sie keine externen Verstärker verwenden.
- **P. AMP OFF:** Aktivieren Sie diesen Modus, wenn Sie externe Verstärker verwenden.

So ändern Sie den Displaykontrast – CONTRAST

Als Displaykontrast können Sie einen Wert zwischen 1 (dunkel) und 10 (hell) auswählen. Werkseitig wird der Displaykontrast auf den Wert 5 eingestellt.

So aktivieren Sie den Bildlaufmodus – SCROLL

Sie können den Bildlaufmodus aktivieren, um sämtliche CD-Informationen anzuzeigen, wenn diese mehr als 10 Zeichen umfassen.

Werkseitig wird der automatische Bildlaufmodus auf „ONCE“ eingestellt.

- **ONCE:** Der Bildlauf wird einmal durchgeführt.
- **AUTO:** Der Bildlauf wird (in 5-sekündigen Intervallen) wiederholt.
- **OFF:** Der automatische Bildlauf wird deaktiviert.

Hinweis:

Selbst wenn der Bildlaufmodus auf „OFF“ gesetzt ist, können Sie einen Bildlauf durchführen, indem Sie die Taste D (Display) länger als 1 Sekunde gedrückt halten.

So wählen Sie die Subwoofer-Grenzfrequenz aus – CUTOFF F (Nur für KD-SH77R)

Wenn Sie einen Subwoofer an dieses Gerät anschließen, wählen eine entsprechende Grenzfrequenz für den Subwoofer aus.

Werkseitig wird die Einstellung „FREQ MID“ als Subwoofer-Grenzfrequenz eingestellt.

- **FREQ LOW:** Frequenzen über 50 Hz werden nicht an den Subwoofer übertragen.
- **FREQ MID:** Frequenzen über 80 Hz werden nicht an den Subwoofer übertragen.
- **FREQ HIGH:** Frequenzen über 120 Hz werden nicht an den Subwoofer übertragen.

Einstellen des Line-Eingangspegels – LINE ADJ (Nur für KD-SH77R)

Den Line-Eingangspegel richtig einstellen, wenn eine externe Komponente an die Buchsen LINE IN angeschlossen wird.

Ab Werk ist der Line-Eingangspegel auf 00 eingestellt.

Wenn der Eingangspiegel der angeschlossenen Komponente nicht hoch genug ist, den Eingangspiegel richtig erhöhen.

Ohne Einstellen des Line-Eingangspegels kann es zu plötzlichem lautem Sound kommen, wenn von einer externen Komponente auf eine andere Quelle gewechselt wird.

Auswählen der zu verwendenden externen Komponente – EXT INPUT (Nur für KD-SH55R)

Die externe Komponente kann an der CD-Wechslerbuchse auf der Rückseite mit dem Line-Eingangsadapter KS-U57 angeschlossen werden (nicht im Lieferumfang enthalten).

Damit die externe Komponente als Wiedergabequelle über dieses Gerät verwendet werden kann, muss entschieden werden, welche Komponente – der CD-Wechsler oder die externe Komponente – benutzt werden soll.

Ab Werk ist der CD-Wechsler als externe Komponente ausgewählt.

- LINE INPUT: Zur Verwendung einer externen Komponente, die nicht der CD-Wechsler ist.
- CD CHANGER: Zur Verwendung des CD-Wechslers.

Hinweis:

Im Installations-/Anschlußhandbuch (separater Band) finden Sie Informationen, wie der Eingangsadapter KS-U57 und die externe Komponente angeschlossen werden.

Einstellen des Zusatzgerät-Eingangspegels – AUX ADJ

Den Zusatzgerät-Eingangspegel richtig einstellen, wenn eine externe Komponente an der Zusatzgerät-Eingangsbuchse angeschlossen wird.

Ab Werk ist der Zusatzgerät-Eingangspegel auf 00 eingestellt.

Wenn der Eingangspiegel der angeschlossenen Komponente nicht hoch genug ist, den Eingangspiegel richtig erhöhen. Ohne Einstellen des Line-Eingangspegels kann es zu plötzlichem lautem Sound kommen, wenn von einer externen Komponente auf eine andere Quelle gewechselt wird.

Auswählen der über diesen Empfänger zu betreibenden Zielkomponente

– KEY SELECT (Nur für KD-SH77R)

Über diesen Empfänger kann entweder der JVC Videorekorder oder DVD-Player betrieben werden. Dazu die Zahlentasten auf der Schalttafel verwenden.

Ab Werk sind diese Zahlentasten für den DVD-Betrieb eingestellt. Siehe Seite 30 für die Verwendung dieser Zahlentasten auf der Schalttafel für den DVD-Player- bzw. Videorekorderbetrieb.

Ändern der UKW-Tuner-Trennschärfe – IF FILTER

In manchen Gegenden können sich benachbarte Rundfunksender gegenseitig stören. Wenn diese Störungen auftreten, können Störgeräusche hörbar werden. Dieses Gerät wurde ab Werk so voreingestellt, dass es automatisch das Störgeräusch („AUTO“) verringert.

- AUTO: Wenn diese Art der Störung auftritt, erhöht das Gerät automatisch die Tuner-Trennschärfe, um so die Störgeräusche zu verringern. (Der Stereoeffekt geht dabei jedoch ebenfalls verloren.)
- WIDE: Unterliegt der Störung von benachbarten Rundfunksendern. Die Tonqualität wird jedoch nicht verschlechtert und der Stereoeffekt bleibt erhalten.

Ein- bzw. Ausschalten des Demobetriebs – DEMO MODE

Der Demobetrieb kann ein- und ausgeschaltet werden. Ab Werk ist diese Betriebsart auf „DEMO ON“ eingestellt.

- DEMO ON: Wenn das Gerät rückgestellt wurde (und der Strom eingeschaltet ist), beginnt die Demo, wenn für ca. 3 Minuten kein Ton eingeht.
- DEMO OFF: Schaltet den Demobetrieb aus.

Hinweis:

Wenn das Gerät rückgestellt wurde (und der Strom eingeschaltet ist), beginnt die Demo, wenn für ca. 10 Sekunden kein Ton eingeht.

Zuweisen von Namen für die Signalquellen

Den CDs und den externen Komponenten können Namen zugeordnet werden. Wenn ein Name zugewiesen wurde, erscheint dieser im Display, wenn Sie die entsprechende Auswahl treffen.

Signalquelle	Maximale Zeichenanzahl
CD*	maximal 32 Zeichen (maximal 40 CDs)
Externe Komponente	maximal 10 Zeichen

* Sie können einer CD-Text keinen Namen zuweisen.

1 Wählen Sie eine Signalquelle, der Sie einen Namen zuweisen möchten.

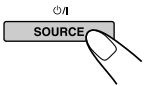

Wenn eine Quelle ausgewählt wird, geht der Strom automatisch an. Wenn Sie diese Taste mehrfach hintereinander drücken, ändert sich die Signalquelle entsprechend der Beschreibung auf Seite 7.

2 Drücken Sie Die Taste SEL (Auswahl) und halten Sie sie länger als 2 Sekunden gedrückt, während Sie die Taste D (Display) drücken.

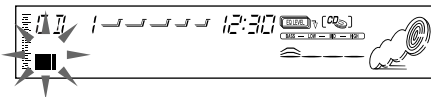
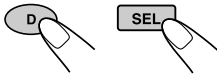

Bispiel: Sie haben „CD PLAY“ als Signalquelle gewählt

3 Wählen Sie den gewünschten Zeichensatz, solange „“ blinkt.



Wenn Sie die Taste mehrfach hintereinander drücken, wird der Zeichensatz wie folgt zyklisch geändert:

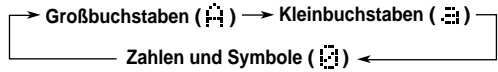

4 Wählen Sie ein Zeichen.



Informationen über die verfügbaren Zeichen finden Sie auf Seite 38.

5 Verschieben Sie den Cursor auf die nächste (oder vorherige) Zeichenposition.

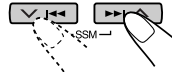

6 Wiederholen Sie Schritt 3 bis 5, bis Sie den Namen eingegeben haben.

7 Das Verfahren abschließen, während das zuletzt ausgewählte Zeichen noch blinkt.

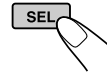

So löschen Sie eingegebene Zeichen

Geben Sie Leerzeichen mit Hilfe des oben beschriebenen Verfahrens ein.

Hinweise:

- Wenn Sie einer 41. CD einen Namen zuweisen, wird „NAME FULL“ im Display angezeigt. (Ist dies der Fall, löschen Sie vor der Zuweisung unerwünschte Namen.)
- Wenn der CD-Wechsler angeschlossen ist, können Sie CDs im CD-Wechsler Namen zuweisen. Diese Namen werden ebenfalls im Display angezeigt, wenn Sie die CDs in dieses Gerät einlegen.

Wechseln des Winkels der Schalttafel

Der Winkel der Schalttafel kann zu einer von drei Stellungen geändert werden.

Den Winkel zur gewünschten Stellung einstellen.



Bei jedem Tastendruck ändert sich der Winkel der Schalttafel wie folgt:

ACHTUNG:

NIEMALS den Finger zwischen die Schalttafel und das Gerät bringen, er kann im Gerät eingeklemmt werden.

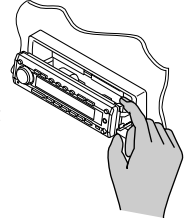

DEUTSCH

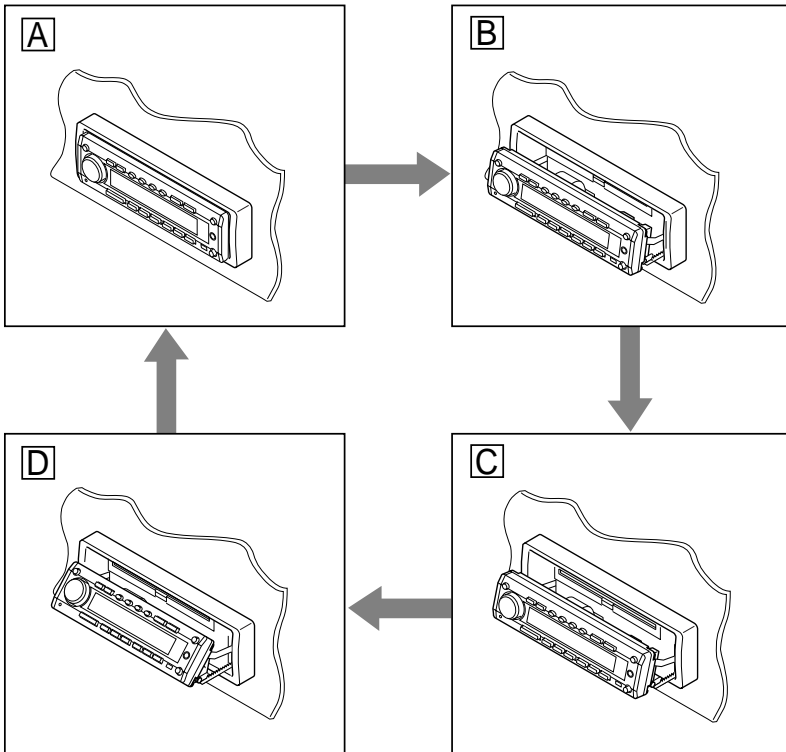

Bei Verwendung der Fernbedienung

Die Taste **ANGLE ▼** wiederholt drücken. Bei jedem Tastendruck ändert sich der Winkel der Schalttafel nacheinander zu den Stellungen — **A**, **B**, **C** und dann **D**.

Damit die Schalttafel wieder in ihre Ausgangsposition zurückfährt, die Taste **ANGLE ▲** drücken. Bei jedem Tastendruck ändert sich der Winkel der Schalttafel nacheinander zu den Stellungen — **D**, **C**, **B** und dann **A**.

Abnehmen der Schalttafel

Sie können die Schalttafel abnehmen, wenn Sie das Fahrzeug verlassen.
Wenn Sie die Schalttafel abnehmen oder wieder einsetzen, achten Sie darauf, daß Sie die Anschlüsse auf der Rückseite der Schalttafel und am Schalttafelhalter nicht beschädigen.

Abnehmen der Schalttafel

Bevor Sie die Schalttafel abnehmen, schalten Sie unbedingt die Stromversorgung aus.

1 Entriegeln Sie die Schalttafel.

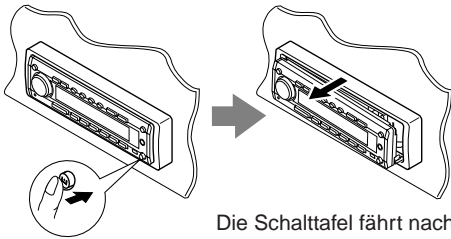

Die Schalttafel fährt nach vorn zum Bediener.

2 Die Schalttafel nach rechts bewegen und dann aus dem Gerät ziehen.

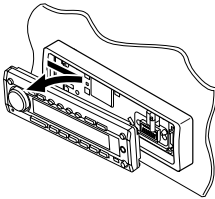

3 Legen Sie die abgenommene Schalttafel in das mitgelieferte Etui.

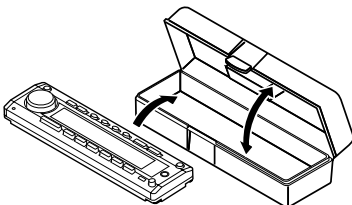

Anbringen der Schalttafel

1 Die linke Seite der Schalttafel in die Nut am Schalttafel stecken.

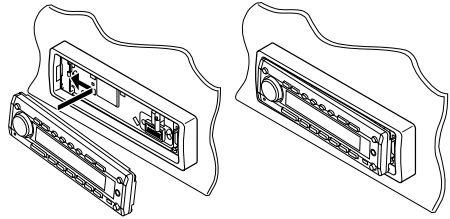

2 Die rechte Seite der Schalttafel eindrücken, damit sie im Schalttafel einrastet.

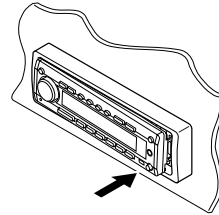

Hinweis zum Reinigen der Anschlüsse:

Wenn Sie die Schalttafel häufig abnehmen, kann sich der Zustand der Anschlüsse verschlechtern. Um diese Möglichkeit zu minimieren, wischen Sie die Anschlüsse in regelmäßigen Abständen mit einem Wattestäbchen oder einem Tuch ab, die zuvor mit Alkohol angefeuchtet wurden. Achten Sie darauf, daß Sie die Anschlüsse nicht beschädigen.

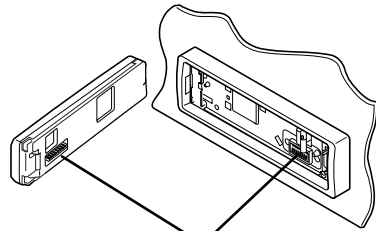

Anschlüsse



BETRIEB EINER EXTERNEN KOMPONENTE

DEUTSCH

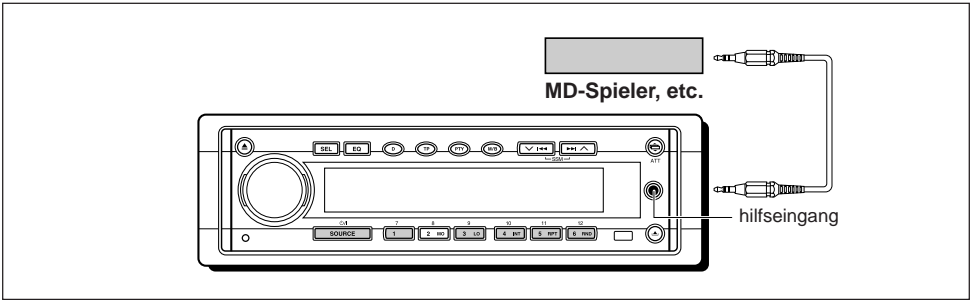

Wiedergabe von externen Komponenten

Für KD-SH77R:

Es können zwei externe Komponenten an diesem Gerät angeschlossen werden. Eine Komponente an der Zusatzgerät-Eingangsbuchse auf der Bedienblende und die andere auf der Rückseite an die Buchsen LINE IN anschließen.

Wenn ein JVC Videorekorder oder DVD-Player an die Buchsen LINE IN angeschlossen wird

Jeweils eines dieser Geräte kann über diesen Empfänger betrieben werden. Dazu die Zahlentasten auf der Bedienblende verwenden. Wenn ein Videorekorder betrieben wird, muss die Betriebsart der Zahlentasten von DVD-Player-Betrieb auf Videorekorder-Betrieb umgeschaltet werden. (Siehe „Auswählen der über diesen Empfänger zu betreibenden Zielkomponente – KEY SELECT“ auf Seite 26.)

Wenn der Eingangsspegel der externen Komponenten nicht hoch genug ist, den Eingangsspegel richtig erhöhen.

Ohne Einstellen des Eingangsspegels kann es zu plötzlichem lautem Sound kommen, wenn von einer externen Komponente auf eine andere Quelle gewechselt wird. (Siehe „Einstellen des Line-Eingangsspegels – LINE ADJ“ und „Einstellen des Zusatzgerät-Eingangsspegels – AUX ADJ“ auf Seite 26.)

1 Die externe Komponente (AUX INPUT oder LINE INPUT) auswählen.

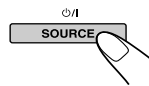

Wenn eine Quelle ausgewählt wird, geht der Strom automatisch an. Wenn Sie diese Taste mehrfach hintereinander drücken, ändert sich die Signalquelle entsprechend der Beschreibung auf Seite 7.

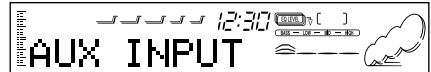

AUX INPUT: Damit wird die an der Zusatzgerät-Eingangsbuchse auf der Bedienblende angeschlossene Komponente ausgewählt

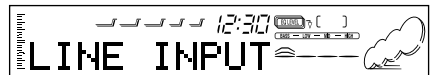

LINE INPUT: Damit wird die an der Buchse LINE IN angeschlossene Komponente ausgewählt

2 Schalten Sie die angeschlossene Komponente ein, und starten Sie die Wiedergabe der Signalquelle.

- Wenn ein DVD-Player oder JVC Videorekorder angeschlossen wird, können folgende Funktionen ausgeführt werden.

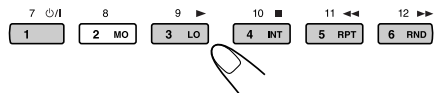



Bei Anschluß eines DVD-Spielers:

- ⏻/I : Schaltet das Gerät ein bzw. aus.
- ▶: Die Wiedergabe beginnt.
- ▶▶:
 - Schnellvorlauf der Spur, wenn diese Taste gedrückt und gehalten wird.
 - Rücklauf der Spur, wenn diese Taste gedrückt und gehalten wird.
- ◀◀:
 - Rücklauf der Spur, wenn diese Taste gedrückt und gehalten wird.
 - Springt zum Anfang der aktuellen Spur zurück, wenn diese Taste kurz gedrückt wird.
 - Springt zum Anfang der vorherigen Spuren zurück, wenn diese Taste mehrmals gedrückt wird.
- : Der Betrieb wird gestoppt.

Hinweis:

Wenn eine der vorgenannten Tasten gedrückt wird, zeigt das Display „DVD“ und seine Betriebsart (wie z.B. ▶, ■) an.

Bei Anschluß eines Videorecorders:

- ⏻/I : Schaltet das Gerät ein bzw. aus.
- ▶: Die Wiedergabe beginnt.
- ▶▶: Spult ein Band schnell vor, wenn die Taste gedrückt und gehalten wird.
- ◀◀: Spult Band zurück, wenn diese Taste gedrückt und gehalten wird.
- : Der Betrieb wird gestoppt.

Hinweis:

Wenn eine der vorgenannten Tasten gedrückt wird, zeigt das Display „VCR“ und seine Betriebsart (wie z.B. ▶, ■) an.

Für KD-SH55R:

Es können zwei externe Komponenten an diesem Gerät angeschlossen werden. Eine Komponente an der Zusatzgerät-Eingangsbuchse auf der Bedienblende und die andere auf der Rückseite an der CD-Wechslerbuchse anschließen.

Bevor die an der CD-Wechslerbuchse angeschlossene externe Komponente in Betrieb genommen wird, den externen Eingang richtig auswählen. (Siehe „Auswählen der zu verwendenden externen Komponente – EXT INPUT“ auf Seite 26.)

Wenn der Eingangspegel der an der Zusatzgerät-Eingangsbuchse angeschlossenen externen Komponenten nicht hoch genug ist, den Eingangspegel richtig erhöhen.

Ohne Einstellen des Eingangspegels kann es zu plötzlichem lautem Sound kommen, wenn von einer externen Komponente auf eine andere Quelle gewechselt wird. (Siehe „Einstellen des Zusatzgerät-Eingangspegels – AUX ADJ“ auf Seite 26.)

7 Die externe Komponente (AUX INPUT oder LINE INPUT) auswählen.

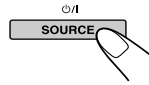

Wenn eine Quelle ausgewählt wird, geht der Strom automatisch an. Wenn Sie diese Taste mehrfach hintereinander drücken, ändert sich die Signalquelle entsprechend der Beschreibung auf Seite 7.

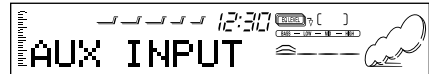

AUX INPUT: Damit wird die an der Zusatzgerät-Eingangsbuchse auf der Bedienblende angeschlossene Komponente ausgewählt



LINE INPUT: Damit wird die an der CD-Wechslerbuchse angeschlossene Komponente ausgewählt

- Wenn „LINE INPUT“ nicht ausgewählt werden kann, siehe Seite 26 und den externen Eingang („LINE INPUT“) auswählen. Dieser Eingang kann nicht zusammen mit dem CD-Wechsler verwendet werden.

2 Schalten Sie die angeschlossene Komponente ein, und starten Sie die Wiedergabe der Signalquelle.



CD-WECHSLERBETRIEB

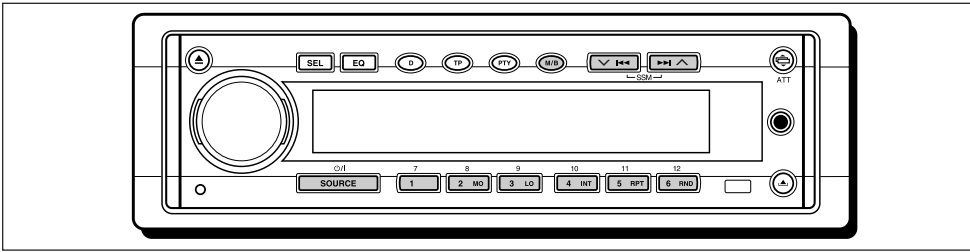

Wir empfehlen Ihnen, einen CD-Wechsler der Serie CH-X zusammen mit diesem Gerät zu verwenden. Wenn Sie einen anderen automatischen CD-Wechsler besitzen, fragen Sie JVC-Fachhändler für Autostereosanlagen, wie die Anschlüsse durchgeführt werden müssen.

- *Handelt es sich bei Ihrem automatischen CD-Wechsler um einen einen CD-Wechsler der Modellreihe KD-MK, benötigen Sie ein Kabel (KS-U15K) zum Anschließen an dieses Gerät.*

Vor dem Betreiben Ihres automatischen CD-Wechsler:

- Siehe auch die Anleitung, die Ihrem CD-Wechsler beiliegt.
- Sind keine CDs im Magazin des CD-Wechsler oder sind die CDs mit der Oberseite nach unten eingelegt, erscheint „NO DISC“ (keine DISC) wird im Display angezeigt. In diesem Fall das Magazin herausnehmen und die CDs richtig einlegen.
- Erscheint „RESET 1“ – „RESET 8“ (zurücksetzen 1 – 8) wird im Display angezeigt, stimmt etwas nicht mit der Verbindung zwischen dem Gerät und dem CD-Wechsler. In diesem Fall die Verbindung überprüfen und das (die) Kabel ggf. fest anschließen. Dann die Rücksetztaste des CD-Wechsler drücken.

Abspielen der CDs

Den automatischen CD-Wechsler wählen (CD CHANGER).

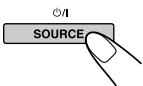

Wenn eine Quelle ausgewählt wird, geht der Strom automatisch an. Wenn Sie diese Taste mehrfach hintereinander drücken, ändert sich die Signalquelle entsprechend der Beschreibung auf Seite 7.

CD-Nummer

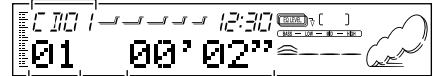

Titelnummer Verstrichene Spielzeit

Zum schnellen Vor- oder Rücklauf des Titels

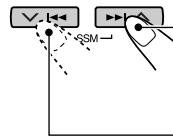

Drücken Sie die Taste **▶▶|▲**, für einen schnellen Vorlauf des Titels und halten, während eine CD abgespielt wird.

Drücken Sie die Taste **◀|◀◀**, für einen schnellen Rücklauf des Titels und halten, während eine CD abgespielt wird.

So springen Sie zu den nächsten oder vorherigen Titels



Drücken Sie kurz die Taste **▶▶|▲**, während eine CD wiedergegeben wird, um an den Anfang des nächsten Titels zu springen.

Wenn Sie diese Taste mehrfach hintereinander drücken, wird der Anfang des jeweils nächsten Titels gesucht und wiedergegeben.

Drücken Sie kurz die Taste **◀|◀◀**, während eine CD wiedergegeben wird, um an den Anfang des aktuellen Titels zu springen. Wenn Sie diese Taste mehrfach hintereinander drücken, wird der Anfang des jeweils vorherigen Titels gesucht und wiedergegeben.

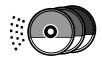

Zum direkten Anwählen einer bestimmten CD

Die Zifferntaste der jeweiligen CD-Nummer drücken, um diese abzuspielen.

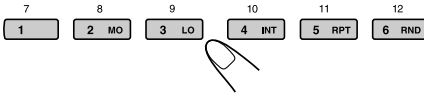

- Zum Wählen einer CD-Nummer von 1 – 6: Drücken Sie kurz 1 (7) – 6 (12).
- Zum Wählen einer CD-Nummer von 7 – 12: Drücken Sie 1 (7) – 6 (12), und halten Sie sie länger als 1 Sekunde gedrückt.

CD-Nummer

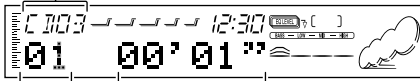

Titelnummer Verstrichene Spielzeit

Bispiel: Wird die CD-Nummer 3 gewählt

Wählen der CD-Abspielbetriebsarten

So geben Sie Titel in zufälliger Reihenfolge wieder (Wiedergabe in zufälliger Reihenfolge)

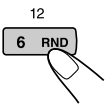
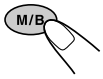

- 1 Drücken Sie die Taste M/B (Betriebsart/Frequenzband), während eine CD wiedergegeben wird. Dieses Gerät geht in den Funktionsbetrieb.
- 2 Die Taste RND (Zufall) im Funktionsbetrieb drücken, damit die RND-Anzeigeleuchten auf dem Display aufleuchten. Jedes Mal, wenn Sie diese RND mehrfach hintereinander drücken, ändern sich die Funktionen für die Wiedergabe in zufälliger Reihenfolge wie folgt:

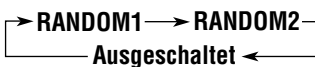

Modus	RND Anzeige	Zufallswiedergabe
RANDOM1	Leuchtet	Alle Titels der aktuellen CD, dann die Titel der nächsten CD usw.
RANDOM2	Blinkt	Alle Titels aller CDs im Magazin.

So geben Sie Titel wiederholt wieder (wiederholte Wiedergabe)

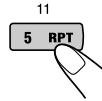
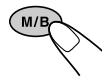

- 1 Drücken Sie die Taste M/B (Betriebsart/Frequenzband), während eine CD wiedergegeben wird. Dieses Gerät geht in den Funktionsbetrieb.
- 2 Die Taste RPT (Wiederholung) im Funktionsbetrieb drücken, damit die RPT-Anzeigeleuchten auf dem Display aufleuchten. Jedes Mal, wenn Sie diese RPT mehrfach hintereinander drücken, ändern sich die Funktionen für die wiederholte Wiedergabe wie folgt:



Modus	RPT Anzeige	Wiedergabe-Wiederholung
REPEAT1	Leuchtet	Vorliegender (oder aufgerufener) Titel.
REPEAT2	Blinkt	Alle Titels der vorliegenden (oder aufgerufener) CD.

So spielen Sie Titel an (Anspielen von Titeln)

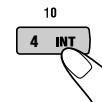

- 1 Drücken Sie die Taste M/B (Betriebsart/Frequenzband), während eine CD wiedergegeben wird. Dieses Gerät geht in den Funktionsbetrieb.
- 2 Die Taste INT (Anspielabastung) im Funktionsbetrieb drücken, damit „INTRO“ auf dem Display erscheint. Jedes Mal, wenn Sie diese INT mehrfach hintereinander drücken, ändert sich der Anspielbetrieb wie folgt:

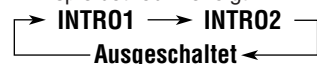

Modus	Anzeige	Titelanspielung (für jeweils 15 Sekunden)
INTRO1	Blinkende Titelnummer	Aller Titel aller eingelegten CDs.
INTRO2	Die CD-Nummer blinkt	Des jeweils ersten Titels aller eingelegten CDs.

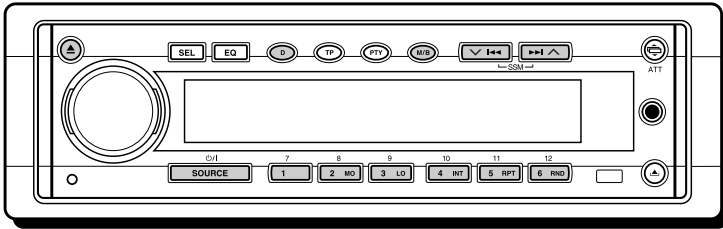

Wir empfehlen Ihnen, den DAB-Tuner KT-DB1500 (DAB: Digital Audio Broadcast = digitaler Rundfunk) zusammen mit diesem Gerät zu verwenden.

Wenn Sie einen anderen DAB-Tuner besitzen, setzen Sie sich mit Ihrem Fachhändler für JVC-Fachhändler für Autostereoanlagen in Verbindung.

- Lesen Sie auch die Bedienungsanleitung des DAB-Tuner.

Was ist das DAB system?

DAB ist eines der digitalen Rundfunksysteme, die heute angeboten werden. Sie können Übertragungen in CD-Qualität empfangen, ohne daß sie durch Störungen und Signalverzerrungen beeinträchtigt werden. Darüber hinaus können im digitalen Rundfunk auch Text, Bilder und Daten gesendet werden. Im Gegensatz zum UKW-Rundfunk, bei dem jede Sendung auf einer eigenen Frequenz übertragen wird, werden beim DAB-System mehrere Sendungen („Dienste“ genannt) kombiniert, um ein „Ensemble“ zu bilden. Wenn Sie einen DAB-Tuner an dieses Gerät angeschlossen haben, können Sie diese DAB-Dienste empfangen.

Einstellen eines Ensembles und eines Dienstes

Ein typisches Ensemble enthält 6 oder mehr Sendungen (Dienste), die gleichzeitig ausgestrahlt werden. Nachdem Sie ein Ensemble eingestellt haben, können Sie den Dienst wählen, den Sie hören möchten.

1 Wählen Sie den DAB-Tuner.

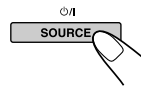

Wenn eine Quelle ausgewählt wird, geht der Strom automatisch an.

Wenn Sie diese Taste mehrfach hintereinander drücken, ändert sich die Signalquelle entsprechend der Beschreibung auf Seite 7.

2 Wählen Sie das DAB-Frequenzband (DAB1, DAB2 oder DAB3).



Mit jedem Drücken und Halten der Taste für mehr als 1 Sekunde ändert sich das DAB-Frequenzband wie folgt:



Hinweis:

Dieser Receiver verfügt über drei DAB-Bänder (DAB1, DAB2, DAB3). Sie können alle drei Bänder verwenden, um ein Ensemble einzustellen.

3 Suchen Sie ein Ensemble.

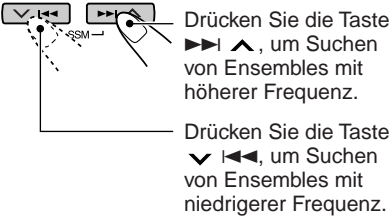

Wenn ein Ensemble empfangen wird, brechen Sie die Suche ab.

Wenn Sie die Suche abbrechen wollen, bevor ein Ensemble empfangen wird, drücken Sie erneut die Taste, die Sie zum Start der Suche gedrückt haben.

4 Wählen Sie einen Dienst, den Sie hören möchten.

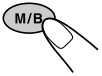

- 1 Drücken Sie die Taste M/B (Betriebsart/Frequenzband).

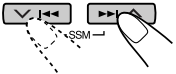

- 2 Drücken Sie die Taste **>>> ^** oder **∨ I<<<** zum Auswählen des gewünschten Senders drücken.

So ändern Sie die Displayinformationen, während Sie ein Ensemble einstellen

Normalerweise wird der Name des Dienstes im Display angezeigt.

Wenn Sie die Displayinformationen ändern möchten, drücken Sie die Taste D (Display).

Wenn Sie diese Taste mehrfach hintereinander drücken, werden folgende Informationen einen Augenblick lang im Display angezeigt.

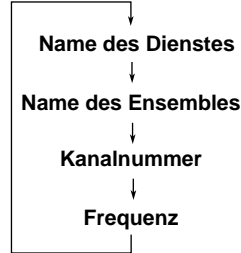

So stellen Sie ein bestimmtes Ensemble ein, ohne es zu suchen:

- 1 Die Taste SOURCE drücken, um den DAB-Tuner als Quelle auszuwählen.
- 2 Bei Bedarf den DAB-Frequenzband (DAB1, DAB2 oder DAB3) auswählen und die Taste M/B (Betriebsart/Frequenzband) mehrmals über 1 Sekunde lang drücken und halten.
- 3 Drücken Sie die Taste **>>> ^** oder **∨ I<<<**, und halten Sie sie länger als 1 Sekunde gedrückt. „MANUAL“ blinkt auf dem Display.
- 4 Drücken Sie gegebenenfalls Taste **>>> ^** oder **∨ I<<<**, bis das gewünschte Ensemble eingestellt worden ist.
 - Wenn die Taste gedrückt gehalten wird, ändern sich die Musiktitel, bis die Taste wieder losgelassen wird.

Sichern von DAB-Diensten im Speicher

Sie können maximal 6 DAB-Dienste in jedem DAB-Frequenzband (DAB1, DAB2 und DAB3) manuell speichern.

DEUTSCH

1 Wählen Sie den DAB-Tuner.

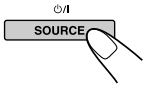

Wenn eine Quelle ausgewählt wird, geht der Strom automatisch an.
Wenn Sie diese Taste mehrfach hintereinander drücken, ändert sich die Signalquelle entsprechend der Beschreibung auf Seite 7.

2 Wählen Sie das DAB-Frequenzband (DAB1, DAB2 oder DAB3).

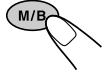

Mit jedem Drücken und Halten der Taste für mehr als 1 Sekunde ändert sich das DAB-Frequenzband wie folgt:



3 Stellen Sie das gewünschte Ensemble ein.

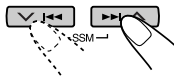

4 Wählen Sie den gewünschten Dienst des Ensembles.

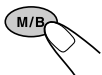

1 Drücken Sie die Taste M/B (Betriebsart/Frequenzband).

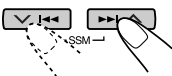

2 Drücken Sie die Taste ►►► ▲ oder ▼ ◀◀◀, und halten zum Auswählen des gewünschten Senders drücken.

5 Drücken Sie die Zifferntaste (in diesem Beispiel 1), unter der Sie den gewählten Dienst speichern wollen, und halten Sie sie länger als 2 Sekunden gedrückt.

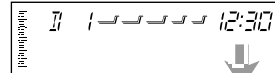

„P 1“ blinkt für einige Zeit.

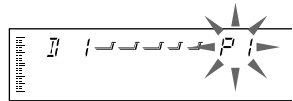

6 Wiederholen Sie das oben beschriebene Verfahren, um weitere DAB-Dienste in anderen Kanälen zu speichern.

Hinweise:

- Ein zuvor gespeicherter DAB-Dienst wird gelöscht, wenn ein neuer DAB-Dienst unter derselben Kanalnummer gespeichert wird.
- DAB-Dienste werden gelöscht, wenn die Stromversorgung der Speichereinheit unterbrochen wird (beispielsweise beim Auswecheln von Batterie). Wenn dieser Fall eintritt, speichern Sie die DAB-Dienste erneut.

Einstellen eines gespeicherten DAB-Dienstes

Sie können einen gespeicherten DAB-Dienst ganz einfach einstellen.

Denken Sie daran, daß Sie die Dienste zunächst speichern müssen. Wenn Sie sie noch nicht gespeichert haben, lesen Sie die Informationen siehe Seite 36.

1 Wählen Sie den DAB-Tuner.

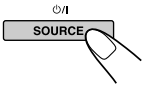

Wenn eine Quelle ausgewählt wird, geht der Strom automatisch an. Wenn Sie diese Taste mehrfach hintereinander drücken, ändert sich die Signalquelle entsprechend der Beschreibung auf Seite 7.

2 Wählen Sie das DAB-Frequenzband (DAB1, DAB2 oder DAB3).

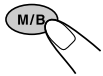

Mit jedem Drücken und Halten der Taste für mehr als 1 Sekunde ändert sich das DAB-Frequenzband wie folgt:



3 Wählen Sie die Nummer (1 – 6), unter der Sie den gewünschten DAB-Dienst gespeichert haben.

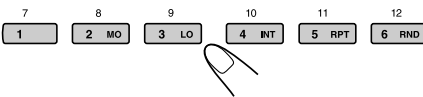

Welche weiteren Möglichkeiten bietet DAB?

Automatisches Erfassen identischer Sendungstypen (Empfang von Alternativfrequenzen)

In den folgenden Fällen können Sie denselben Sendungstyp hören.

• Sie empfangen einen DAB-Dienst:

Wenn Sie in einem Gebiet fahren, in dem Sie einen Dienst nicht empfangen können, stellt dieses Gerät automatisch ein anderes Ensemble oder einen anderen UKW-RDS-Sender ein, der eine identische Sendung ausstrahlt.

• Sie empfangen einen UKW-RDS-Sender:

Wenn Sie in einem Bereich fahren, in dem ein DAB-Dienst dieselbe Sendung ausstrahlt wie der UKW-RDS-Sender, wird bei diesem Gerät automatisch der DAB-Dienst eingestellt.

Hinweis:

Wenn der Empfang zwischen DAB und UKW umgeschaltet wird, wird die Lautstärke möglicherweise unangenehm erhöht oder gesenkt. Diese Änderung der Lautstärke liegt an der unterschiedlichen Lautstärkeeinspeisung bei den Sendern, ist aber keine Fehlfunktion dieses Geräts.

So empfangen Sie Alternativfrequenzen

Werkseitig sind alle alternativen Empfangsmöglichkeiten aktiviert.

• Weitere Informationen finden Sie unter „Ändern der allgemeinen Einstellungen (PSM)“ siehe Seite 23.

1 Drücken Sie die Taste SEL (Auswahl), und halten Sie sie länger als 2 Sekunden gedrückt, bis eine der PSM-Elemente im Display angezeigt wird.

2 Drücken Sie die Taste \wedge \blacktriangleright oder \vee \blacktriangleleft , um „DAB AF“ (Alternativfrequenzen) auszuwählen.

3 Drehen Sie Steuerregler, um den gewünschten Modus auszuwählen.

• AF ON: Die Sendung wird in den DAB-Diensten und UKW-RDS-Sendern verfolgt — Empfang von Alternativfrequenzen. Die Anzeige AF im Display schaltet sich ein (siehe Seite 11).

• AF OFF: Der Empfang von Alternativfrequenzen wird deaktiviert.

Hinweis:

Wenn der Empfang von Alternativfrequenzen (für DAB-Dienste) aktiviert ist, wird der Empfang mit Sendernetzverfassung (RDS-Sender: siehe Seite 11) ebenfalls automatisch aktiviert. Andererseits kann der Empfang mit Sendernetzverfassung nicht deaktiviert werden, ohne den Empfang von Alternativfrequenzen zu deaktivieren.

4 Drücken Sie die Taste SEL (Auswahl), um die Einstellung abzuschließen.



WEITERE INFORMATIONEN

DEUTSCH

Sound-Arten (voreingestellte Werte)

Die nachfolgende Liste enthält voreingestellte Werte für jede Sound-Art.

Sobald ihre Einstellungen geändert wurden, kann durch erneute Zuordnung der folgenden voreingestellten Werte auf die Einstellungen ab Werk rückgestellt werden. (Siehe Seite 22 zu erneutem Zuordnungsverfahren.)

Anzeige	Voreingestellte Equalizer-Werte							
	FREQ.	WIDTH	LOW LEVEL	FREQ.	WIDTH	MID LEVEL	FREQ.	HIGH LEVEL
FLAT	50 Hz	1	00	700 Hz	1	00	8 kHz	00
Hard Rock	80 Hz	2	+03	700 Hz	1	00	8 kHz	+02
R & B	80 Hz	3	+03	2 kHz	2	+01	12 kHz	+03
POP	120 Hz	1	+02	2 kHz	2	+01	12 kHz	+02
JAZZ	80 Hz	1	+03	1 kHz	1	+01	8 kHz	+03
DanceMusic	50 Hz	2	+04	700 Hz	1	-02	8 kHz	+01
Country	50 Hz	4	+02	700 Hz	1	00	12 kHz	+02
Reggae	80 Hz	1	+03	2 kHz	2	+02	12 kHz	+02
Classic	120 Hz	1	+03	1 kHz	1	00	8 kHz	+02
User 1	50 Hz	1	00	700 Hz	1	00	8 kHz	00
User 2	50 Hz	1	00	700 Hz	1	00	8 kHz	00
User 3	50 Hz	1	00	700 Hz	1	00	8 kHz	00

Verfügbare Zeichen

Den CDs und den externen Komponenten können mithilfe folgender Zeichen Namen zugeordnet werden. (Siehe Seite 27.)

Großbuchstaben

A	B	C	D	E
F	G	H	I	J
K	L	M	N	O
P	Q	R	S	T
U	V	W	X	Y
Z	Leerzeichen			

Kleinbuchstaben

a	b	c	d	e
f	g	h	i	j
k	l	m	n	o
p	q	r	s	t
u	v	w	x	y
z	Leerzeichen			

Zahlen und Symbole

0	1	2	3	4
5	6	7	8	9
!	"	#	\$	%
&	'	()	*
+	,	-	.	/
:	;	<	=	>
?	@	_	`	Leerzeichen

Handhaben der CDs

Dieses Gerät wurde nur für die Wiedergabe von CDs mit folgenden Markierungen ausgelegt.

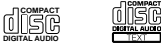

Es können auch originalgebrannte CD-Rs und mehrfach brennbare CD-RWs auf diesem Empfänger abgespielt werden.

Dieses Gerät ist nicht kompatibel mit MP3.

Umgehen mit CDs

Beim Entnehmen einer CD aus ihrer Hülle, den mittleren Halter der Hülle nach unten drücken und die CD

Mittlerer Halter



herausheben, wobei sie an der Außenkante festgehalten wird.

- Die CD immer an der Außenkante festhalten. Niemals die Aufnahmeoberfläche berühren.

Beim Aufbewahren einer CD in ihrer Hülle, die CD behutsam um den mittleren Halter der Hülle legen (mit der bedruckten Seite nach oben).

- Die CDs nach dem Gebrauch immer in ihren Hüllen aufbewahren.

Zum Sauberhalten der CDs

Eine schmutzige CD kann evtl. nicht richtig abspielen. Ist eine CD verschmutzt, den Schmutz mit einem weichen Tuch in gerader Linie von der Mitte aus zur Außenkante abwischen.



Zum Abspielen neuer CDs

Neue CDs können an der Innen- und Außenkante raue Stellen haben.

Wird eine solche CD verwendet, kann das Gerät ein Abspielen der CD verweigern.

Zum Entfernen dieser rauhen Stellen die Kanten mit einem Bleistift oder Kugelschreiber o.ä. nachfahren.

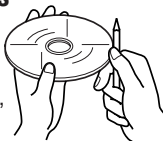

Feuchtigkeitskondensation

Feuchtigkeit kann auf den Linsen im Innern des CD-Spielers in folgenden Fällen kondensieren:

- Nach dem Einschalten der Autoheizung.
 - Wenn es im Auto feucht wird.
- In diesen Fällen kann der CD-Spieler evtl. nicht richtig funktionieren. Daher die CD auswerfen und das Gerät für einige Stunden eingeschaltet lassen, bis die Feuchtigkeit verdunstet ist.

VORSICHT:

- Keine Single-CDs (8 cm) im Ladeschlitz einlegen. (Diese CDs können nicht ausgeworfen werden!)
- Keine CDs mit ungewöhnlicher Form einlegen — z.B. Herz- oder Blumenform, da das Probleme bereitet.
- CDs nicht dem direkten Sonnenlicht und einer Wärmequelle aussetzen oder sie an einem Ort aufbewahren, der hohen Temperaturen oder Feuchtigkeit unterliegt. CDs nicht im Auto lassen.
- Keine Lösungsmittel (z.B. konventionelle Schallplattenreiner, -sprays, Verdünnern, Benzin usw.) zum Reinigen der CDs verwenden.

Bei der Wiedergabe einer CD-R oder CD-RW

Vom Benutzer zusammengestellte gebrannte CD-Rs und mehrfach brennbare CD-RWs können nur abgespielt werden, wenn sie bereits als „fertig“ markiert wurden.

- Die originalgebrannten CD-Rs oder mehrfach brennbaren CD-RWs im Musik-CD-Form können abgespielt werden. (Je nach ihren Eigenschaften und Aufnahmezustand werden sie unter Umständen nicht wiedergegeben.)
- Die jeweilige Gebrauchsanweisung oder Vorsichtshinweise sorgfältig durchlesen, bevor CD-Rs bzw. CD-RWs abgespielt werden.
- Einige CD-Rs bzw. CD-RWs lassen sich auf diesem Gerät aufgrund ihrer Disc-Eigenschaften, einer Beschädigung oder Flecken auf der CD oder einer schmutzigen CD-Player-Linse nicht abspielen.
- CD-Rs bzw. CD-RWs reagieren empfindlich auf hohe Temperaturen oder Luftfeuchtigkeit und dürfen daher nicht im Wagen gelassen werden.
- CD-RWs brauchen unter Umständen mehr Zeit zum Auslesen. (Das liegt daran, dass das Reflexionsvermögen der CD-RWs geringer als das von herkömmlichen CDs ist.)

Sprunghaftes Abspielen:

Ein sprunghaftes Abspielen kann auf sehr holprigen Straßen vorkommen. Dadurch wird das Gerät und die CD nicht beschädigt, ist jedoch sehr ärgerlich.



Wir empfehlen von einem Abspielen von CDs auf holprigen Straßen abzusehen.



FEHLERSUCHE

Was wie ein Problem aussieht, muß nicht immer eines sein. Die folgenden Punkte vor einem Anruf bei einer Kundendienststelle überprüfen.

DEUTSCH

Symptome	Ursachen	Abhilfen
<ul style="list-style-type: none"> CD kann nicht abgespielt werden. 	CD ist falsch herum eingelegt.	CD richtig herum einlegen.
<ul style="list-style-type: none"> Ton der CD ist manchmal unterbrochen. 	Sie fahren auf einer holprigen Straße.	Keine CD auf holpriger Straße abspielen.
	CD ist verkratzt.	CD wechseln.
	Falsch angeschlossen.	Leitungen und Anschlüsse überprüfen.
<ul style="list-style-type: none"> Die Lautsprecher geben keinen Ton wieder. 	Die Lautstärke ist auf den kleinsten Pegel eingestellt.	Auf optimales Niveau einstellen.
	Anschlüsse sind falsch.	Die Kabel und Anschlüsse überprüfen.
<ul style="list-style-type: none"> Automatische SSM-Abspeicherung (Reihenspeicher für starke Sender) arbeitet nicht. 	Signale sind zu schwach.	Die Sender von Hand speichern.
<ul style="list-style-type: none"> Störgeräusche beim Radiohören. 	Die Antenne ist nicht fest angeschlossen.	Die Antenne fest anschließen.
<ul style="list-style-type: none"> „NO DISC“ (keine DISC) erscheint auf der Anzeige. 	Im Magazin befindet sich keine CD.	Eine CD einlegen.
<ul style="list-style-type: none"> „RESET 8“ (zurücksetzen 8) erscheint auf der Anzeige. 	Das Gerät ist nicht richtig am CD-Wechsler angeschlossen.	Das Gerät und den CD-Wechsler richtig miteinander verbinden und die Rückstelltaste des CD-Wechslers drücken.
<ul style="list-style-type: none"> „RESET 1“ – „RESET 7“ (zurückstellen 1 bis 7) erscheint auf der Anzeige. 	—	Die Rückstelltaste des CD-Wechslers drücken.
<ul style="list-style-type: none"> „NO DISC“ oder „EJECT ERR“ erscheint auf dem Display und die CD kann nicht ausgeworfen werden. 	CD-Spieler kann fehlerhaft funktionieren.	Beim Drücken der Taste  die Taste  mehr als 2 Sekunden drücken und halten. (Die CD beim Auswerfen nicht fallen lassen.)
<ul style="list-style-type: none"> Es wird keine Meldung im Display angezeigt, aber die CD kann nicht ausgeworfen werden. 		
<ul style="list-style-type: none"> Dieses Gerät arbeitet überhaupt nicht. Der CD-Wechsler arbeitet überhaupt nicht. 	Der eingebaute Mikro-Computer funktioniert aufgrund von Lärm usw. nicht richtig.	Drücken Sie die Rücksetztaste auf der Schalttafel. (Siehe Seite 2.)

AUDIO-VERSTÄRKERTEIL

Max. Leistungsabgabe:

Vorne: 50 W pro Kanal

Hinten: 50 W pro Kanal

Kontinuierliche Leistungsabgabe (RMS):

Vorne: 19 W pro Kanal an 4 Ω , 40 Hz bis 20 000 Hz bei nicht mehr als 0,8% Gesamtklirrfaktor.

Hinten: 19 W pro Kanal an 4 Ω , 40 Hz bis 20 000 Hz bei nicht mehr als 0,8% Gesamtklirrfaktor.

Last-Impedanz: 4 Ω (4 Ω bis 8 Ω zulässig)

Equalizer-Regelbereich:

LOW: ± 12 dB (50 Hz, 80 Hz, 120 Hz)

MID: ± 12 dB (700 Hz, 1 kHz, 2 kHz)

HIGH: ± 12 dB (8 kHz, 12 kHz)

Frequenzgang: 40 Hz bis 20 000 Hz

Signal/Störabstand: 70 dB

Line-Anschluß/Impedanz:

KD-SH77R : 1,5 V pro 20 k Ω Last

Line-Ausgangspegel/Impedanz:

KD-SH55R : 2,0 V pro 20 k Ω Last
(voll ausgesteuert)

KD-SH77R : 4,0 V/20 k Ω load
(voll ausgesteuert)

Ausgangsimpedanz: 1 k Ω

Zusatzgerät-Eingangsbuchse:

(3,5 mm Stereo-Minibuchse)

TUNER-TEIL

Frequenzbereich:

UKW: 87,5 MHz bis 108,0 MHz

MW/LW: (MW) 522 kHz bis 1 620 kHz

(LW) 144 kHz bis 279 kHz

[UKW-Tuner]

Nutzbare Empfindlichkeit:

11,3 dBf (1,0 μ V/75 Ω)

50 dB Geräuschberuhigung:

16,3 dBf (1,8 μ V/75 Ω)

Ausweichkanalabstimmstärke (400 kHz):

65 dB

Frequenzgang: 40 Hz bis 15 000 Hz

Stereotrennabstand: 30 dB

Einfangsverhältnis: 1,5 dB

[MW-Tuner]

Empfindlichkeit: 20 μ V

Trennschärfe: 35 dB

[LW-Tuner]

Empfindlichkeit: 50 μ V

CD-SPIELERTEIL

Typ: Kompakt-CD-Spieler

Signalerkennungssystem: kontaktlose,
optische Aufnahme (Halbleiterlaser)

Anz. der Kanäle: 2 Kanäle (Stereo)

Frequenzgang: 5 Hz bis 20 000 Hz

Dynamikbereich: 98 dB

Signal/Störabstand: 102 dB

Tonhöhenchwankung: unter meßbarem Grenzwert

ALLGEMEIN

Spannungsversorgung:

Betriebsspannung: DC 14,4 V

(11 V bis 16 V zulässig)

Erdungssystem: Negative Masse

Zugelassene Arbeitstemperatur:

0°C bis +40°C

Abmessungen (B \times H \times T):

Einbaugröße: 182 mm \times 52 mm \times 161 mm

Bedienteilgröße: 188 mm \times 58 mm \times 17 mm

Gewicht: 1,8 kg (ausschließlich Zubehör)

*Änderungen der Konstruktion und technischen Daten
ohne Vorankündigung möglich.*

**Having TROUBLE with operation?
Please reset your unit**

Refer to page of How to reset your unit

**Haben Sie PROBLEME mit dem Betrieb?
Bitte setzen Sie Ihr Gerät zurück**

Siehe Seite Zurücksetzen des Geräts

**Vous avez des PROBLÈMES de fonctionnement?
Réinitialisez votre appareil**

Référez-vous à la page intitulée Comment réinitialiser votre appareil

**Hebt u PROBLEMEN met de bediening?
Stel het apparaat terug**

Zie de pagina met de paragraaf Het apparaat terugstellen

JVC

VICTOR COMPANY OF JAPAN, LIMITED



EN, GE, FR, NL



0201MNMDWJES

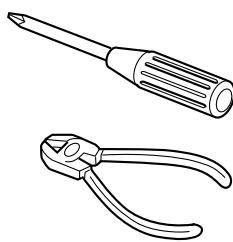

ENGLISH

- This unit is designed to operate on 12 V DC, NEGATIVE ground electrical systems.

INSTALLATION (IN-DASH MOUNTING)

- The following illustration shows a typical installation. However, you should make adjustments corresponding to your specific car. If you have any questions or require information regarding installation kits, consult your JVC IN-CAR ENTERTAINMENT dealer or a company supplying kits.

DEUTSCH

- Dieses Gerät ist für einen Betrieb in elektrischen Anlagen mit 12 V Gleichstrom und (-) Erdung ausgelegt.

EINBAU (IM ARMATURENBRETT)

- Die folgende Abbildung zeigt einen typischen Einbau. Dennoch müssen Sie entsprechend Ihrem jeweiligen Auto Anpassungen vornehmen. Bei irgendwelchen Fragen oder wenn Sie Informationen hinsichtlich des Einbausatzes brauchen, wenden Sie sich an ihren JVC Autoradiohändler oder ein Unternehmen das diese Einbausätze vertreibt.

FRANÇAIS

- Cet appareil est conçu pour fonctionner sur des sources de courant continu de 12 V à masse NEGATIVE.

INSTALLATION (MONTAGE DANS LE TABLEAU DE BORD)

- L'illustration suivante est un exemple d'installation typique. Cependant, vous devez faire les ajustements correspondant à votre voiture particulière. Si vous avez des questions ou avez besoin d'information sur des kits d'installation, consulter votre revendeur d'autoradios JVC ou une compagnie d'approvisionnement.

NEDERLANDS

- Dit apparaat mag worden gebruikt bij elektrische systemen die werken op 12 V gelijkstroom met negatieve aarding.

INSTALLATIE (INBOUW IN HET DASHBOARD)

- Op de volgende afbeelding kunt u zien hoe de installatie, normaal gesproken, in zijn werk gaat. U moet echter bij de installatie rekening houden met de bijzonderheden van uw eigen auto. Neem bij vragen of voor meer bijzonderheden over inbouwpakketten contact op met uw JVC car audio dealer of een dealer of een bedrijf dat inbouwpakketten levert.

1 Before mounting: Press (Control Panel Release button) to detach the control panel if already attached.

* When shipped from the factory, the control panel is packed in the hard case.

2 Remove the trim plate.

3 Remove the sleeve after disengaging the sleeve locks.

① Stand the unit.

Note: When you stand the unit, be careful not to damage the fuse on the rear.

② Insert the 2 handles between the unit and the sleeve, as illustrated, to disengage the sleeve locks.

③ Remove the sleeve.

Note: Be sure to keep the handles for future use after installing the unit.

4 Install the sleeve into the dashboard.

* After the sleeve is correctly installed into the dashboard, bend the appropriate tabs to hold the sleeve firmly in place, as illustrated.

5 Fix the mounting bolt to the rear of the unit's body and place the rubber cushion over the end of the bolt.

6 Do the required electrical connections.

7 Slide the unit into the sleeve until it is locked.

8 Attach the trim plate.

9 Attach the control panel.

1 Vor dem Einbau: Drücken Sie (Schalttafel-Freigabetaste), um die Arretierung der Schalttafel zu lösen, sofern diese bereits angebracht ist.

* Bei der Auslieferung ab Werk ist die Schalttafel im Etui verpackt.

2 Den Frontrahmen herausnehmen.

3 Die Halterung nach dem Entriegeln der Halterungssperren abnehmen.

① Das Gerät aufstellen.

Hinweis: Beim Aufstellen des Geräts darauf achten, daß die Sicherung auf der Rückseite nicht beschädigt wird.

② Die 2 Griffe zwischen dem Gerät und der Halterung wie abgebildet einstecken und die Halterungssperren entriegeln.

③ Die Halterung entfernen.

Hinweis: Sicherstellen, daß die Griffe für künftigen Gebrauch nach dem Einbau des Geräts aufbewahrt werden.

4 Die Halterung im Armaturenbrett einbauen.

* Nach dem korrekten Einbau der Halterung im Armaturenbrett, die entsprechenden Riegel umknicken, um die Halterung an ihrem Platz zu sichern, siehe Abbildung.

5 Die Befestigungsschraube an der Rückseite des Gerätekörpers befestigen und das Ende der Schraube mit einem Gummipuffer abdecken.

6 Nehmen Sie die erforderlichen elektrischen Anschlüsse vor.

7 Das Gerät in die Halterung schieben, bis es einrastet.

8 Befestigen Sie die Frontrahmen.

9 Die Schalttafel anbringen.

1 Avant le montage: Appuyer sur (déblocage du panneau de commande) pour éventuellement détacher le panneau de commande.

* Lorsque ce panneau de commande sort d'usine, il est rangé dans un étui de transport.

2 Retirer la plaque d'assemblage.

3 Libérer les verrous du manchon et retirer le manchon.

① Poser l'appareil à la verticale.

Remarque: Lorsque vous mettez l'appareil à la verticale, faire attention de ne pas endommager le fusible situé sur l'arrière.

② Insérer les 2 poignées entre l'appareil et le manchon comme indiqué pour désengager les verrous de manchon.

③ Retirer le manchon.

Remarque: S'assurer de garder les poignées pour une utilisation ultérieure, après l'installation de l'appareil.

4 Installer le manchon dans le tableau de bord.

* Après installation correcte du manchon dans le tableau de bord, plier les bonnes pattes pour maintenir fermement le manchon en place, comme montré.

5 Monter le boulon de montage sur l'arrière du corps de l'appareil puis passer l'amortisseur en caoutchouc sur l'extrémité du boulon.

6 Réaliser les connexions électriques.

7 Faire glisser l'appareil dans le manchon jusqu'à ce qu'il soit verrouillé.

8 Attachez la plaque d'assemblage.

9 Remonter le panneau de commande.

1 Voordat u aan de montage van het apparaat begint: Druk op (het bedieningspaneel vrijgeven) als u het bedieningspaneel wilt loskoppelen indien dit aan de eenheid is vastgekoppeld.

* Standaard wordt het bedieningspaneel bij het verlaten van de fabriek los verpakt meegeleverd.

2 Verwijder de sierplaat.

3 Verwijder het huis nadat u de klemmen hebt losgemaakt.

① Zet het apparaat rechtop.

Opmerking: Wanneer u het apparaat rechtop zet, moet u erop letten dat u de zekering aan de achterkant niet beschadigt.

② Plaats de 2 hendels, zoals afgebeeld, tussen het apparaat en het huis, om de klemmen los te maken.

③ Verwijder het huis.

Opmerking: Bewaar de hendels nadat u het apparaat hebt geïnstalleerd, zodat u ze ook in de toekomst kunt gebruiken.

4 Installeer het huis in het dashboard.

* Nadat het huis op de juiste wijze in het dashboard is geplaatst, moet u de palletjes, zoals afgebeeld, stevig op hun plaats duwen.

5 Maak de bevestigingsbout aan de achterkant van het apparaat vast en plaats de rubberdop over het uiteinde van de bout.

6 Breng de vereiste elektrische verbindingen tot stand.

7 Schuif het apparaat in het huis totdat het vergrendeld is.

8 Bevestig de sierplaat.

9 Bevestig het bedieningspaneel.

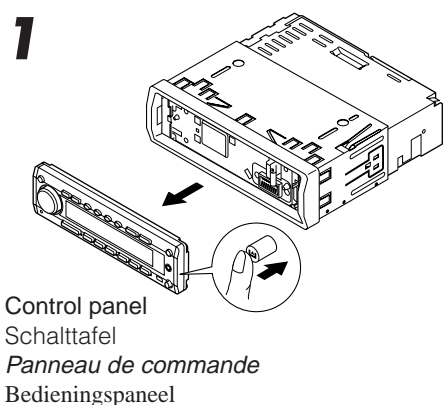

Control panel
Schalttafel
Panneau de commande
Bedieningspaneel

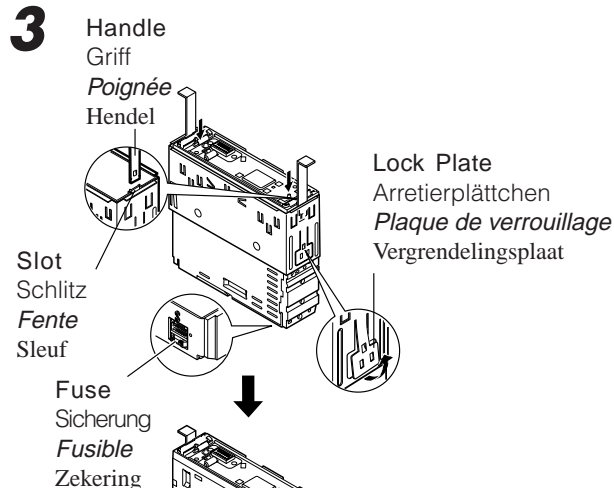

Handle
Griff
Poignée
Hendel

Slot
Schlitz
Fente
Sleuf

Fuse
Sicherung
Fusible
Zekering

Lock Plate
Arretierplättchen
Plaque de verrouillage
Vergrendelingsplaat

Sleeve
Halterung
Manchon
Huis

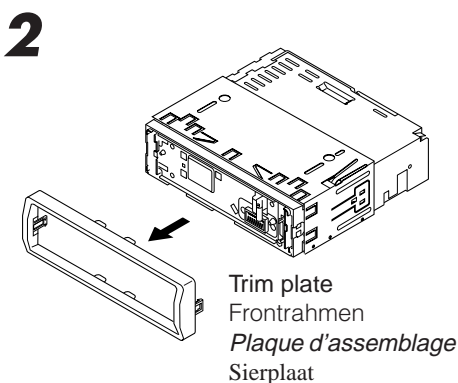

Trim plate
Frontrahmen
Plaque d'assemblage
Sierplaat

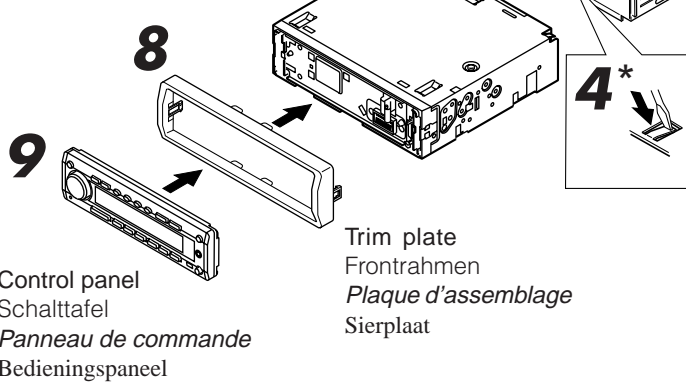

Control panel
Schalttafel
Panneau de commande
Bedieningspaneel

Rubber cushion
Gummipuffer
Amortisseur en caoutchouc
Rubberdop

Sleeve
Halterung
Manchon
Huis

Dashboard
Armaturenbrett
Tableau de bord
Dashboard

Mounting bolt
Befestigungsschraube
Boulon de montage
Bevestigingsbout

Trim plate
Frontrahmen
Plaque d'assemblage
Sierplaat

6 See "ELECTRICAL CONNECTIONS."
Siehe „ELEKTRISCHE ANSCHLÜSSE“.
Référez-vous "RACCORDEMENTS
ELECTRIQUES".
Zie "ELEKTRISCHE VERBINDINGEN".

- When using the optional stay
- Beim Verwenden der Anker-Option
- Lors de l'utilisation du hauban en option
- Wanneer u de steun gebruikt (facultatief)

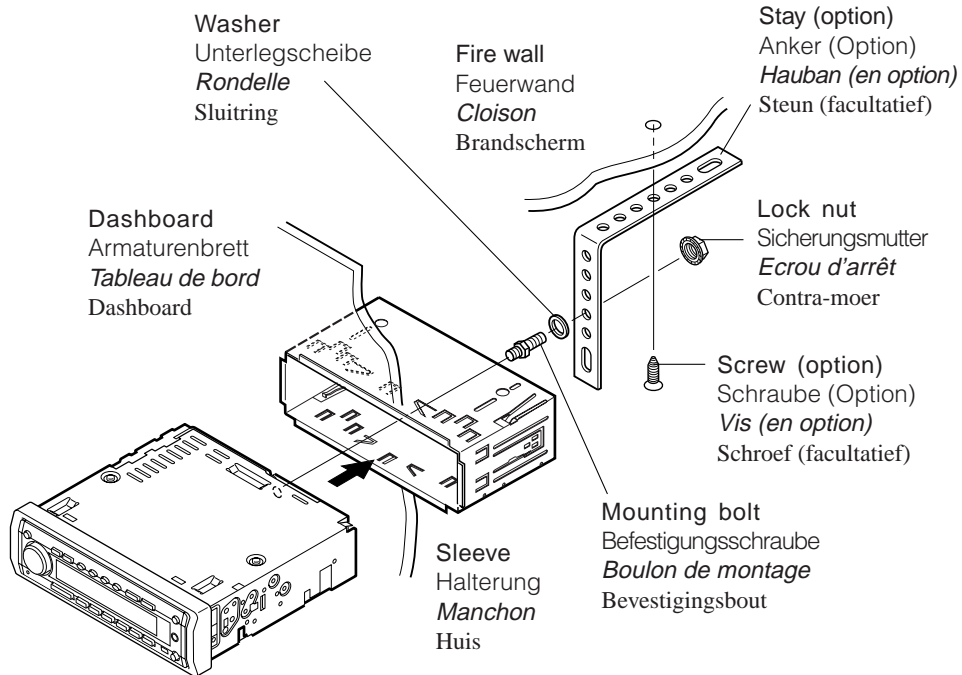

- When installing the unit without using the sleeve
- Beim Einbau des Geräts ohne Halterung
- Lors de l'installation de l'appareil sans utiliser de manchon
- Wanneer u het apparaat zonder huis installeert

In a Toyota for example, first remove the car radio and install the unit in its place.
 Zum Beispiel in einem Toyota zuerst das Autoradio ausbauen und dann das Gerät an seinem Platz einbauen.
 Par exemple dans une Toyota, retirer d'abord l'autoradio et installer l'appareil à la place.
 Voorbeeld: Bij een Toyota moet u eerst de autoradio verwijderen en daarna het apparaat installeren.

- Flat type screws (M5 x 6 mm)*
- Senkkopfschrauben (M5 x 6 mm)*
- Vis à tête plate (M5 x 6 mm)*
- Platkopfschroeven (M5 x 6 mm)*

Bracket*
 Konsole*
 Support*
 Console*

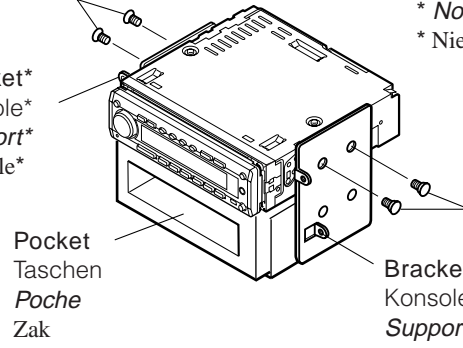

- * Not included with this unit.
- * Nicht Teil dieses Geräts.
- * Non fourni avec cet appareil.
- * Niet meegeleverd.

- Flat type screws (M5 x 6 mm)*
- Senkkopfschrauben (M5 x 6 mm)*
- Vis à tête plate (M5 x 6 mm)*
- Platkopfschroeven (M5 x 6 mm)*

Note: When installing the unit on the mounting brackets, make sure to use the 6 mm-long screws. If longer screws are used, they could damage the unit.

Hinweis: Beim Anbringen des Geräts an der Konsole sicherstellen, daß 6 mm lange Schrauben verwendet werden. Werden längere Schrauben verwendet, können sie das Gerät beschädigen.

Remarque: Lors de l'installation de l'appareil sur le support de montage, s'assurer d'utiliser des vis d'une longueur de 6 mm.

Si des vis plus longues sont utilisées, elles peuvent endommager l'appareil.

Opmerking: Wanneer u het apparaat aan de bevestigingsklem vastmaakt, moet u de 6 mm lange schroeven gebruiken. Als u langere schroeven gebruikt, kan het apparaat worden beschadigd.

Removing the unit

- Before removing the unit, release the rear section.
- 1** Remove the control panel.
- 2** Remove the trim plate.
- 3** Insert the 2 handles into the slots, as shown. Then, while gently pulling the handles away from each other, slide out the unit. **(Be sure to keep the handles after installing it.)**

Ausbau des Geräts

- Vor dem Ausbau des Geräts den hinteren Teil freigeben.
- 1** Den Schalttafel abnehmen.
- 2** Den Frontrahmen herausnehmen.
- 3** Die 2 Griffe in die Schlitze wie gezeigt stecken. Dann die Griffe behutsam auseinander ziehen und das Gerät herausziehen. **(Die Griffe nach dem Einbau auf jeden Fall aufbewahren.)**

Retrait de l'appareil

- Avant de retirer l'appareil, libérer la section arrière.
- 1** Retirer le panneau de commande.
- 2** Retirer la plaque d'assemblage.
- 3** Introduire les 2 poignées dans les fentes, comme montré. Puis, tout en tirant doucement les poignées écartées, faire glisser l'appareil pour le sortir. **(S'assurer de conserver les poignées après l'installation de l'appareil.)**

Verwijderen van het apparaat

- Voordat u het apparaat verwijdert, moet u het achtergedeelte losmaken.
- 1** Verwijder het bedieningspaneel.
- 2** Verwijder de sierplaat.
- 3** Plaats de 2 hendels, zoals afgebeeld, in de sleuven. Daarna duwt u de hendels zachtjes uit elkaar en kunt u het apparaat naar buiten schuiven. **(Bewaar de hendels nadat u het apparaat hebt geïnstalleerd!)**

1

Control panel
 Schalttafel
 Panneau de commande
 Bedieningspaneel

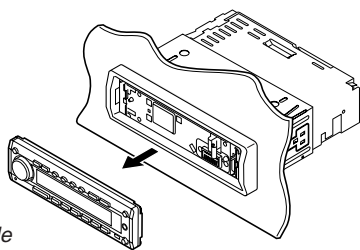

2

Trim plate
 Frontrahmen
 Plaque d'assemblage
 Sierplaat

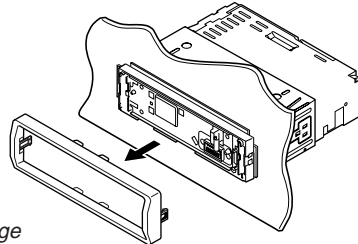

3

Handle
 Griff
 Poignée
 Hendel

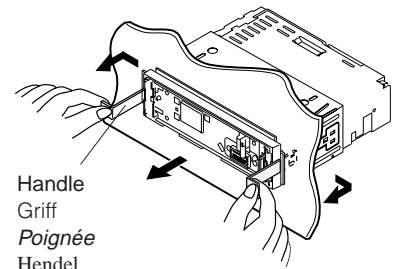

Parts list for installation and connection

The following parts are provided for this unit. After checking them, please set them correctly.

Teiliste für den Einbau und Anschluß

Die folgenden Teile werden zusammen mit diesem Gerät geliefert. Nach ihrer Überprüfung, die Teile richtig einsetzen.

Liste des pièces pour l'installation et raccordement

Les pièces suivantes sont fournies avec cet appareil. Après vérification, veuillez les placer correctement.

Lijst van onderdelen die u bij installatie en aansluiting nodig hebt

De volgende onderdelen worden bij het apparaat geleverd. Installeer ze op de juiste wijze, nadat u ze hebt gecontroleerd.

Hard case/Control panel
 Etui/Schalttafel
 Etui de transport/Panneau de commande
 Behuizing/Bedieningspaneel

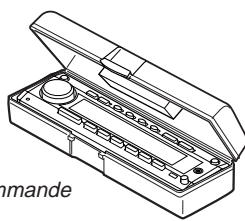

Sleeve
 Halterung
 Manchon
 Huis

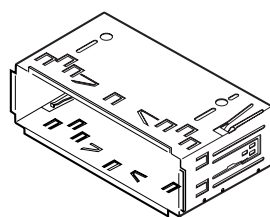

Trim plate
 Frontrahmen
 Plaque d'assemblage
 Sierplaat

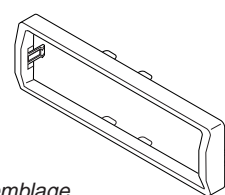

Remote controller
 Fernbedienung
 Télécommande
 Afstandsbediening



Battery
 Batterie
 Pile
 Batterij



Power cord
 Stromkabel
 Cordon d'alimentation
 Stroomkabel

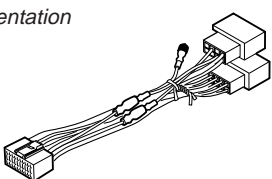

Handles
 Griffe
 Poignées
 Hendels



Washer (ø5)
 Unterlegscheibe(ø5)
 Rondelle (ø5)
 Sluitring (ø5)



Lock nut (M5)
 Sicherungsmutter (M5)
 Ecrou d'arrêt (M5)
 Contra-moer (M5)



Mounting bolt (M5 x 20 mm)
 Befestigungsschraube (M5 x 20 mm)
 Boulon de montage (M5 x 20 mm)
 Bevestigingsbout (M5 x 20 mm)



Rubber cushion
 Gummipuffer
 Amortisseur en caoutchouc
 Rubberdop



ELECTRICAL CONNECTIONS ELEKTRISCHE ANSCHLÜSSE RACCORDEMENTS ELECTRIQUES ELEKTRISCHE VERBINDINGEN

To prevent short circuits, we recommend that you disconnect the battery's negative terminal and make all electrical connections before installing the unit. If you are not sure how to install this unit correctly, have it installed by a qualified technician.

Zur Vermeidung von Kurzschlüssen empfehlen wir, daß Sie den negativen Batterieanschluß abtrennen und alle elektrischen Anschlüsse herstellen, bevor das Gerät eingebaut wird. Sind Sie sich über den richtigen Einbau des Geräts nicht sicher, lassen Sie es von einem qualifizierten Techniker einbauen.

Pour éviter tout court-circuit, nous vous recommandons de débrancher la borne négative de la batterie et d'effectuer tous les raccordements électriques avant d'installer l'appareil. Si l'on n'est pas sûr de pouvoir installer correctement cet appareil, le faire installer par un technicien qualifié.

Om kortsluiting te voorkomen adviseren wij u om de minpool van de accu los te maken en alle elektrische verbindingen tot stand te brengen voordat u het apparaat in de auto installeert. Als u niet zeker weet hoe u dit apparaat moet installeren, kunt u dit beter door een daartoe gekwalificeerde technicus laten doen.

Note:

This unit is designed to operate on **12 V DC, NEGATIVE ground electrical systems**. If your vehicle does not have this system, a voltage inverter is required, which can be purchased at JVC IN-CAR ENTERTAINMENT dealers.

- Replace the fuse with one of the specified rating. If the fuse blows frequently, consult your JVC IN-CAR ENTERTAINMENT dealer.
- If noise is a problem...

This unit incorporates a noise filter in the power circuit. However, with some vehicles, clicking or other unwanted noise may occur. If this happens, connect the unit's **rear ground terminal** (see connection diagram) to the car's chassis using shorter and thicker cords, such as copper braiding or gauge wire. If noise still persists, consult your JVC IN-CAR ENTERTAINMENT dealer.

- Maximum input of the speakers should be no more than 50 W at the rear and 50 W at the front, with an impedance of **4 Ω to 8 Ω**.
- **Be sure to ground this unit to the car's chassis.**
- The heat sink becomes very hot after use. Be careful not to touch it when removing this unit.

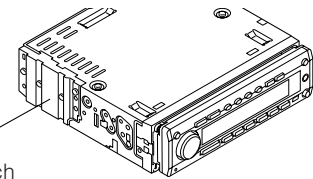

Heat sink
Abstrahlblech
Dissipateur de chaleur
Warmte-opnemer

Hinweis:

Dieses Gerät ist für einen Betrieb in **elektrischen Anlagen mit 12 V Gleichstrom und (-) Erdung** ausgelegt. Verfügt Ihr Fahrzeug nicht über diese Anlage, ist ein Spannungsinverter erforderlich, der bei JVC Autoradiohändler erworben werden kann.

- Die Sicherung mit einer der entsprechenden Nennleistung ersetzen. Brennt die Sicherung häufig durch, wenden Sie sich an ihren JVC Autoradiohändler.
- Sind Störgeräusche ein Problem...

Dieses Gerät enthält ein Störfilter im Stromkreis. Bei manchen Fahrzeugen kann jedoch ein Klicken oder andere unerwünschte Störgeräusche auftreten. Sollte das der Fall sein, die **hintere Erdungscanschlußklemme** (siehe Schaltplan) des Geräts am Fahrwerk des Fahrzeugs anschließen, dabei kürzere und dickere Kabel wie beispielsweise Kupfergeflecht draht oder Stahldraht verwenden. Bleibt Störgeräusch bestehen, wenden Sie sich an Ihren JVC Autoradiohändler.

- Maximale Eingangsleistung der Lautsprecher sollte nicht mehr als 50 W hinten und 50 W vorne sein, mit einer Impedanz von **4 Ω bis 8 Ω**.
- **Sicherstellen, daß das Gerät am Fahrwerk geerdet wird.**

- Das Abstrahlblech wird nach dem Gebrauch sehr heiß. Beim Ausbau des Geräts darauf achten, das Abstrahlblech nicht zu berühren.

Remarque:

Cet appareil est conçu pour fonctionner sur des sources de courant continu de **12 V à masse NEGATIVE**. Si votre véhicule n'offre pas ce type d'alimentation, il vous faut un convertisseur de tension, que vous pouvez acheter chez un revendeur d'autoradios JVC.

- Remplacer le fusible par un de la valeur précisée. Si le fusible saute souvent, consulter votre revendeur d'autoradios JVC.
- Si le bruit est un problème...

Cet appareil incorpore un filtre de bruit dans le circuit d'alimentation. Cependant, avec certains véhicules, quelques claquements ou autres bruits non désirés risquent de se produire. Si cela arrive, raccorder la borne arrière de masse de l'appareil au châssis de la voiture (voir le diagramme de raccordement) en utilisant des cordons les plus gros et les plus courts possibles telle qu'une barre de cuivre ou une tresse. Si le bruit persiste, consulter votre revendeur d'autoradios JVC.

- La puissance admissible des enceintes devrait n'être pas plus qu'c 50 W à l'arrière et à 50 W à l'avant, avec une impédance de **4 Ω à 8 Ω**.
- **S'assurer de raccorder la mise à la masse de cet appareil au châssis de la voiture.**

- Le dissipateur de chaleur devient très chaud après usage. Faire attention de ne pas le toucher en retirant cet appareil.

Opmerking:

Dit apparaat mag worden gebruikt bij elektrische systemen die werken op **12 V gelijkstroom met negatieve aarding**. Als uw auto niet is uitgerust met een dergelijk systeem, is een spanningsomzetter vereist. Dit instrument kan worden aangeschaft bij JVC car audio dealers.

- Vervang de zekering door een exemplaar met het aangegeven vermogen. Als de zekering vaak doorslaat, moet u uw JVC car audio dealer raadplegen.
- Als u geluidsproblemen hebt...

De krachtschakeling van dit apparaat heeft een ingebouwd geluidsfilter. In sommige voertuigen zijn tikgeluiden of andere ongewenste geluiden te horen. Als dit gebeurt, moet u de **massaklem aan de achterkant** (zie aansluitingsschema) aan het chassis van de auto vastmaken met behulp van een kortere en dikkere kabel, zoals kopermanteldraad of tellerkabel. Als het geluid niet verdwijnt, moet u contact opnemen met uw JVC car audio dealer.

- Het maximum ingangsvermogen van de speakers moet achterin niet meer dan 50 W zijn en voorin 50 W, met een impedantie van **4 Ω tot 8 Ω**.
- **Zorg ervoor dat dit apparaat door middel van een aardkabel is verbonden met het chassis van de auto.**

- De warmte-opnemer kan na gebruik erg heet worden. Raak de warmte-opnemer niet aan wanneer u dit apparaat van zijn plaats haalt.

Connecting the leads / Anschließen der Leitungen / Raccordement des fils / Aansluiting van de gekleurde draden

Twist the core wires when connecting.
Die Kerndrähte beim Anschließen verdrehen.

Torsader les âmes des fils en les raccordant.

Draai de kerndraden om elkaar heen wanneer u ze wilt aansluiten.

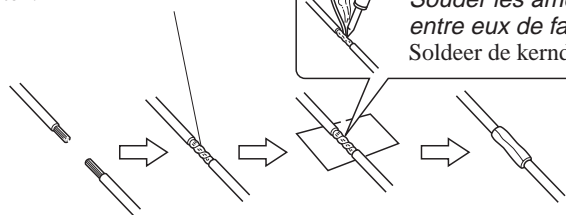

Solder the core wires to connect them securely.
Die Kerndrähte anlöten, um sie fest anzuschließen.
Solder les âmes des fils pour les raccorder entre eux de façon sûre.
Soldeer de kerndraden zodat ze stevig vast zitten.

CAUTION / VORSICHT / PRECAUTION / LET OP!:

- To prevent short-circuit, cover the terminals of the **UNUSED** leads with insulating tape.
- Zur Vermeidung eines Kurzschlusses die Anschlußklemmen der **NICHT VERWENDETEN** Leitungen mit Isolierklebeband umwickeln.
- Pour éviter les court-circuits, couvrir les bornes des fils qui ne sont **PAS** utilisés avec de la bande isolante.
- Om kortsluiting te voorkomen, moet u de aansluitklemmen van **ONGEBRUIKTE** gekleurde draden met isolatieband bedekken.

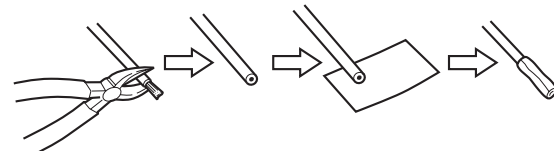

A If your car is equipped with the ISO connector Wenn Ihr Auto mit ISO-Steckern ausgestattet ist Si votre voiture est équipée d'un connecteur ISO Indien uw auto is uitgerust met de ISO-connector

- Connect the ISO connectors as illustrated.
- Die ISO-Stecker wie abgebildet anschließen.
- Connectez les connecteurs ISO comme montré sur l'illustration.
- Sluit de ISO-connectoren aan zoals op het voorbeeld is aangegeven.

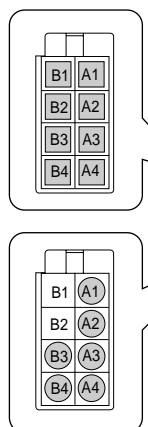

ISO connector of the supplied power cord
ISO-Stecker am Stromkabel
Connecteur ISO pour le cordon d'alimentation fourni
ISO-connector van het meegeleverde snoer

View from the lead side
Ansicht von der Leitungsseite
Vue à partir du côté des fils
Aanzicht vanaf het snoer

From the car body
Von der Karosserie
De la carrosserie de la voiture
Vanaf de auto

For some VW/Audi or Opel (Vauxhall) automobile Für manche VW/Audi oder Opel (Vauxhall) Fahrzeuge Pour certaine voiture VW/Audi ou Opel (Vauxhall) Voor bepaalde modellen VW/Audi of Opel (Vauxhall) geldt

You may need to modify the wiring of the supplied power cord as illustrated.

- Contact your authorized car dealer before installing this unit.
- Sie müssen evtl. die Verdrahtung des mitgelieferten Stromkabels wie abgebildet ändern.
- Wenden Sie sich an Ihre Vertragswerkstatt, bevor Sie das Gerät einbauen.
- Vous aurez peut-être besoin de modifier le câblage du cordon d'alimentation fourni comme montré sur l'illustration.
- Contactez votre revendeur automobile autorisé avant d'installer l'appareil.
- Wellicht moet u de bedrading van het meegeleverde snoer als in het voorbeeld aanpassen.
- Neem contact op met uw officiële autodealer alvorens dit apparaat te installeren.

Original wiring
Originalverdrahtung
Câblage original
Originele bedrading

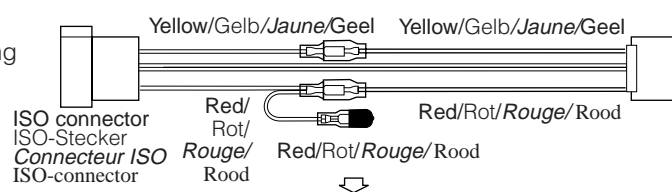

Modified wiring 1
Geänderte Verdrahtung 1
Câblage modifié 1
Aangepaste bedrading 1

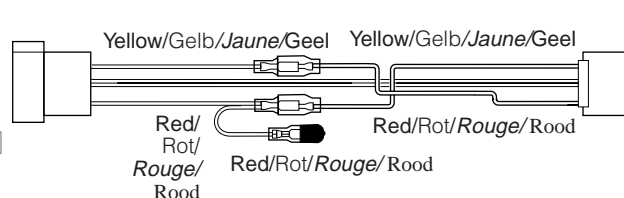

Modified wiring 2
Geänderte Verdrahtung 2
Câblage modifié 2
Aangepaste bedrading 2

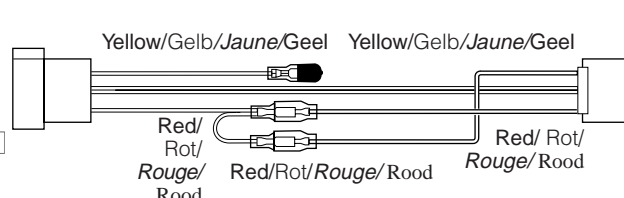

Use modified wiring 2 if the unit does not turn on.
Geänderte Verdrahtung 2 verwenden, wenn das Gerät so nicht an geht.
Utilisez le câblage modifié 2 si l'appareil ne se met pas sous tension.
Pas de bedrading 2 aan indien het apparaat niet reageert bij inschakelen.

B Connections without using the ISO connectors / Anschlüsse ohne ISO-Stecker / Connexions sans l'utilisation des connecteurs ISO / Verbindungen zonder ISO-connectoren

Before connecting: Check the wiring in the vehicle carefully. Incorrect connection may cause serious damage to this unit.

- 1 Cut the ISO connector.
- 2 Connect the colored leads of the power cord to the car battery, speakers and power aerial (if any) in the following sequence.
 - 1 Black: ground
 - 2 Yellow: to car battery (constant 12 V)
 - 3 Red: to an accessory terminal
 - 4 Blue with white stripe: to power aerial (200 mA max.)
 - 5 Orange with white stripe: to car light control switch
 - 6 Brown: to cellular phone system (For details, refer to the instructions of the cellular phone.)
 - 7 Others: to speakers
- 3 Connect the aerial cord.
- 4 Finally connect the wiring harness to the unit.

Vor dem Anschließen: Die Verdrahtung im Fahrzeug sorgfältig überprüfen. Falsche Anschlüsse können ernsthafte Schäden am Gerät hervorrufen.

- 1 Den ISO-Stecker abschneiden.
- 2 Die farbigen Leitungen des Spannungsversorgungskabels an der Autobatterie, den Lautsprechern und dem Motorantenne (sofern vorhanden) in folgender Reihenfolge anschließen.
 - 1 Schwarz: Erdung
 - 2 Gelb: an Autobatterie (konstant 12 V)
 - 3 Rot: zur einer Zubehöransteckleuchte
 - 4 Blau mit weißem Streifen: zur Motorantenne (max. 200 mA)
 - 5 Orange mit weißem Streifen: zur Autolichtschalter
 - 6 Braun: zur Mobiltelefon (Weitere Informationen entnehmen Sie bitte der Bedienungsanleitung des Mobiltelefons.)
 - 7 Andere: zur Lautsprecher
- 3 Das Antennenkabel anschließen.
- 4 Die Kabelbäume am Gerät anschließen.

Avant de commencer la connexion: vérifiez attentivement le câblage du véhicule. Une connexion incorrecte peut endommager sérieusement l'appareil.

- 1 Coupez le connecteur ISO.
- 2 Connectez les fils de couleur du cordon d'alimentation à la batterie de la voiture, aux enceintes et à l'antenne automatique (s'il y en a une) dans l'ordre suivant.
 - 1 Noir: à la masse
 - 2 Jaune: à la batterie de la voiture (12 V constant)
 - 3 Rouge: à la prise accessoire
 - 4 Bleu avec bande blanche: à l'antenne automatique (200 mA max.)
 - 5 Orange avec bande blanche: à l'interrupteur d'éclairage de la voiture
 - 6 Marron: à un système de téléphone cellulaire (Pour les détails, se référer aux instructions du téléphone cellulaire.)
 - 7 Autres: aux enceintes
- 3 Connectez le cordon d'antenne.
- 4 Finalement, connectez le faisceau de fils à l'appareil.

Alvorens de verbindingen tot stand te brengen: moet u de bedrading in de auto zorgvuldig. Het apparaat kan door verkeerde verbindingen ernstige schade oplopen.

- 1 Knip de ISO-connector los.
- 2 Sluit de gekleurde snoerdraden van de stroomkabel in de hierna genoemde volgorde aan op de accu van de auto, de luidsprekers en de antenne (indien aanwezig).
 - 1 Zwart: aarde
 - 2 Geel: naar de accu van de auto (constant 12 V)
 - 3 Rood: naar de aansluitklem van de accessoire
 - 4 Blauw met witte streep: naar de antenne (Max. 200 mA)
 - 5 Oranje met witte streep: naar de schakelaar voor de autoverlichting
 - 6 Bruin: naar het mobiele-telefoonsysteem (Lees voor meer informatie de instructies die bij de mobiele telefoon worden geleverd.)
 - 7 Andere: naar de speakers
- 3 Sluit de antenne aan.
- 4 Verbind de draadbundel daarna met het apparaat.

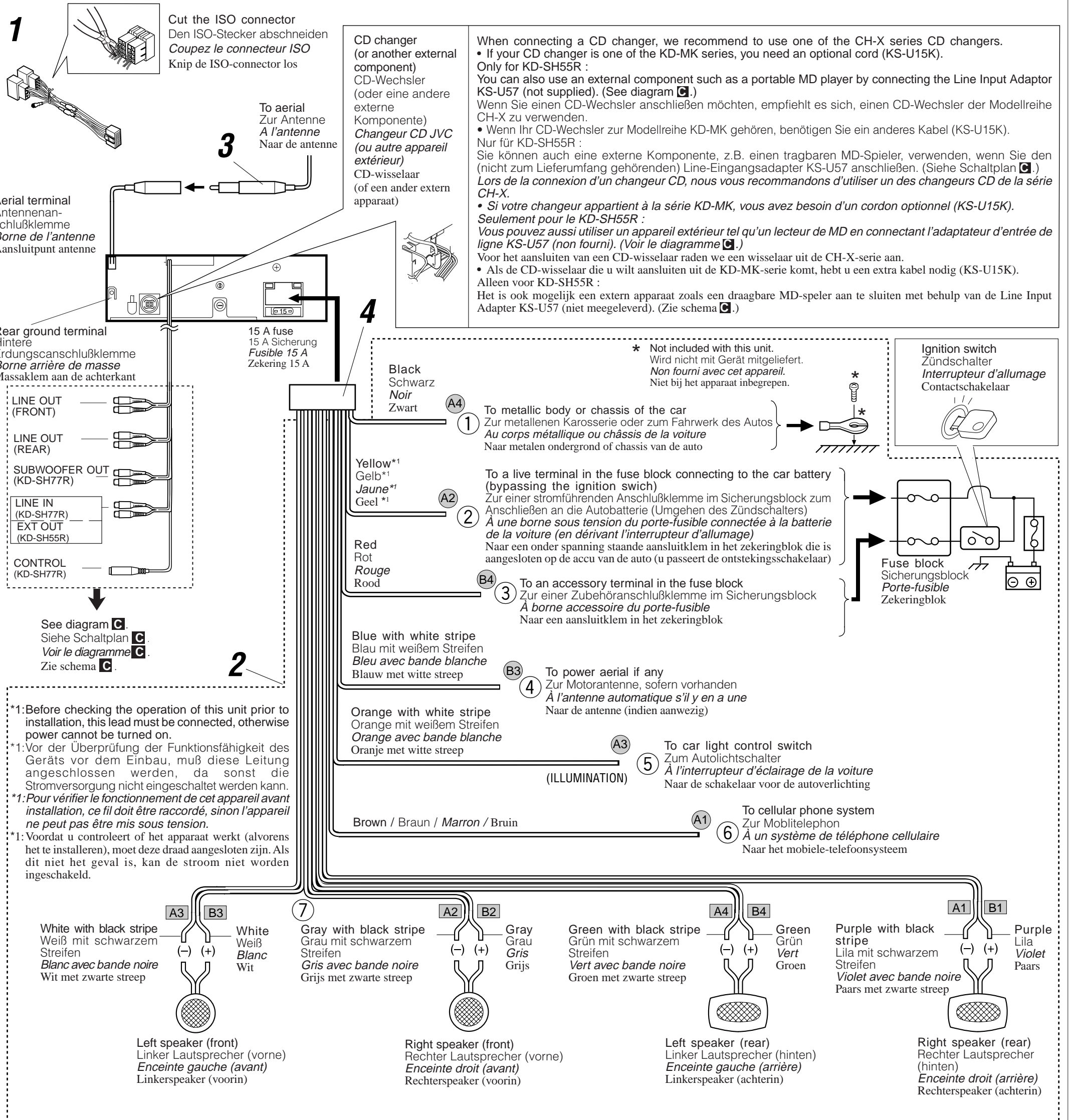

PRECAUTIONS on power supply and speaker connections:

- **DO NOT** connect the speaker leads of the power cord to the car battery; otherwise, the unit will be seriously damaged.
- Connect the black lead (ground), yellow lead (to car battery, constant 12 V), and red lead (to an accessory terminal) correctly.
- **BEFORE** connecting the speaker leads of the power cord to the speakers, check the speaker wiring in your car.
 - If the speaker wiring in your car is as illustrated in Fig. 1 and Fig. 2 below, **DO NOT** connect the unit using that original speaker wiring. If you do, the unit will be seriously damaged. Redo the speaker wiring so that you can connect the unit to the speakers as illustrated in Fig. 3.
 - If the speaker wiring in your car is as illustrated in Fig. 3, you can connect the unit using the original speaker wiring in your car.
 - If you are not sure of the speaker wiring of your car, consult your JVC IN-CAR ENTERTAINMENT dealer.

VORSICHTSMASSREGELN beim Anschließen der Stromversorgung und Lautsprecher:

- Die Lautsprecherleitungen des Netzkabels **NICHT** an der Autobatterie anschließen, da sonst das Gerät schwer beschädigt wird.
- Die schwarze Leitung (Erdung), die gelbe Leitung (zur Autobatterie, konstant 12 V) und die rote Leitung (zur Zubehöranschlusßklemme) richtig anschließen.
- **VOR** dem Anschließen der Lautsprecherleitungen des Spannungsversorgungskabels an die Lautsprecher, die Lautsprecherverdrahtung in Ihrem Auto überprüfen.
 - Ist die Lautsprecherverdrahtung wie unten in "Fig. 1" und "Fig. 2" abgebildet, das Gerät **NICHT** mit der Originalverdrahtung der Lautsprecher anschließen, da sonst das Gerät schwer beschädigt wird. Die Lautsprecherverdrahtung erneuern, so daß Sie das Gerät an den Lautsprechern wie in "Fig. 3" abgebildet anschließen können.
 - Ist die Lautsprecherverdrahtung in Ihrem Auto wie in "Fig. 3" abgebildet, können Sie das Gerät mit der Originalverdrahtung der Lautsprecher in Ihrem Auto anschließen.
 - Sind Sie sich über die Lautsprecherverdrahtung in Ihrem Auto nicht sicher, wenden Sie sich an Ihren Autohändler.

PRECAUTIONS sur l'alimentation et la connexion des enceintes:

- **NE CONNECTEZ PAS** les fils d'enceintes du cordon d'alimentation à la batterie; sinon, l'appareil serait sérieusement endommagé.
- Connectez correctement le fil noir (à la masse), le fil jaune (à la batterie de la voiture, 12 V constant) et le fil rouge (à la prise accessoire).
- **AVANT** de connecter les fils d'enceintes du cordon d'alimentation aux enceintes, vérifiez le câblage des enceintes de votre voiture.
 - Si le câblage des enceintes de votre voiture est comme montré sur la Fig. 1 ou Fig. 2 ci-dessous, **NE CONNECTEZ PAS** l'appareil en utilisant ce câblage original des enceintes. Si vous le faites, l'appareil sera sérieusement endommagé. Recommencez le câblage des enceintes de façon que vous puissiez connecter l'appareil aux enceintes comme montré sur la Fig. 3.
 - Si le câblage des enceintes de votre voiture est comme montré sur la Fig. 3, vous pouvez connecter l'appareil en utilisant ce câblage original d'enceintes pour votre voiture.
 - Si vous n'êtes pas sûrs du câblage d'enceintes de votre voiture, consultez le concessionnaire de votre voiture.

VOORZORGSMAATREGELEN bij het verbinden van de stroomkabeldraad met de speakers:

- Verbind de speakerdraden van de stroomkabel **NIET** met de accu van de auto; als u dit wel doet, zal het apparaat ernstige schade oplopen.
- Sluit de zwarte draad (aarde), de gele draad (naar de accu van de auto, constant 12 V) en de rode draad (naar de aansluitklem van de accessoire) op de juiste wijze aan.
- **VOORDAT** u de speakerdraden van de stroomkabel met de speakers verbindt, moet u de bedrading van de speakers in uw auto controleren.
 - Als de bedrading van de speakers eruitziet zoals hieronder staat afgebeeld in Fig. 1 en Fig. 2, mag het apparaat **NIET** worden aangesloten met behulp van deze oorspronkelijke speakerbedrading. Als u dat wel doet, zal het apparaat ernstige schade oplopen. Pas de bedrading van de speakers aan, zodat u het apparaat met de speakers kunt verbinden, zoals staat afgebeeld in Fig. 3.
 - Als de bedrading van de speakers eruitziet zoals staat afgebeeld in Fig. 3, kunt u het apparaat aansluiten met behulp van de oorspronkelijke speakerbedrading in uw auto.
 - Als u twijfels hebt over de speakerbedrading in uw auto, moet u contact opnemen met uw autodealer.

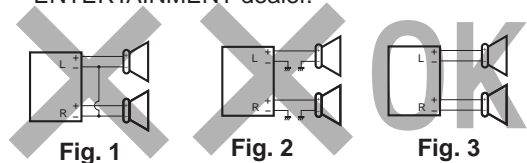

Connections Adding Other Equipment / Anschlüsse zum Hinzufügen von anderer Ausrüstung / Raccordement pour ajouter d'autres appareils / Aansluitingen voor het toevoegen van andere apparatuur

Amplifier / Verstärker / Amplificateur / Versterker

You can connect an amplifier and other equipment to upgrade your car stereo system.

- Connect the remote lead (blue with white stripe) to the remote lead of the other equipment so that it can be controlled through this unit.

For KD-SH77R:

- For amplifier:
 - Connect this unit's line-out terminals to the amplifier's line-in terminals.
 - **Disconnect the speakers from this unit, connect them to the amplifier. Leave the speaker leads of this unit unused.**
 - You can switch off the built-in amplifier and send the audio signals only to the external amplifier(s) to get clear sounds and to prevent internal heat buildup inside the unit. See page 25 of the Instructions (separate volume).
 - The line output level of this unit is kept high to maintain the hi-fi sounds reproduced from this unit.
- **When connecting an external amplifier to this unit**, turn down the gain control on the external amplifier to obtain the best performance from this unit.

Sie können einen Verstärker oder ein anderes Gerät anschließen, um Ihre Autostereoanlage zu erweitern.

- Schließen Sie das Fernbedienungskabel (blau mit weißem Streifen) an das Fernbedienungskabel des anderen Geräts an, so daß es über dieses Gerät gesteuert werden kann.

Für KD-SH77R:

- Hinweise zum Verstärker:
 - Die Anschlußklemmen am Ausgang dieses Gerät an den Anschlußklemmen des Eingangs des Verstärkers anschließen.
 - **Die Lautsprecher von diesem Gerät abtrennen und am Verstärker anschließen. Die Lautsprecherleitungen dieses Geräts unbenutzt lassen.**
 - Sie können den integrierten Verstärker ausschalten und die Audiosignale nur an den (die) externen Verstärker leiten, um einen verzerrungsfreien Klang zu erhalten und um zu verhindern, daß sich im Innern des Geräts ein Wärmestau bildet. Auf Seite 25 finden Sie weitere Anleitungen (separate Lautstärke).
 - Der Ausgangspegel dieses Geräts wird auf einem hohen Wert gehalten, um den HiFi-Klang zu unterstützen, den dieses Gerät reproduziert.
- **Wenn Sie einen externen Verstärker an dieses Gerät anschließen**, stellen Sie den Verstärkungsregler des externen Verstärkers herunter, um die bestmögliche Leistung dieses Geräts zu erzielen.

Vous pouvez connecter un amplificateur ou autre appareil pour améliorer votre système autoradio.

- Connectez le fil de commande à distance (bleu avec bande blanche) au fil de commande à distance de l'autre appareil de façon qu'il puisse être commandé via cet appareil.

Pour le KD-SH77R:

- Pour l'amplificateur seulement:
 - Raccorder les bornes de sortie ligne de cet appareil aux bornes d'entrée ligne de l'amplificateur.
 - **Déconnectez les enceintes de cet appareil et connectez-les à l'amplificateur. Laissez les fils d'enceintes de cet appareil inutilisés.**
 - Vous pouvez désactiver l'amplificateur intégré et envoyer les signaux audio uniquement à un ou plusieurs amplificateurs extérieurs afin d'obtenir un son clair et pour éviter un échauffement interne de l'appareil. Référez-vous à la page 25 du mode d'emploi (volume séparé).
 - Le niveau de sortie de ligne de cet appareil est maintenu à un niveau élevé pour maintenir une qualité Hi-Fi pour les sons reproduits par cet appareil.
- **Lors de la connexion d'un amplificateur extérieur à cet appareil**, diminuez le réglage du gain sur l'amplificateur extérieur pour obtenir les meilleures performances de cet appareil.

Het is mogelijk om uw autostereosysteem uit te breiden met een versterker of andere apparatuur.

- Verbind de externe kabel (blauw met witte streep) met de externe kabel van het andere apparaat zodat deze op afstand vanaf deze apparaat kan worden bediend.

Voor KD-SH77R:

- Alleen voor een versterker:
 - Verbind de uitgang van het apparaat met de ingang van de versterker.
 - **Koppel de speakers van dit apparaat los en verbind ze aan de versterker. Gebruik de speakerdraden van dit apparaat niet.**
 - Het is mogelijk de ingebouwde versterker uit te schakelen en de audiosignalen alleen naar de externe versterker(s) te sturen. U krijgt zo een helderder geluid en voorkomt dat zich warmte in de eenheid opbouwt. Zie bladzijde 25 van de instructies (aparte uitgave).
 - Het uitgangsniveau van het geluid is hoog om het hi-fi-geluid van deze eenheid te behouden.
- **Wanneer u een extern apparaat op deze eenheid aansluit**, moet u erop letten dat u de versterkingsfactor van de externe versterker laag houdt, zodat deze eenheid de beste prestaties levert.

For KD-SH55R:

- For amplifier:
 - Connect this unit's line-out terminals to the amplifier's line-in terminals.
 - **Disconnect the speakers from this unit, connect them to the amplifier. Leave the speaker leads of this unit unused.**
- For Subwoofer: A low-pass filter is required when using an amplifier of other manufactures than JVC. You can adjust the output level through the EXT OUT plugs (see page 20 of the Instruction (separate volume)).

Für KD-SH55R:

- Für den Verstärker:
 - Die Anschlußklemmen am Ausgang dieses Gerät an den Anschlußklemmen des Eingangs des Verstärkers anschließen.
 - **Die Lautsprecher von diesem Gerät abtrennen und am Verstärker anschließen. Die Lautsprecherleitungen dieses Geräts unbenutzt lassen.**
- Hinweise zum Subwoofer: Es ist ein Tiefpaßfilter erforderlich, wenn Sie keinen JVC-Verstärker verwenden. Sie können den Ausgangspegel einstellen, der über die Anschlüsse EXT OUT bereitgestellt wird (siehe Seite 20 der (separaten) Bedienungsanleitung).

Pour le KD-SH55R:

- Pour l'amplificateur seulement:
 - Raccorder les bornes de sortie ligne de cet appareil aux bornes d'entrée ligne de l'amplificateur.
 - **Déconnectez les enceintes de cet appareil et connectez-les à l'amplificateur. Laissez les fils d'enceintes de cet appareil inutilisés.**
- **Pour le caisson de grave: Si vous utilisez un amplificateur d'un autre fabricant que JVC**, vous devez connecter un filtre passe-bas. Vous pouvez ajuster le niveau de sortie par les fiches de sortie auxiliaire (EXT OUT) (référez-vous à la page 20 du mode d'emploi (volume séparé)).

Voor KD-SH55R:

- Alleen voor een versterker:
 - Verbind de uitgang van het apparaat met de ingang van de versterker.
 - **Koppel de speakers van dit apparaat los en verbind ze aan de versterker. Gebruik de speakerdraden van dit apparaat niet.**
- Voor de subwoofer: Als u een versterker van een ander merk dan JVC gebruikt, hebt u een low-pass filter nodig. Het uitvoervolume kan worden aangepast via de EXT OUT-stekkers (zie pagina 20 van de instructies - aparte uitgave).

Signal cord (not supplied with this unit)
Einzelleitung (nicht mit diesem Gerät mitgeliefert)
Cordon de signal (non fourni avec cet appareil)
Signaalkabel (wordt niet bij dit apparaat geleverd)

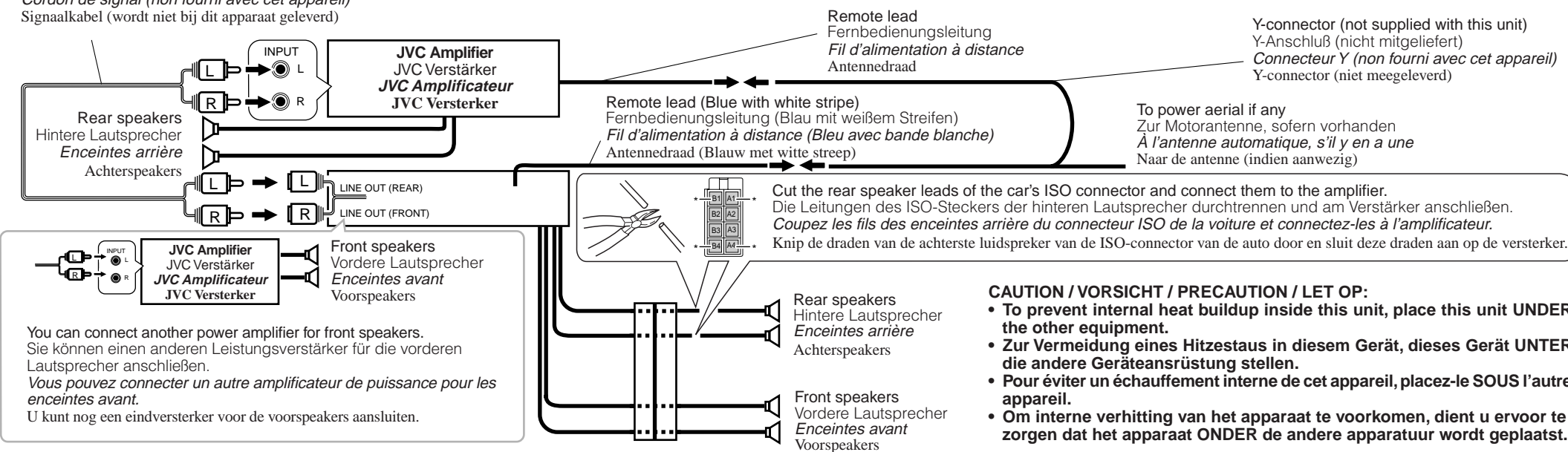

You can connect another power amplifier for front speakers.
Sie können einen anderen Leistungsverstärker für die vorderen Lautsprecher anschließen.
Vous pouvez connecter un autre amplificateur de puissance pour les enceintes avant.
U kunt nog een eindversterker voor de voorspeakers aansluiten.

CD changer and DAB tuner / CD-Wechsler und DAB-Tuner / Changeur CD et tuner DAB / CD-wisselaar en DAB-tuner

You can connect a JVC CD changer and/or a JVC DAB (Digital Audio Broadcasting) tuner. For their connections, refer to the instructions supplied for them.

Sie können einen CD-Wechsler und/oder einen DAB-Tuner (Tuner für digitalen Rundfunk) von JVC anschließen. Weitere Informationen über den Anschluß können Sie der Bedienungsanleitung entnehmen, die dem jeweiligen Gerät beiliegt.

Vous pouvez connecter un changeur CD JVC et/ou un tuner DAB (Digital Audio Broadcast) JVC. Pour leurs connexions, référez-vous aux modes d'emploi qui les accompagnent.

Het is mogelijk een JVC CD-wisselaar en/of JVC DAB-tuner (Digital Audio Broadcasting) aan te sluiten. Zie de instructies van deze apparaten voor meer informatie over het tot stand brengen van deze aansluiting.

Connecting cord supplied with your DAB tuner
Verbindingskabel, das zum Lieferumfang des DAB-Tuners gehört
Cordon de connexion fourni avec votre tuner DAB
Verbindingskabel die met de DAB-tuner wordt meegeleverd

Connecting cord supplied with your CD changer
Verbindingskabel, das zum Lieferumfang des CD-Wechsler gehört
Cordon de connexion fourni avec votre changeur CD
Verbindingskabel die met de CD-wisselaar wordt meegeleverd

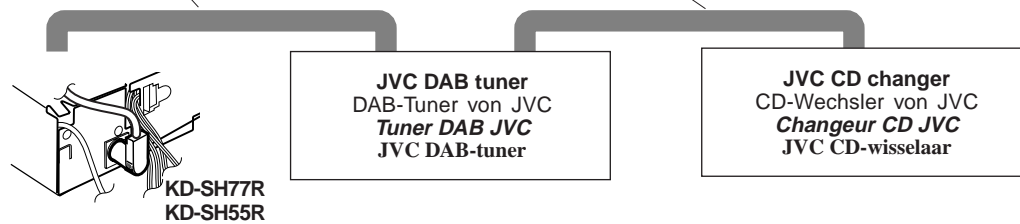

- You can connect both components in series as illustrated above.
- Es ist möglich, beide Komponenten in einer Serienschaltung entsprechend der obigen Darstellung anzuschließen.
- Vous pouvez connecter les deux appareils en série comme montré ci-dessus.
- Beide apparaten zijn volgens bovenstaande illustratie in serie aan te sluiten.

Connecting cord supplied with your DAB tuner or CD changer
Verbindingskabel, das zum Lieferumfang des DAB-Tuners oder CD-Wechslers gehört
Cordon de connexion fourni avec votre tuner DAB ou changeur CD
Verbindingskabel die met de DAB-tuner of CD-wisselaar wordt meegeleverd

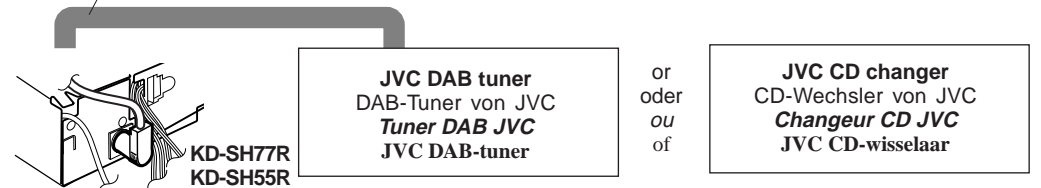

CAUTION / VORSICHT / PRECAUTION / LET OPI:

- Before connecting the CD changer and/or the DAB tuner, make sure that the unit is turned off.
- Bevor Sie den CD-Wechsler und/oder den DAB-Tuner anschließen, vergewissern Sie sich, daß das Gerät ausgeschaltet ist.
- Avant de connecter le changeur CD et/ou le tuner DAB, s'assurer que l'unité est éteinte.
- Zorg ervoor dat de apparat is uitgeschakeld alvorens u de en/of DAB-tuner CD-wisselaar aansluit.

Subwoofer and other source equipment / Subwoofer und andere externe Geräte / Caisson de grave et autre appareil source / Subwoofer en andere apparatuur

You can connect a subwoofer to reinforce the bass. For their connections, refer to the instructions supplied with your subwoofer.

Sie können einen Subwoofer zur Baßverstärkung anschließen. Informationen darüber, wie diese Geräte angeschlossen werden, finden Sie in der Bedienungsanleitung, die zum Lieferumfang der jeweiligen Komponente gehört.

Vous pouvez connecter un caisson de grave pour renforcer les graves. Pour leur connexion, référez-vous aux instructions fournies avec chaque appareil.

Het is mogelijk om een subwoofer aan te sluiten om het basgeluid te versterken. Raadpleeg de instructies die bij het desbetreffende apparaat werden meegeleverd voor meer informatie over het totstandbrengen van deze aansluitingen.

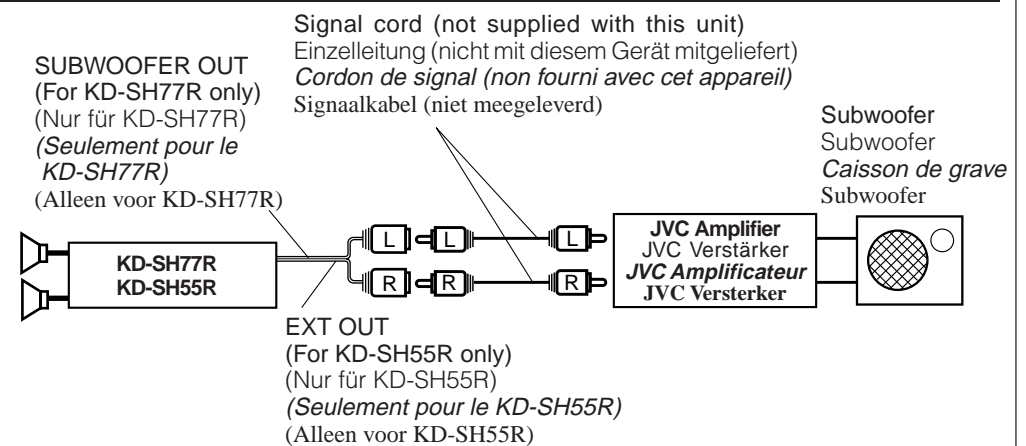

DVD, VCR or TV / DVD, Videorecorder oder Fernsehgerät / DVD, Magnéscope ou Téléviseur / DVD, Videorecorders en TV

For KD-SH77R only / Nur für KD-SH77R / Seulement pour le KD-SH77R / Alleen voor KD-SH77R

Signal cord (not supplied with this unit)
Einzelleitung (nicht mit diesem Gerät mitgeliefert)
Cordon de signal (non fourni avec cet appareil)
Signaalkabel (niet meegeleverd)

Signal cord (not supplied with this unit)
Einzelleitung (nicht mit diesem Gerät mitgeliefert)
Cordon de signal (non fourni avec cet appareil)
Signaalkabel (niet meegeleverd)

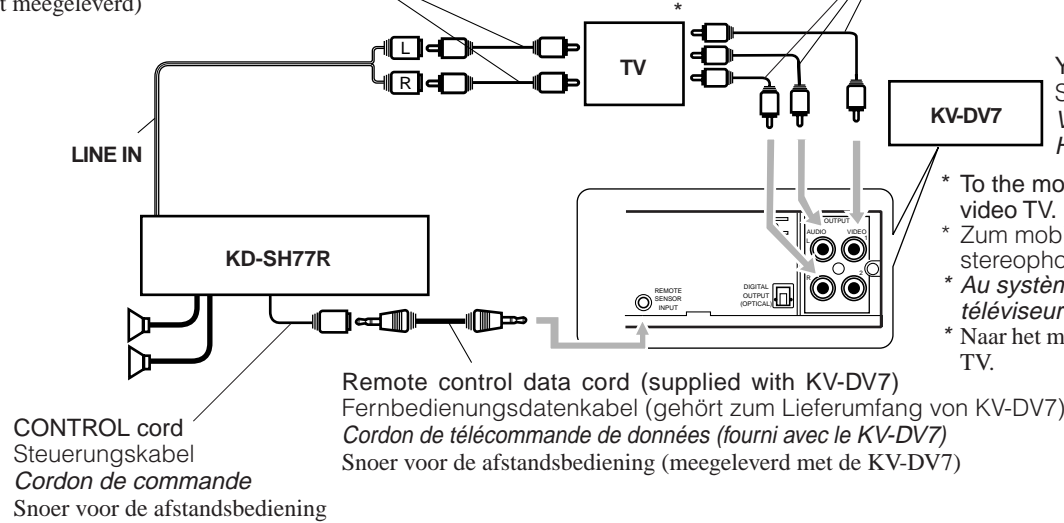

You can connect the DVD player (KV-DV7). Sie können den DVD-Spieler (KV-DV7) anschließen. Vous pouvez connecter un lecteur de DVD (KV-DV7). Hei is mogelijk een DVD (KV-DV7) aan te sluiten.

- To the mobile color monitor system or the audio-video input terminal of a stereo audio-video TV.
- Zum mobilen Farb- oder Monitorsystem oder dem Audio-Video-Eingang eines stereophonen Audio-Video-Fernsehgeräts.
- Au système mobile de moniteur couleur ou aux prises d'entrée audio-vidéo d'un téléviseur stéréo audio-vidéo.
- Naar het mobiele kleuren of monitorsysteem of de audio-/video-ingang van een stereo audio/video TV.

External component / Externe Komponente / Appareil extérieur / Extern apparaat

For KD-SH55R only / Nur für KD-SH55R / Seulement pour le KD-SH55R / Alleen voor KD-SH55R

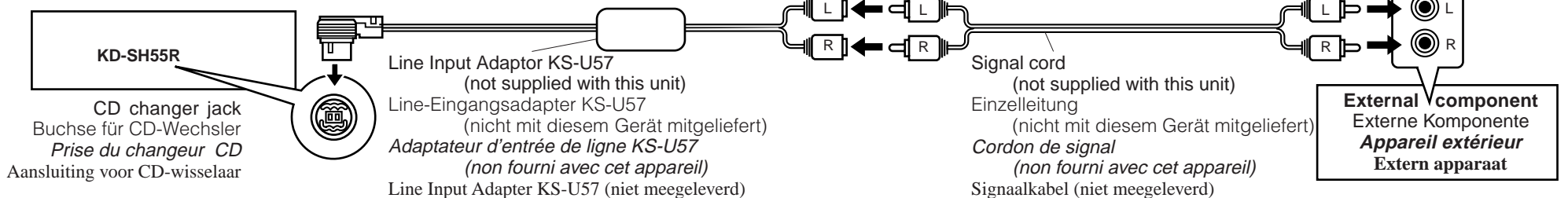

TROUBLESHOOTING

- The fuse blows.**
 - Are the red and black leads connected correctly?
- Power cannot be turned on.**
 - Is the yellow lead connected?
- No sound from the speakers.**
 - Is the speaker output lead short-circuited?
- Sound is distorted.**
 - Is the speaker output lead grounded?
 - Are the "-" terminals of L and R speakers grounded in common?
- Unit becomes hot.**
 - Is the speaker output lead grounded?
 - Are the "-" terminals of L and R speakers grounded in common?

FEHLERSUCHE

- Die Sicherung brennt durch.**
 - Sind die roten und schwarzen Leitungen richtig angeschlossen?
- Stromversorgung kann nicht eingeschaltet werden.**
 - Ist die gelbe Leitung angeschlossen?
- Kein Ton aus den Lautsprechern.**
 - Ist die Lautsprecherausgangsleitung kurzgeschlossen?
- Ton verzerrt.**
 - Ist die Lautsprecherausgangsleitung geerdet?
 - Sind die (-) Anschlußklemmen der linken und rechten Lautsprecher zusammen geerdet?
- Gerät wird heiß.**
 - Ist die Lautsprecherausgangsleitung geerdet?
 - Sind die (-) Anschlußklemmen der linken und rechten Lautsprecher zusammen geerdet?

EN CAS DE DIFFICULTES

- Le fusible saute.**
 - Les fils rouge et noir sont-ils raccordés correctement?
- L'appareil ne peut pas être mise sous tension.**
 - Le fil jaune est-elle raccordée?
- Pas de son des enceintes.**
 - Le fil de sortie d'enceinte est-il court-circuité?
- Le son est déformé.**
 - Le fil de sortie d'enceinte est-il à la masse?
 - Les bornes "-" des enceintes gauche et droit sont-elles mises ensemble à la masse?
- L'appareil devient chaud.**
 - Le fil de sortie d'enceinte est-il à la masse?
 - Les bornes "-" des enceintes gauche et droit sont-elles mises ensemble à la masse?

PROBLEMEN OPLOSSEN

- De zekering slaat door.**
 - Zijn de rode en de zwarte draden op de juiste manier aangesloten?
- De stroom kan niet worden ingeschakeld.**
 - Is de gele draad aangesloten?
- Er komt geen geluid uit de speakers.**
 - Is de uitgaande speakerdraad kortgesloten?
- Het geluid wordt vervormd.**
 - Is de uitgaande speakerdraad geaard?
 - Zijn de minpolen van de linker- en de rechterspeakers gemeenschappelijk geaard?
- Het apparaat raakt verhit.**
 - Is de uitgaande speakerdraad geaard?
 - Zijn de minpolen van de linker- en de rechterspeakers gemeenschappelijk geaard?

JVC



CD RECEIVER
RECEPTOR CON CD
SINTOAMPLIFICATORE CON RIPRODUTTORE DI CD
CD-SPELARE MED MOTTAGARE
CD-VASTAANOTIN

KD-SH77R/KD-SH55R

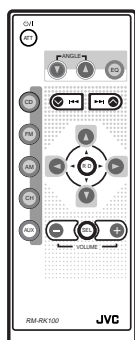
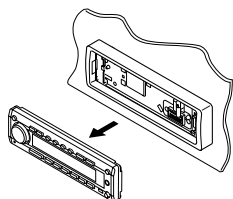

KD-SH77R

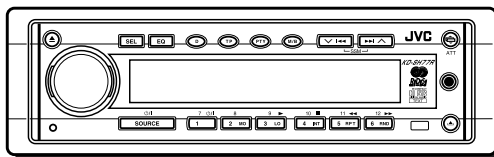

KD-SH55R

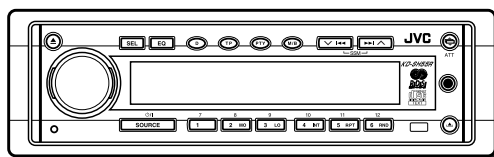

Para la instalación y las conexiones, refiérase al manual separado.
Per le istruzioni d'installazione e di collegamento, vedere il manuale a parte.
Se separat handbok för installation och anslutning.
Katso asennus- ja liitäntäohjeet erillisestä ohjekirjasta.

INSTRUCTIONS

MANUAL DE INSTRUCCIONES
ISTRUZIONI
BRUKSANVISNING
KÄYTTÖOHJE

ESPAÑOL

ITALIANO

SVENSKA

SUOMI

Posizione e riproduzione degli adesivi

Pannello inferiore dell'unità principale

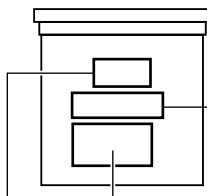

Pistrina nome/Caratteristiche



Attenzione:
Questo prodotto contiene un laser di classe superiore alla 1.

CAUTION: Invisible laser radiation when open and interlock failed or defeated. AVOID DIRECT EXPOSURE TO BEAM. (e)	ADVARSEL: Usynlig laserstråling ved åbning, når sikkerhedsafbrydere er ude af funktion. Undgåudsætelse for stråling. (d)	VARNING: Osynlig laserstråling når denna del är öppnad och spärren är urkopplad. Beträkta strålen. (s)	VARO: Avattaessa ja suojalukitus ohitettaessa olet alttiina näkömattömälle lasersäteilylle. Älä katso säteeseen. (f)
--	---	---	---

AVVERTENZE IMPORTANTI SUI PRODOTTI LASER

Precauzioni:

1. **PRODOTTO LASER DI CLASSE 1**
2. **ATTENZIONE:** Radiazioni laser invisibili emesse se il prodotto viene aperto o i dispositivi di sicurezza vengono disattivati o guastati. Evitare l'esposizione diretta al raggio.
3. **ATTENZIONE:** Non aprire il pannello superiore dell'unità. Questa non contiene alcuna parte di utilità per l'utente. Affidare tutti gli interventi a personale tecnico autorizzato.
4. **ATTENZIONE:** Questo lettore CD impiega radiazioni laser invisibili, ma possiede sistemi di sicurezza che prevengono le emissioni durante la rimozione del CD. È pericoloso disattivare tali meccanismi di sicurezza.
5. **ATTENZIONE:** L'uso di procedure, regolazioni o operazioni diverse da quelle descritte in questo manuale può risultare in esposizioni a radiazioni pericolose.

Come inizializzare l'apparecchio

Premere il tasto di reset sul pannello frontale con una penna a sfera o uno strumento simile.

Nota:

Le regolazioni preselezionate, come le stazioni preselezionate o le regolazione del suono, sono pure cancellate.

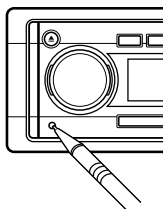

ATTENZIONE:

Evitare ASSOLUTAMENTE di inserire le dita tra il pannello di controllo e l'unità, in quanto vi è il rischio di rimanervi impigliati. (vedere pagina 28.)

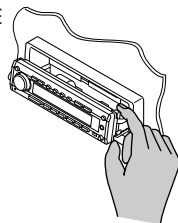

Nota:

A scopo di sicurezza, ogni apparecchio viene contrassegnato con un numero di matricola, riportato anche sulla cartolina di identificazione. Si consiglia di conservare con cura la cartolina e, in caso di furto, di comunicare il numero di matricola alle autorità competenti.

PRIMA DELL'USO

*Per motivi di sicurezza...

- Evitare di alzare eccessivamente il volume in quanto così facendo si escludono i rumori esterni e si rende pericolosa la guida.
- Dovendo effettuare manovre complicate, usare l'avvertenza di fermare la vettura.

*Temperatura all'interno della vettura...

In caso di parcheggio prolungato della vettura in zone particolarmente calde o fredde, prima di accendere l'apparecchio attendere che la temperatura all'interno dell'auto si sia stabilizzata.

La ringraziamo per aver acquistato un prodotto JVC. La invitiamo a leggere le presenti istruzioni prima di utilizzare l'apparecchio in modo da poterne sfruttare al meglio le prestazioni.

Per l'Italia:

"Si dichiara che il questo prodotto di marca JVC è conforme alle prescrizioni del Decreto Ministeriale n.548 del 28/08/95 pubblicato sulla Gazzetta Ufficiale della Repubblica Italiana n.301 del 28/12/95".

INDICE

Come inizializzare l'apparecchio	2	ALTRE FUNZIONI PRINCIPALI	23
IDENTIFICAZIONE DI PULSANTI	4	Impostazione dell'orologio	23
Pannello di comando	4	Modifica delle impostazioni generali (PSM) ...	23
Telecomando	5	Assegnazione dei nomi alle sorgenti	27
Preparazione del telecomando	6	Modifica dell'angolazione del pannello di controllo.	28
OPERAZIONI BASE	7	Rimozione del pannello di comando	29
FUNZIONI ESSENZIALI DELLA RADIO ...	8	FUNZIONAMENTO DEL COMPONENTE ESTERNO	30
Ascolto della radio	8	Riproduzione di componenti esterni	30
Memorizzazione di stazioni	9	FUNZIONI DEL CD CHANGER	32
Sintonizzazione su una stazione preimpostata	10	Riproduzione di CD	32
FUNZIONI RDS	11	Selezione dei modi di riproduzione dei CD	33
Funzioni possibili con RDS EON	11	FUNZIONI DEL TUNER DAB	34
Altre interessanti regolazioni e funzioni RDS	14	Sintonizzazione su un insieme di servizi e su un solo servizio	34
FUNZIONI CD	17	Memorizzazione di servizi DAB	36
Ascolto di CD	17	Sintonizzazione su un servizio DAB in memoria	37
Riproduzione di CD Text	18	Altre funzioni DAB	37
Individuazione di una pista o di un punto sul CD	18	ULTERIORI INFORMAZIONI	38
Selezione delle modalità di riproduzione CD	19	MANUTENZIONE	39
Blocco espulsione CD	19	Manipolazione dei CD	39
REGOLAZIONE DEL SUONO	20	INDIVIDUAZIONE E RICERCA DEI GUASTI	40
Regolazione del suono	20	SPECIFICHE	41
Selezione di modalità sonore memorizzate ...	21		
Memorizzazione di regolazioni acustiche personalizzate	22		

ITALIANO

La modalità demo (DEMO MODE)...

Di fabbrica, sull'unità la modalità demo ("DEMO MODE") è abilitata ("DEMO ON").

In assenza di suoni per 3 minuti, sul display appare automaticamente la seguente dimostrazione, che presenta le funzioni principali dell'apparecchio. (Vedere pag. 26.)

- **24bit DAC** : (Convertitore digitale-analogico a 24 bit: consente un'elevata qualità del suono dopo la conversione D/A.)
- **HS TUNER** : (Sintonizzatore a sensibilità elevata: consente una ricezione ottimale delle stazioni.)
- **EQUALIZER** : (Consente di regolare il suono di precisione, a piacere.)
- **SUB WOOFER** : (SOLO per KD-SH77R: consente di collegare un subwoofer e di regolarne il livello di uscita.)

AVVERTENZA sulla regolazione del volume

CD producono pochissimi disturbi rispetto ad altre sorgenti. Se, ad esempio, il volume viene regolato per il tuner, i diffusori possono essere danneggiati da un improvviso aumento di volume. Pertanto è necessario abbassare il volume prima di riprodurre un disco, regolandolo poi opportunamente durante la riproduzione.



IDENTIFICAZIONE DI PULSANTI

Pannello di comando

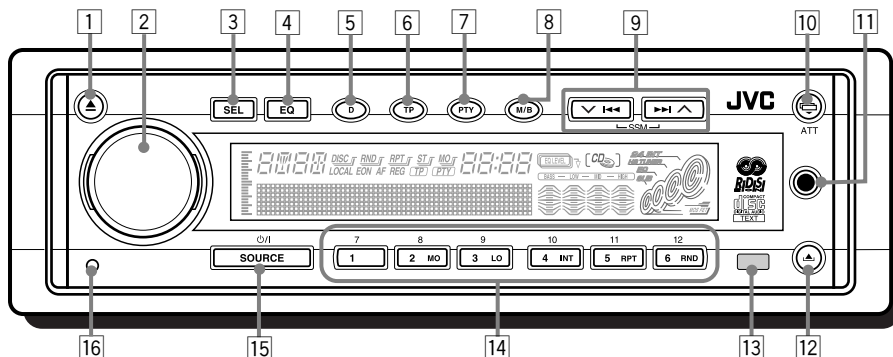

- | | |
|---|--|
| <ul style="list-style-type: none"> 1 Pulsante ▲ (espulsione) 2 Selettore di comando 3 Pulsante SEL (selezione) 4 Pulsante EQ (compensazione) 5 Pulsante D (display) 6 Pulsante TP (programma traffico) 7 Pulsante PTY (tipo di programma) 8 Pulsante M/B (modalità/banda) 9 Pulsanti ►► ▲ / ▼ ◄◄ <ul style="list-style-type: none"> • Premuti contemporaneamente, funzionano anche come pulsanti SSM. 10 Pulsante ◀ ATT (angolazione / attenuatore) | <ul style="list-style-type: none"> 11 Jack d'ingresso ausiliare 12 Pulsante ◀ (sgancio del pannello di comando) 13 Sensore 14 Pulsanti numerici <ul style="list-style-type: none"> • Pulsante MO (monoaurale) • Pulsante LO (locale) • Pulsante INT (interscansione) • Pulsante RPT (ripetizione) • Pulsante RND (casuale) • Pulsanti operativi componenti video (SOLO per KD-SH77R) 15 Pulsante SOURCE ◀/▶ (standby / on) 16 Pulsante di reset |
|---|--|

Utilizzo di pulsanti numerici:

Se si preme M/B (modalità/banda), l'unità si porta in modalità funzioni e i pulsanti numerici funzionano come tasti funzione diversi.

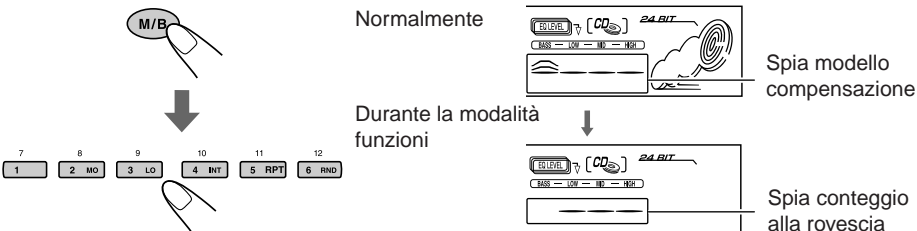

Per riutilizzare questi pulsanti come pulsanti numerici dopo aver premuto M/B (modalità/banda), attendere 5 secondi senza premere nessun pulsante numerico in modo da cancellare la modalità funzioni.

- La modalità funzioni si cancella anche ripremendo M/B (modalità/banda).



Telecomando

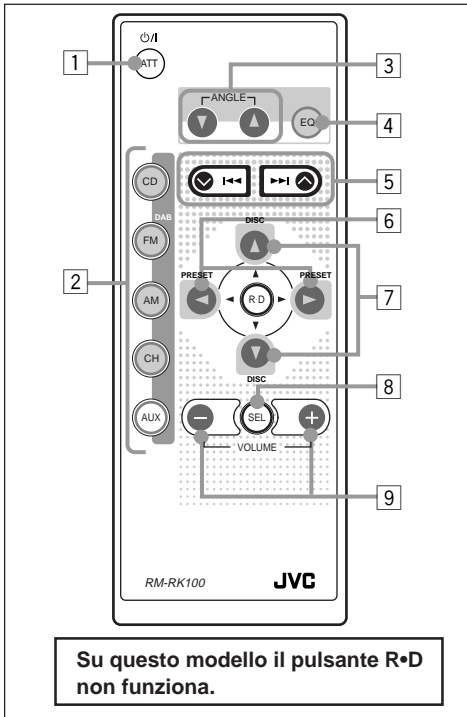

- 1 • Accende l'apparecchio se viene premuto quando quest'ultimo è spento.
- Disattiva l'apparecchio se premuto continuamente fino a visualizzare sul display il messaggio di saluto "SEE YOU".
- Se premuto per un attimo, riduce sul display lampeggia "ATT".
Premerlo di nuovo per ripristinare il volume.
- 2 • **CD** : Seleziona il lettore CD.
- **FM** : • Seleziona il sintonizzatore FM se selezionato per un attimo.
Ogniqualvolta si preme il pulsante, cambia la banda FM (FM1, FM2 e FM3).
- Seleziona il sintonizzatore DAB se premuto senza lasciarlo.*
Ogniqualvolta si preme questo pulsante senza lasciarlo, cambia la banda DAB (DAB1, DAB 2 e DAB3).
- **AM** : Seleziona il sintonizzatore AM.
- **CH** : Seleziona il CD changer.*
- **AUX** : Ogniqualvolta si preme questo pulsante, vengono selezionati alternativamente "AUX INPUT" e "LINE INPUT"***.

- 3 Modifica l'angolazione del pannello di controllo in tre posizioni.
- 4 Seleziona le modalità sonore. Ogniqualvolta si preme questo pulsante, cambiano le modalità sonore.
- 5 • Ricerca le stazioni mentre si ascolta la radio.
- Se premuto brevemente, seleziona assieme mentre si ascolta il sintonizzatore DAB.
- Se premuto senza lasciarlo, seleziona i servizi durante l'ascolto del sintonizzatore DAB.
- Premendolo e tenendolo premuto nel corso dell'ascolto di un CD, funziona per l'avanzamento e la retrocessione rapida lungo il brano in ascolto.
- Premendolo brevemente nel corso dell'ascolto di un CD, serve a passare all'inizio dei brani successivi o a ritornare all'inizio del brano in corso di lettura (o dei brani precedenti).
- 6 Modifica il numero dei canali memorizzati mentre si ascolta la radio (o il sintonizzatore DAB).
Ogniqualvolta si preme il pulsante, cambia il numero del canale memorizzato e l'unità si sintonizza sulla stazione (o sul servizio) selezionati.
- 7 Modifica il numero del disco mentre si ascolta il CD changer.
Ogniqualvolta si preme il pulsante, cambia il numero del disco e inizia la riproduzione del disco selezionato.
- 8*** Seleziona le voci di regolazione del suono. Ogniqualvolta si preme il pulsante, le voci cambiano.
- 9*** • Modifica il volume.
- Regola la modalità sonora (dopo aver premuto SEL).

* Se non collegati, il sintonizzatore DAB o il CD changer non possono essere selezionati come sorgente di riproduzione.

** SOLO per KD-SH55R: Per selezionare il componente esterno, occorre modificare l'impostazione relativa (cfr. pag. 26).

*** Questi pulsanti non funzionano per la regolazione della modalità d'impostazione preferita.



Preparazione del telecomando

Per l'uso del telecomando:

- Puntare il telecomando direttamente verso il sensore che si trova sull'apparecchio. Verificare che non esistano ostacoli sul cammino del raggio infrarosso di comando.

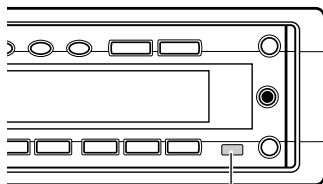

Sensore

- Non esporre il sensore o forti sorgenti luminose (diretta luce del sole o luce artificiale).

Montaggio della batteria

Se si nota una riduzione dell'efficacia del telecomando o della distanza controllabile, è necessario sostituire la batteria.

1. Togliere il portabatteria.

- 1) Spingere nel senso indicato dalla freccia con la punta di una penna biro o strumento analogo.
- 2) Togliere il portabatteria.

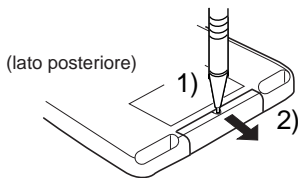

2. Inserire la batteria.

Inserire la batteria nel portabatteria con il lato + rivolto verso l'alto facendo attenzione a posizionarla perfettamente.

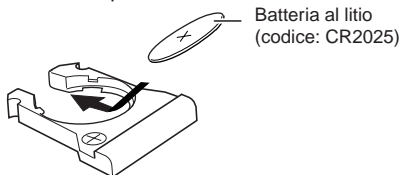

3. Reinscrivere il portabatteria.

Inserire di nuovo il portabatteria spingendolo fino ad avvertire un clic.

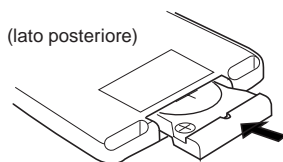

AVVERTENZA:

- Conservare la batteria in un punto non accessibile ai bambini.
- Nel caso il bambino ingoi una batteria, consultare immediatamente il medico.
- Non ricaricare, smontare, scaldare la batteria né avvicinarla a fiamme libere. Così facendo, la batteria potrebbero emettere calore, rompersi o incendiarsi.
- Non mescolare la batteria con altri metalli. Così facendo, la batteria potrebbero emettere calore, rompersi o incendiarsi.
- Quando si smaltiscono/si conservano la batteria, è necessario avvolgerle con nastro isolante. Diversamente, le batterie potrebbero emettere calore, rompersi o incendiarsi.
- Non forare la batteria con chiodi metallici o attrezzi simili. Così facendo la batteria potrebbero emettere calore, rompersi o incendiarsi.

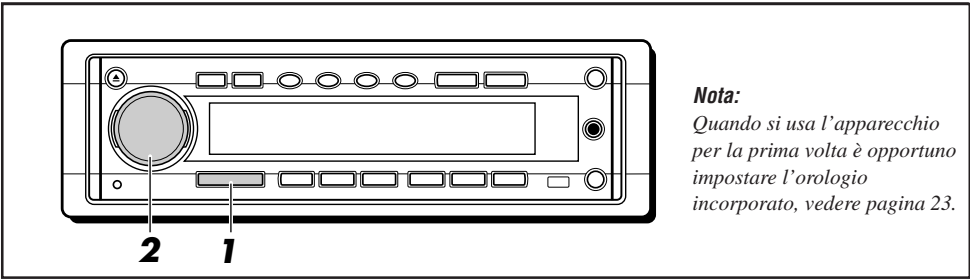

Nota:

Quando si usa l'apparecchio per la prima volta è opportuno impostare l'orologio incorporato, vedere pagina 23.

1 Accendere l'apparecchio e selezionare la sorgente.

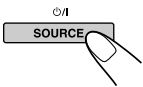

Quando si preme questo pulsante per la prima volta, si accende l'apparecchio. Quando lo si preme successivamente, la sorgente cambia come segue:

Per KD-SH77R

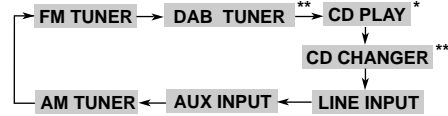

Per KD-SH55R

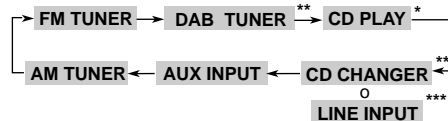

* Se nello sportellino non è presente un CD, non è possibile selezionare CD come sorgente di riproduzione.

** Se non collegati, il sintonizzatore DAB o il CD changer non possono essere selezionati come sorgente di riproduzione.

*** SOLO per KD-SH55R: Per selezionare il componente esterno, occorre modificare l'impostazione relativa (cfr. pag. 26).

Per attivare il tuner (FM o AM), vedere pagine 8 – 10.

Per il funzionamento del CD player, vedere pagine 17 – 19.

Per attivare i componenti esterni (AUX INPUT e LINE INPUT) vedere pagine 30 – 31.

Per attivare il CD changer, vedere pagine 32 – 33.

Per attivare il tuner DAB, vedere pagine 34 – 37.

2 Regolare il volume.

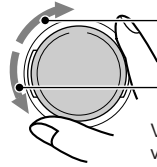

Per aumentare il volume.

Per ridurre il volume.

Viene visualizzato il livello di volume.

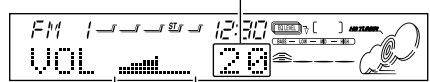

Indicazione del livello di volume

Nota:

Dopo aver regolato il volume, è possibile far rientrare il selettore di controllo per evitare operazioni non volute.

3 Regolare il suono al livello voluto. (Vedere pagina 20.)

Riduzione immediata del volume

Premere senza lasciarlo /ATT durante l'ascolto di qualsiasi sorgente. Sul display comincia a lampeggiare "ATT" e il livello di volume si riduce in un attimo.

Per ripristinare il livello di volume precedente, premere di nuovo il pulsante senza lasciarlo.

- Agendo sul selettore di comando in senso orario si ripristina anche il suono.

Spegnimento dell'apparecchio

Premere senza lasciarlo SOURCE fino a visualizzare "SEE YOU".

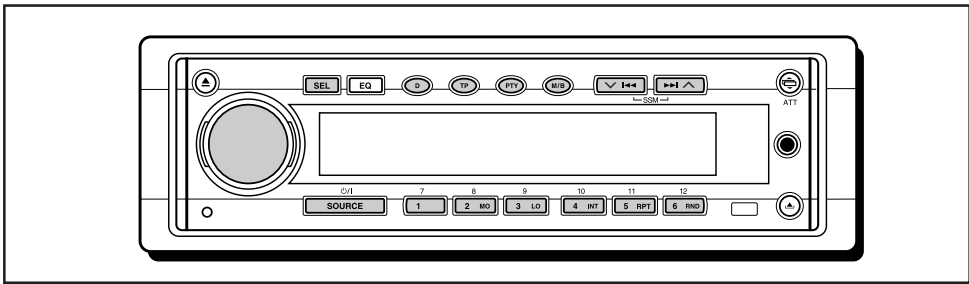

Ascolto della radio

Per sintonizzarsi su una particolare stazione è possibile usare la ricerca automatica o manuale.

Ricerca automatica della stazione: Auto search

1 Selezionare FM o AM.

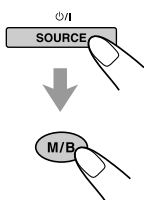

- 1 Premere SOURCE ϕ/I ripetutamente per selezionare FM o AM come sorgente.
- 2 Se necessario, selezionare il numero di banda FM e tenere ripetutamente M/B (modalità/banda) per almeno 1 secondo. Ogniqualvolta si preme senza lasciarlo questo pulsante, la banda FM cambia come segue:



Appare la banda selezionata.

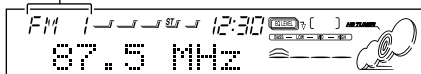

Nota:

Il ricevitore ha tre bande FM (FM1, FM2, FM3). Per ascoltare una stazione FM è possibile selezionare una qualsiasi banda.

2 Iniziare a cercare una stazione.

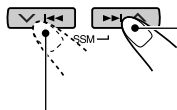

Premere $\blacktriangleright \blacktriangleleft \uparrow$ per ricercare di stazioni a frequenze superiori.

Premere $\blacktriangledown \blacktriangleleft \blacktriangleleft$ per ricercare di stazioni a frequenze inferiori.

La ricerca s'interrompe non appena si riceve una stazione.

Per interrompere la ricerca prima di ricevere una stazione, premere il pulsante di ricerca.

La ricerca s'interrompe non appena si riceve una stazione.

- 1 Premere M/B (modalità/banda) per entrare in modalità funzioni durante l'ascolto di un programma FM: a questo punto i pulsanti numerici funzionano come pulsanti funzioni diversi (cfr. pag. 4).
- 2 Premere LO (locale) mentre si ancora in modalità funzioni: sul display si accende la spia LOCAL. Questa funzione è attiva solo durante la ricerca di stazioni FM, compresa SSM, memorizzate. Ogniqualvolta si preme questo pulsante la spia LOCAL si accende e si spegne alternativamente.

Ricerca manuale della stazione: Manual search

1 Selezionare FM o AM.

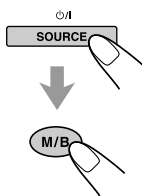

- 1 Premere SOURCE ϕ/I ripetutamente per selezionare FM o AM come sorgente.
- 2 Se necessario, selezionare il numero di banda FM e tenere ripetutamente M/B (modalità/banda) per almeno 1 secondo. Ogniqualvolta si preme senza lasciarlo questo pulsante, la banda FM cambia come segue:



Nota:

Il ricevitore ha tre bande FM (FM1, FM2, FM3). Per ascoltare una stazione FM è possibile selezionare una qualsiasi banda.

2 Tenere premuto ►►► ▲ o ▼ ◄◄◄ ufinché "M" (manuale) non inizia a lampeggiare sul display.

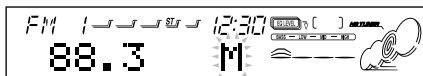
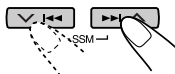

3 Con "M" lampeggiante, sintonizzarsi sulla stazione voluta.

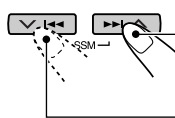

Premere ►►► ▲ per sintonizzare stazioni a frequenze superiori.

Premere ▼ ◄◄◄ per sintonizzare stazioni a frequenze inferiori.

- Se si lascia il pulsante, la modalità manuale si disattiva automaticamente dopo 5 secondi.
- Tenendo premuto il pulsante, inizia a cambiare la frequenza finché non si rilascia il pulsante.

Nel caso in cui sia difficile ricevere un programma stereo FM:

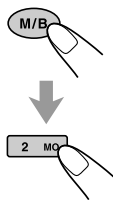

- 1 Premere M/B (modalità/banda) per entrare in modalità funzioni durante l'ascolto di un programma FM stereo.
- 2 Premere MO (monoaurale) mentre si è ancora in modalità funzioni: sul display si accende la spia MO.
 - Ogniqualvolta si preme il pulsante, la spia MO si accende e si spegne alternativamente

Si accende durante la ricezione di programmi FM in stereo.

La spia MO si accende.

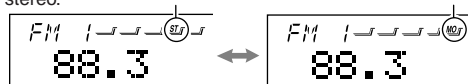

Quando sul display è accesa la spia MO, il suono diviene monoaurale, ma la ricezione migliora (si spegne la spia ST).

Memorizzazione di stazioni

Per memorizzare delle stazioni si può procedere in due modi diversi.

- Preimpostazione automatica di stazioni FM: SSM (Strong-Station Sequential Memory)
- Preimpostazione manuale di stazioni FM e AM

Preimpostazione automatica di stazioni FM: SSM

Si possono preimpostare 6 stazioni FM locali per ogni banda FM (FM1, FM2 e FM3).

1 Selezionare il numero di banda FM (FM – 3) sulla quale si vogliono memorizzare le stazioni FM.

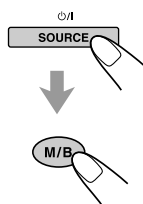

- 1 Premere SOURCE ripetutamente per selezionare FM.
- 2 Se necessario, premere senza lasciarlo M/B (modalità/banda) per almeno 1 secondo ripetutamente. Ogniqualvolta si preme senza lasciarlo questo pulsante, la banda FM cambia come segue:



2 Tenere premuti entrambi i pulsanti per almeno 2 secondi.

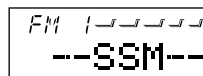
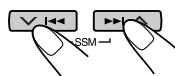

Viene visualizzato "SSM", che sparisce una volta ultimata la fase di preimpostazione automatica.

Le stazioni FM locali con i segnali più forti vengono ricercate e memorizzate automaticamente nel numero di banda selezionato (FM1, FM2 o FM3). Tali stazioni sono preimpostate nei pulsanti numerici: dal N° 1 (frequenza più bassa) al N° 6 (frequenza più elevata).

Una volta ultimata la fase di preimpostazione automatica, ci si sintonizza automaticamente sulla stazione memorizzata sul pulsante N° 1.

Preimpostazione manuale

Si possono preimpostare manualmente fino a 6 stazioni locali per ogni banda (FM1, FM2, FM3 e AM).

Es.: Memorizzazione di stazione FM di 88,3 MHz nel pulsante di preimpostazione 1 della banda FM1

1 Selezionare il numero di banda (FM1 – 3, AM) sulla quale si vogliono memorizzare le stazioni (nel nostro esempio, FM1).

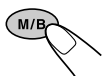
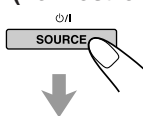

- 1 Premere SOURCE ripetutamente per selezionare FM o AM come sorgente.
- 2 Se necessario, selezionare il numero di banda FM e tenere ripetutamente M/B (modalità/banda) per almeno 1 secondo. Ogniqualvolta si preme senza lasciarlo questo pulsante, la banda FM cambia come segue:



2 Sintonizzarsi sulla stazione di 88,3 MHz.

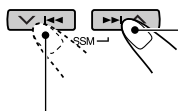

Premere per sintonizzare stazioni a frequenze superiori.

Premere per sintonizzare stazioni a frequenze inferiori.

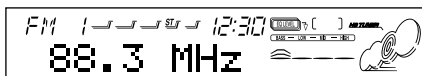

3 Tenere premuto il pulsante numerico (nel nostro esempio, 1) per almeno 2 secondi.

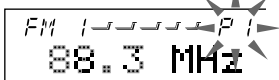

Per un attimo lampeggia "P1".

4 Per memorizzare altre stazioni con numeri preimpostati ripetere la procedura suddetta.

Nota:

- *Impostando una nuova stazione su un determinato numero si cancella la stazione impostata in precedenza.*
- *Le stazioni preimpostate vengono cancellate nel caso in cui il circuito della memoria resti senza alimentazione (ad esempio, quando si cambia la batteria). In tal caso, è necessario reimpostare la stazione.*

Sintonizzazione su una stazione preimpostata

Sintonizzarsi su una stazione preimpostata è facilissimo.

Ovviamente, è necessario aver prima impostato le stazioni. In caso negativo, vedere "Memorizzazione di stazioni" a pagina 9.

1 Selezionare FM o AM.

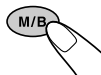
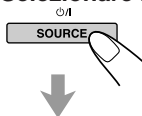

- 1 Premere SOURCE ripetutamente per selezionare FM o AM come sorgente.
- 2 Se necessario, selezionare il numero di banda FM e tenere ripetutamente M/B (modalità/banda) per almeno 1 secondo. Ogniqualvolta si preme senza lasciarlo questo pulsante, la banda FM cambia come segue:



2 Selezionare il numero (da 1 – 6) per la stazione preimpostata desiderata.

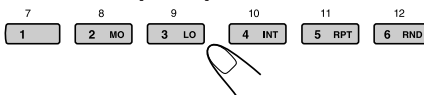

Se la qualità del suono peggiora e si perde l'effetto stereo durante l'ascolto di una stazione FM

In alcune zone, vi è la possibilità che stazioni vicine possano interferire fra loro. In tal caso, l'unità riduce automaticamente il rumore da interferenze (impostazione di fabbrica iniziale). La qualità del suono viene però peggiorata e si perde l'effetto stereo. Se si vuole evitare questa situazione, vedere "Modifica della selettività del sintonizzatore FM – IF FILTER" a pagina 26.



Funzioni possibili con RDS EON

La funzione RDS (sistema dati radio) consente alle stazioni FM d'inviare un segnale supplementare assieme ai normali segnali, ad esempio il rispettivo nome e informazioni sul tipo di programma trasmesso (sport, musica ecc). Un altro vantaggio della funzione RDS è l'EON (Enhanced Other Networks). La spia EON si accende durante la ricezione di stazioni FM con dati EON. Utilizzando i dati EON inviati da una stazione, è possibile sintonizzare una stazione diversa di un'emittente che sta trasmettendo il programma preferito o il notiziario sul traffico durante l'ascolto d'un altro programma o d'una sorgente diversa, ad esempio un CD.

Tramite i dati RDS, l'apparecchio espleta diverse funzioni:

- Individuazione automatica dello stesso programma (Network-Tracking Reception)
- Ricezione in standby di notiziari sul traffico (TA) o del programma preferito
- Ricerca per tipo di programma (PTY)
- Ricerca programma
- Altre funzioni

Individuazione automatica dello stesso programma (Network-Tracking Reception)

Mentre si percorre una zona con una buona ricezione FM, il sintonizzatore incorporato nell'apparecchio si sintonizza automaticamente su un'altra stazione RDS che sta trasmettendo lo stesso programma con un segnale migliore, consentendo di proseguire l'ascolto dello stesso programma nelle migliori condizioni di ricezione, indipendentemente dal punto in cui ci si trova (vedere l'illustrazione nella pagina successiva). Per poter funzionare correttamente la Network-Tracking Reception utilizza due tipi di dati RDS — PI (per l'identificazione del programma) e AF (per la frequenza alternativa). Se questi dati inviati dalla stazione RDS d'ascolto non vengono ricevuti correttamente, la Network-Tracking Reception non funziona.

Per usare la funzione Network-Tracking

Reception, premere senza lasciarlo TP (programma traffico) per almeno 1 secondo. Ogniqualevolta si preme e tenere premuto il pulsante, le modalità previste dalla Network-Tracking Reception si avvicinano nel modo seguente:

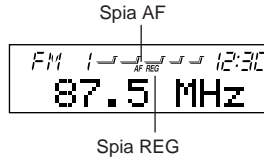
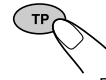

○ : si accende ✕ : si spegne

	Spia AF	Spia REG
Modalità 1	○	✕
Modalità 2	○	○
Modalità 3	✕	✕

Modalità 1

Si accende la spia AF, ma non la spia REG. È attiva la funzione Network-Tracking Reception con regionalizzazione disabilitata (off). Passa ad un'altra stazione della stessa rete quando si attenuano i segnali ricevuti dalla stazione corrente.

- *In questa modalità, il programma può essere diverso da quello ricevuto al momento.*

Modalità 2

Si accendono la spia AF e la spia REG. È attiva la funzione Network-Tracking Reception con regionalizzazione abilitata (on). Passa ad un'altra stazione della stessa rete che sta trasmettendo lo stesso programma quando si attenuano i segnali ricevuti dalla stazione corrente.

Modalità 3

Non si accendono né la spia AF né la spia REG. La funzione Network-Tracking Reception è disattivata.

Nota:

Se è collegato un sintonizzatore DAB ed è attiva la ricezione alternativa (per servizi DAB), si attiva automaticamente anche la Network-Tracking Reception. Ovviamente, se non si disattiva la ricezione alternativa, non è possibile disattivare la Network-Tracking Reception. (Cfr. pagina 37.)



Lo stesso programma può essere ricevuto su diverse frequenze.

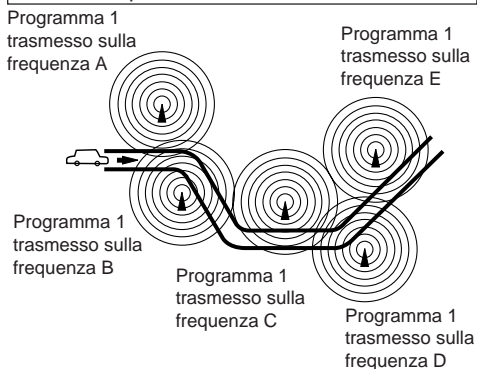

Ricezione in standby

La ricezione in standby consente la commutazione temporanea dell'unità sul programma preferito (PTY: Programme Type) e sul notiziario del traffico (TA: Traffic Announcement) dalla sorgente attuale (altra stazione FM, CD e altri componenti collegati).

- La ricezione in standby non funziona durante l'ascolto di stazioni AM.

Ricezione in standby di notiziari sul traffico (TA)

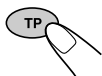

Se viene premuto TP durante l'ascolto d'una stazione FM, la spia TP si accende in caso di ricezione d'una stazione TP (notiziari sul traffico) e viene inserita la modalità TA standby attesa.

- Se la stazione che si sta ricevendo non è del tipo TP, la spia TP lampeggia. Premere ►►|▲ o ▼|◄◄ per accedere alla modalità TA standby. Sul display appare "SEARCH" ed inizia la ricerca d'una stazione TP. Una volta sintonizzata una stazione TP, la spia TP si accende smettendo di lampeggiare.
- Se si sta ascoltando un CD o altri componenti collegati e si desidera ascoltare una stazione TP, premere TP per accedere alla modalità TA standby (la spia TP si accende).

Se inizia la trasmissione d'un programma con gli annunci sul traffico mentre la modalità TA standby è attiva, appare la scritta "TRAFFIC" e la sorgente di riproduzione diventa la banda FM. Il volume aumenta fino al livello TA predisposto (vedere pagina 14) e può essere ascoltato il programma con gli annunci sul traffico.

Per disattivare la modalità di TA standby, premere di nuovo TP.

Ricezione in standby del tipo di programma (PTY)



Se viene premuto PTY durante l'ascolto d'una stazione FM, la spia PTY si accende in caso di ricezione d'una stazione PTY e viene inserita la modalità PTY standby (attesa). Il nome del PTY selezionato, memorizzato a pagina 12, lampeggia per 5 secondi.

- Se la stazione che si sta ricevendo non è del tipo PTY, la spia PTY lampeggia. Premere ►►|▲ o ▼|◄◄ per accedere alla modalità PTY standby. Sul display appare "SEARCH" ed inizia la ricerca d'una stazione PTY. Una volta sintonizzata una stazione PTY, la spia PTY si accende smettendo di lampeggiare.
- Se si sta ascoltando un CD o altri componenti collegati e si desidera ascoltare una trasmissione PTY selezionata, premere PTY per accedere alla modalità PTY standby (la spia PTY si accende).

Se inizia la trasmissione del programma PTY selezionato mentre la modalità PTY standby è attiva, appare il nome del PTY selezionato e la sorgente di riproduzione diventa la banda FM. A questo punto può essere ascoltato il programma PTY selezionato.

Per disattivare la modalità di PTY standby, premere di nuovo PTY.



Selezione del programma preferito per la ricezione PTY in standby

È possibile selezionare il programma preferito da memorizzare per la ricezione PTY in standby. Negli apparecchi nuovi, il tipo di programma impostato di fabbrica per la ricezione PTY è "NEWS" (notiziari).

- 1 Tenere premuto SEL (selezione) per almeno 2 secondi, in modo che uno dei componenti PSM appaia sul display. (PSM: vedere pagina 24.)**



- 2 Selezionare "PTY STBY" (attesa) se non appare sul display.**

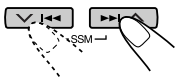

- 3 Selezionare uno dei 29 codici PTY. (Vedere pagina 16.)**

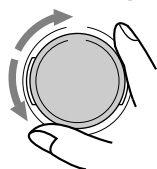

Il nome del codice selezionato appare sul display e viene memorizzato.

- 4 Premere SEL (selezione) per terminare l'impostazione.**



Ricerca del programma preferito

È possibile ricercare uno dei 6 tipi di programmi preferiti memorizzati.

Negli apparecchi nuovi, vengono memorizzati di fabbrica i seguenti 6 tipi di programmi con i pulsanti numerici da 1 a 6.

Per memorizzare i tipi di programmi preferiti, vedere oltre.

Per cercare il programma preferito, vedere pagina 14.

1	2	3
POP M	ROCK M	EASY M
4	5	6
CLASSICS	AFFAIRS	VARIED

Per memorizzare i tipi di programmi preferiti

- 1 Tenere premuto SEL (selezione) per almeno 2 secondi, in modo che uno dei componenti PSM appaia sul display. (PSM: vedere pagina 24.)**



- 2 Selezionare "PTY SEARCH" se non appare sul display.**

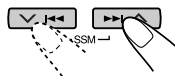

- 3 Selezionare uno dei 29 codici PTY. (Vedere pagina 16.)**

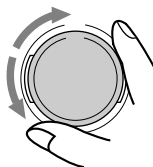

Il nome del codice selezionato appare sul display.

- Se si seleziona un codice già memorizzato, questo lampeggia sul display.



4 Tenere premuto il pulsante numerico per almeno 2 secondi: viene memorizzato il codice PTY selezionato nel numero memorizzato desiderato.

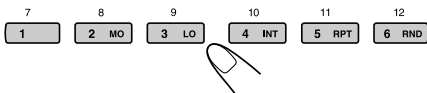

“MEMORY” e il nome del codice selezionato lampeggiano alternativamente, quindi continua a lampeggiare solo il nome del codice selezionato.

5 Premere SEL (seleziona) per terminare l'impostazione.



Per ricercare il tipo di programma preferito

1 Tenere premuto PTY (tipo di programma) per almeno 1 secondo durante l'ascolto di una stazione FM.

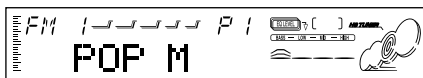
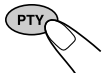

Appare l'ultimo codice PTY selezionato.

2 Selezionare uno dei codici PTY memorizzati nei pulsanti numerici memorizzati (da 1 a 6).

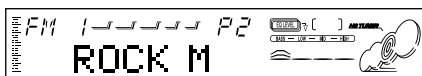
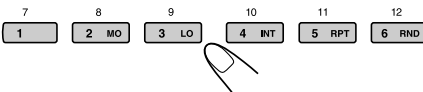

Es.: Se al pulsante 2 è stata associata la voce “ROCK M”

La ricerca PTY del programma preferito inizia dopo 5 secondi.

- Se una stazione sta trasmettendo un programma con il codice PTY selezionato, l'apparecchio si sintonizza su tale stazione.
- Se nessuna stazione sta trasmettendo un programma con il codice PTY selezionato, l'apparecchio resta sintonizzato sulla stazione corrente.

Nota:

In alcune zone, la ricerca PTY non funziona correttamente.

Altre interessanti regolazioni e funzioni RDS

Selezione automatica della stazione con i pulsanti numerici

In genere, quando si preme il pulsante numerico, ci si sintonizza sulla stazione memorizzata. Se, però, la stazione memorizzata è una RDS, si verifica una situazione diversa. Se i segnali provenienti dalla stazione memorizzata non sono sufficienti a garantire una buona ricezione, l'apparecchio, tramite i dati AF, si sintonizza su un'altra frequenza che sta trasmettendo lo stesso programma della stazione memorizzata originale. (Ricerca Programma)

- L'unità impiega un po' di tempo per sintonizzarsi su un'altra stazione tramite la funzione di ricerca programmi.

Per attivare la ricerca del programma, procedere come segue:

- Vedere anche “Modifica delle impostazioni generali (PSM)” a pagina 23.
- 1 Tenere premuto SEL (seleziona) per almeno 2 secondi, in modo che uno dei componenti PSM appaia sul display.
 - 2 Premere ►►|▲ o ▼|◄◄ per selezionare “P-SEARCH”.
 - 3 Ruotare il selettore di comando in senso orario per selezionare “SEARCH ON”.
A questo punto si attiva la ricerca del programma.
 - 4 Premere SEL (seleziona) per terminare l'impostazione.

Per annullare la ricerca del programma, ripetere la stessa procedura e selezionare “OFF” al punto 3 agendo sul selettore di comando in senso antiorario.



Modifica della modalità di visualizzazione durante l'ascolto di una stazione FM

Durante l'ascolto di stazioni FM RDS è possibile modificare le indicazioni iniziali del display con il nome della stazione (PS NAME) o della frequenza della stazione (FREQUENCY).

- Vedere anche "Modifica delle impostazioni generali (PSM)" a pagina 23.
- 1 Tenere premuto SEL (selezione) per almeno 2 secondi, in modo che uno dei componenti PSM appaia sul display.
 - 2 Premere ►►| ^ o ▼ |◄◄ per selezionare "TUNER DISP" (modalità di visualizzazione tuner).
 - 3 Ruotare il selettore di comando alla voce desiderata ("FREQUENCY" o "PS NAME").
 - 4 Premere SEL (selezione) per terminare l'impostazione.

Nota:

Premendo D (display), è possibile modificare la visualizzazione solo mentre si ascolta una stazione FM RDS. Ogniqualvolta si preme questo pulsante, sul display vengono visualizzate le seguenti informazioni.

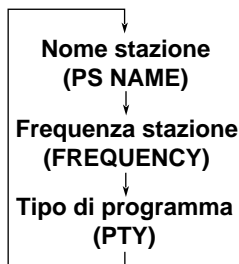

- A questo punto, dopo qualche secondo il display torna a visualizzare le indicazioni originali.

Impostazione del volume per la ricezione di notiziari sul traffico (TA)

È possibile memorizzare il volume per la ricezione in standby di notiziari sul traffico. Quando si riceve un notiziario sul traffico, il volume si porta automaticamente sul livello memorizzato.

- Vedere anche "Modifica delle impostazioni generali (PSM)" a pagina 23.
- 1 Tenere premuto SEL (selezione) per almeno 2 secondi, in modo che uno dei componenti PSM appaia sul display.
 - 2 Premere ►►| ^ o ▼ |◄◄ per selezionare "TA VOL".
 - 3 Ruotare il selettore di comando al volume desiderato.
È possibile impostarlo nell'intervallo compreso tra "TA VOL 00" e "TA VOL 50".
 - 4 Premere SEL (selezione) per terminare l'impostazione.

Regolazione automatica dell'ora

L'orologio incorporato nell'apparecchio viene impostato di fabbrica per regolarsi automaticamente con i dati CT (ora) del segnale RDS.

Se si vuole disabilitare la regolazione automatica dell'ora, procedere nel modo seguente.

- Vedere anche "Modifica delle impostazioni generali (PSM)" a pagina 23.
- 1 Tenere premuto SEL (selezione) per almeno 2 secondi, in modo che uno dei componenti PSM appaia sul display.
 - 2 Premere ►►| ^ o ▼ |◄◄ per selezionare "AUTO ADJ".
 - 3 Ruotare il selettore di comando in senso antiorario per selezionare "ADJUST OFF".
A questo punto la regolazione automatica dell'ora è disabilitata.
 - 4 Premere SEL (selezione) per terminare l'impostazione.

Per riattivare la regolazione dell'orologio,

ripetere la stessa procedura e selezionare "ADJUST ON" al punto 3 ruotando il selettore di comando in senso orario.

Nota:

Occorre restare sintonizzati per almeno 2 minuti dopo aver impostato "AUTO ADJ" su "ADJUST ON". Diversamente l'orologio non riuscirebbe a regolarsi (in quanto l'unità ha bisogno di 2 minuti per acquisire i dati CT nel segnale RDS).



Codici PTY

NEWS:	Notizie	SOCIAL:	Programmi su attività sociali
AFFAIRS:	Programma di attualità con notizie ed affari	RELIGION:	Programmi che trattano dei vari aspetti delle credenze e della fede, della natura dell'esistenza e dell'etica
INFO:	Programmi che forniscono idee e suggerimenti su una grande varietà di argomenti	PHONE IN:	Programmi nei quali gli ascoltatori possono esprimere le proprie opinioni, sia per telefono, sia in un ambiente pubblico
SPORT:	Programmi sportivi	TRAVEL:	Programmi su destinazioni per viaggi, tour organizzati, idee e opportunità di viaggio
EDUCATE:	Programmi educativi	LEISURE:	Programmi dedicati ad attività ricreative quali il giardinaggio, la cucina, la pesca, ecc.
DRAMA:	Sceneggiati radiofonici	JAZZ:	Musica jazz
CULTURE:	Programmi di cultura nazionale o regionale	COUNTRY:	Musica "country"
SCIENCE:	Programmi di scienze naturali e tecnologia	NATION M:	Musica popolare contemporanea di un altro Paese o regione, nella lingua di quel Paese
VARIED:	Altri programmi come commedie o cerimonie	OLDIES:	Musica pop di tipo "classico"
POP M:	Musica pop	FOLK M:	Musica folk
ROCK M:	Musica rock	DOCUMENT:	Programmi dedicati ad argomenti del momento, presentati sotto forma di inchieste, o simili
EASY M:	Musica di facile ascolto		
LIGHT M:	Musica leggera		
CLASSICS:	Musica classica		
OTHER M:	Altra musica		
WEATHER:	Programmi meteorologici		
FINANCE:	Programmi dedicati al commercio, agli affari, alla Borsa, ecc.		
CHILDREN:	Programmi di intrattenimento per i bambini		

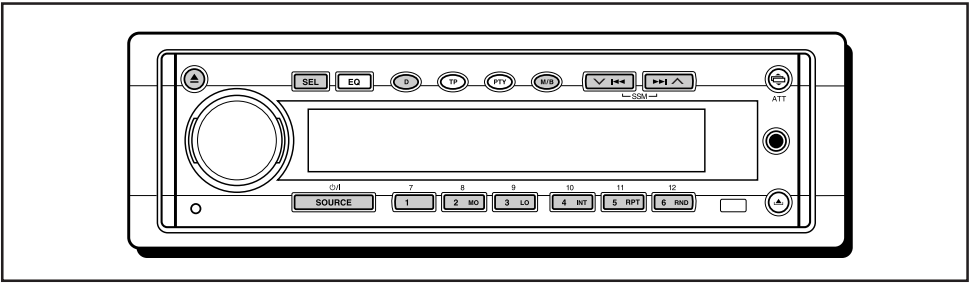

Ascolto di CD

1 Aprire lo sportellino di caricamento.



Il pannello di controllo si abbassa, appare lo sportellino di caricamento.

Nota:

Se è collegato un componente esterno al jack d'ingresso Auxiliary, si consiglia di fare attenzione quando si maneggia un CD.

2 Inserire un disco nell'apposito vano.

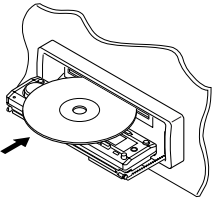

L'unità preleva il CD, il pannello di controllo ritorna alla posizione precedente (cfr. pag. 28) e inizia automaticamente la riproduzione del CD.

Il display cambia la visualizzazione come segue:

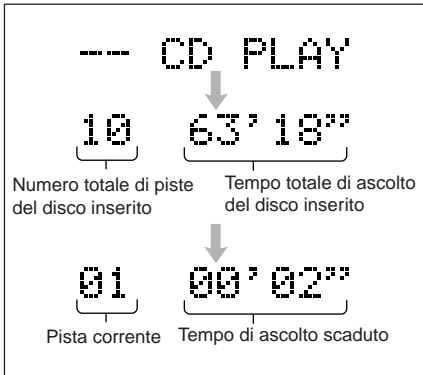

Nota:

- Se il CD è già stato inserito nell'apposito vano, premendo il tasto SOURCE si sper selezionare "CD" come sorgente inizia la riproduzione del CD.
- Se si carica un CD alla rovescia, il CD viene espulso automaticamente.
- Quando si riproduce il CD Text, sul display vengono visualizzati il titolo del disco e l'esecutore. Poi vengono visualizzati la traccia corrente e il tempo di riproduzione trascorso. Vedere anche "Riproduzione di CD Text" (cfr. pagina 18) e "Selezione della modalità scorrimento - SCROLL" (cfr. pagina 25). Se CD Text contiene molti dati, è possibile che non vengano visualizzati completamente.
- Si arresta la riproduzione del CD (ma senza espulsione) se si cambia sorgente.

Per interrompere l'ascolto ed espellere il CD

Premere ▲.

Si interrompe la riproduzione del CD, il pannello di controllo si abbassa, quindi il CD viene espulso automaticamente dallo sportellino.

Per riportare il pannello di controllo alla posizione precedente, premere di nuovo ▲.

- Se si tiene lo sportellino per un minuto (o 30 secondi nel caso di espulsione di un disco con tasto di accensione su "OFF"), si avverte un bip e il pannello ritorna alla posizione precedente. Fare attenzione ed evitare che il CD e le dita possano restare bloccati tra il pannello e l'unità.

Nota:

Se non si toglie il disco espulso entro 15 secondi, questo viene reinserito automaticamente nel vano, al riparo dalla polvere. (In questo caso, però, il CD non viene attivato.)



Riproduzione di CD Text

In un CD Text vengono registrate informazioni sul disco (titolo del disco, esecutore e titolo della traccia), che possono essere visualizzate sul display.

1 Selezionare la modalità di visualizzazione testo mentre si riproduce un CD Text.



Ogniquale si preme questo tasto, il display si avvicenda come segue:

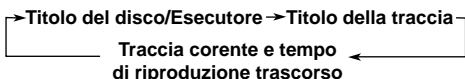

Note:

- Il display presenta fino a 12 caratteri alla volta, scorrendo se i caratteri sono più di 10. Cfr. anche "Selezione della modalità scorrimento - SCROLL" a pagina 25.
- Se si preme D (display) durante la riproduzione di un CD di tipo convenzionale, in luogo dell'esecutore/titolo del disco e titolo della traccia appare l'indicazione "NO NAME".

Individuazione di una pista o di un punto sul CD

Per far avanzare o invertire rapidamente la pista

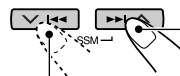

Tenere premuto ►►► ▲ mentre è in corso la riproduzione di un CD, per far avanzare rapidamente la pista.

Tenere premuto ▼◄◄◄ mentre è in corso la riproduzione di un CD, per invertire la pista.

Per portarsi sulla pista successiva o precedente

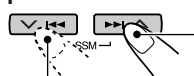

Premere per un attimo ▲ ►►► durante la riproduzione del CD per portarsi all'inizio della pista successiva. Ogniquale si preme il tasto consecutivamente viene individuato l'inizio della pista successiva e la riproduzione riprende da quel punto.

Premere per un attimo ▼◄◄◄ durante la riproduzione del CD per riportarsi all'inizio della pista corrente. Ogniquale si preme il tasto consecutivamente viene individuato l'inizio della pista precedente e la riproduzione riprende da quel punto.

Per portarsi su una pista specifica

Premere il pulsante numerico corrispondente al numero di pista per avviarne l'ascolto



- Per selezionare un numero di pista da 1 - 6: Premere brevemente 1 (7) - 6 (12).
- Per selezionare un numero di pista da 7 - 12: Premere per almeno 1 secondo 1 (7) - 6 (12).

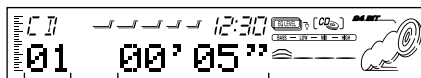

Numero pista Durata di riproduzione trascorsa



Selezione delle modalità di riproduzione CD

Per riascoltare piste a caso (riproduzione casuale)



12

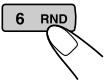

- 1 Premere M/B (modalità/banda) per entrare in modalità funzioni durante la riproduzione di un CD: l'unità entra in modalità funzioni.
 - 2 In modalità funzioni, premere RND (casuale): si accende la spia RND.
- A questo punto, ogniqualvolta si preme il tasto si attiva e disattiva alternativamente la modalità di riproduzione casuale del CD.



Se è attiva la modalità casuale, si accende la spia RND sul display e parte la riproduzione di una pista selezionata a caso.

Per riprodurre più volte le stesse piste ripetizione della riproduzione



11

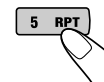

- 1 Premere M/B (modalità/banda) per entrare in modalità funzioni durante la riproduzione di un CD: l'unità entra in modalità funzioni.
 - 2 In modalità funzioni, premere RPT (ripetizione): si accende la spia RPT.
- A questo punto, ogniqualvolta si preme il tasto si attiva e disattiva alternativamente la modalità di riproduzione ripetuta del CD.

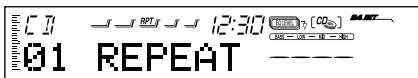

Per riprodurre più volte le stesse piste (scansione degli inizi)

È possibile riprodurre in sequenza i primi 15 secondi di ogni brano.

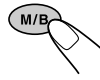

10

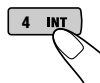

- 1 Premere M/B (modalità/banda) per entrare in modalità funzioni durante la riproduzione di un CD: l'unità entra in modalità funzioni.
 - 2 In modalità funzioni, premere INT (intro): sul display appare "INTRO".
- A questo punto, ogniqualvolta si preme il tasto si attiva e disattiva alternativamente la modalità di interscansione del CD.



Numero di brano del brano in corso di ascolto

Blocco espulsione CD

È possibile impedire l'espulsione di un CD, bloccandolo nello sportellino.



Tenendo premuto SEL (seleziona), premere senza lasciarlo ▲ per più di 2 secondi. Sul display lampeggia l'indicazione "NO EJECT" per circa 5 secondi, il CD viene bloccato e non può essere espulso.



Nota:

Se si preme ▲ mentre è attivo il blocco espulsione CD, il pannello di controllo si sposta verso il basso, ma il CD non viene espulso (sul display viene visualizzata la scritta "NO EJECT").

Per riportare il pannello del display alla posizione precedente, premere ▲.

Per annullare la funzione di blocco

espulsione del CD, premere di nuovo senza lasciarlo ▲ per più di 2 secondi, tenendo premuto SEL. Sul display lampeggia "EJECT OK" per circa 5 secondi e il CD viene sbloccato.



REGOLAZIONE DEL SUONO

Regolazione del suono

Le caratteristiche sonore possono essere regolate secondo le proprie preferenze.

1 Selezionare la voce che s'intende regolare.



Ogniqualvolta si preme il pulsante, i parametri regolabili cambiano nel modo seguente:



2 Regolazione del livello.

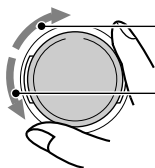

Per aumentare il livello.

Per ridurre il livello.

Nota:

In genere la manopola di comando viene usata per la regolazione del volume. Di conseguenza, non è necessario selezionare "VOL" per regolare il livello del volume.

Indicazione	Operazione:	Campo
FAD*	Regolare la compensazione dei diffusori anteriore e posteriore.	R06 (Solo retro) F06 (Solo anteriore)
BAL	Regolare la compensazione dei diffusori sinistro e destro.	L06 (Solo sinistra) R06 (Solo destra)
S. BASS**	Regolare le frequenze elevate.	00 (min.) 08 (max.)
EXT VOL***	Regolare il livello d'uscita del alle prese EXT OUT.	00 (min.) 12 (max.)
WOOFER****	Regolare il livello d'uscita del subwoofer.	00 (min.) 12 (max.)
VOL	Regolare il volume.	00 (min.) 50 (max.)

* Se si utilizza un sistema a due diffusori, impostare il livello di affievolimento a "00".

** La ricchezza e la pienezza dei suoni bassi vengono mantenute indipendentemente dall'impostazione del volume – Super Bass. Inoltre è possibile regolare il livello di Super Bass.

*** SOLO per KD-SH55R: Ha effetto solo se l'amplificatore (o gli amplificatori) o altri componenti sono collegati alla prese EXT OUT.

**** SOLO per KD-SH77R: Ha effetto solo se è collegato il subwoofer.

Selezione di modalità sonore memorizzate

È possibile selezionare una modalità sonora memorizzata idonea al genere musicale.

1 Premere EQ.

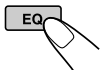

Viene richiamata l'ultima modalità sonora selezionata, che viene applicata alla sorgente corrente.

La spia EQ si accende.

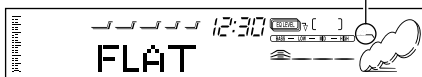

Es.: Se in precedenza è stato selezionato "FLAT"

2 Selezionare la modalità sonora desiderata.

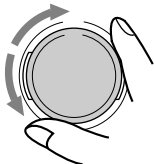

Ruotando il selettore, la modalità sonora cambia nel modo seguente:

FLAT ⇄ Hard Rock ⇄ R & B* ⇄ POP ⇄
 JAZZ ⇄ DanceMusic ⇄ Country ⇄ Reggae ⇄
 Classic ⇄ USER 1 ⇄ USER 2 ⇄ USER 3 ⇄
 (ritorno all'inizio)

* Ritmo e Blues

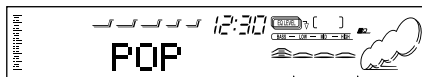

Il livello EQ varia quando si seleziona la modalità sonora.

Es.: Quando si seleziona "POP"

Per annullare la modalità sonora, selezionare "FLAT" al punto 2.

Note:

- È possibile regolare e memorizzare il comando del suono preimpostato in base alle proprie preferenze. Per regolare e memorizzare una modalità di comando del suono originale, vedere "Memorizzazione di regolazioni acustiche personalizzate" a pagina 22.
- Per regolare temporaneamente il livello di rafforzamento dei bassi, vedere pag. 20.

Per memorizzare una modalità sonora separatamente per le singole sorgenti di riproduzione (EQ Link)

Dopo aver selezionato la modalità sonora, questa viene memorizzata e richiamata ogniqualvolta si seleziona la stessa sorgente. Per ognuna delle seguenti sorgenti (FM1, FM2, FM3, AM, CD e componenti esterni) è possibile memorizzare una sorgente sonora.

- Vedere anche "Modifica delle impostazioni generali (PSM)" a pagina 23.

- 1 Tenere premuto SEL (seleziona) per almeno 2 secondi, in modo che uno dei componenti PSM appaia sul display.
- 2 Premere ►► | ▲ oppure ▼ | ◄◄ per selezionare "EQ LINK" (collegamento compensazione).
- 3 Agire sul selettore in senso orario per selezionare "LINK ON".
- 4 Premere SEL (seleziona) per terminare l'impostazione.

Per annullare EQ Link, ripetere la stessa procedura e selezionare "LINK OFF" agendo sul selettore in senso antiorario al punto 3.

• Con "EQ LINK" su "LINK ON"

La modalità sonora selezionata può essere selezionata per la sorgente corrente. Ogniqualvolta si modifica la stessa sorgente, la modalità sonora viene richiamata e visualizzata dopo il nome della sorgente.

• Con "EQ LINK" su "LINK OFF"

L'effetto sonoro selezionato viene applicato a tutte le sorgenti selezionate.



Memorizzazione di regolazioni acustiche personalizzate

È possibile regolare a piacere le modalità di regolazione del suono (BEAT, SOFT, POP) e quindi memorizzarle. (USER 1, USER 2 and USER 3)

- Le operazioni seguenti devono essere eseguite entro un tempo prestabilito. Se le impostazioni vengono annullate prima di aver terminato, ricominciare dal punto 1.

1 Premere EQ.

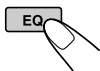

Viene richiamata l'ultima modalità sonora memorizzata idonea al genere musicale.

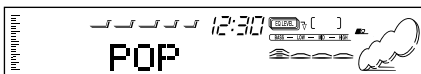

Es.: Se in precedenza è stato selezionato "POP"

2 Premere SEL (seleziona) per selezionare gli elementi sonori da regolare.



Ogniqualevolta si preme questo pulsante, gli elementi sonori da regolare cambiano nel modo seguente:

LOW FREQ.* → LOW WIDTH → LOW LEVEL →
 MID FREQ.* → MID WIDTH → MID LEVEL →
 HIGH FREQ.* → HIGH LEVEL →
 (ritorno all'inizio)

FREQ. (LOW, MID, HIGH):

Selezionare la frequenza centrale da regolare.

WIDTH (LOW, MID):

Selezionare il livello di ampiezza di banda (Q).

LEVEL (LOW, MID, HIGH):

Regolare il livello.

* Premendo ►►► ▲ ◊ ▼ ◄◄◄ è possibile spostarsi direttamente come segue:

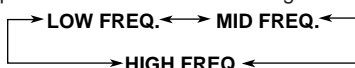

3 Regolare l'elemento sonoro selezionato.

- Vedere la tabella qui sotto per regolare l'elemento sonoro selezionato.

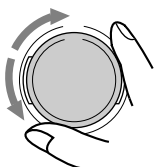

4 Ripetere il punto 2 e 3 per regolare gli altri elementi sonori.

5 Selezionare una delle modalità sonore personalizzate (USER1, USER2, USER3).

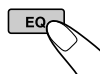

Es.: Quando si seleziona "USER 2"

6 Premere EQ per memorizzare le regolazioni effettuate.



Per ripristinare le impostazioni di fabbrica

Ripetere la stessa procedura e assegnare nuovamente i valori predisposti elencati nella tabella inserita nella pagina 38.

Indicazione	Valori preimpostati		
	LOW	MID	HIGH
FREQ.	50 Hz	700 Hz	8 kHz
	80 Hz	1 kHz	12 kHz
	120 Hz	2 kHz	
WIDTH	1 (min.) 	1 (min.) 	—
	4 (max.)	2 (max.)	
LEVEL	-06 (min.) 	-06 (min.) 	-06 (min.)
	+06 (max.)	+06 (max.)	+06 (max.)

Impostazione dell'orologio

- 1** Tenere premuto SEL (seleziona) per almeno 2 secondi, in modo che uno dei componenti PSM appaia sul display. (Vedere pagina 24.)



2 Impostare l'ora.

- 1 Se il display non indica l'ora, selezionare "CLOCK H".
- 2 Regolare l'ora.

1

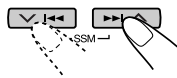

2

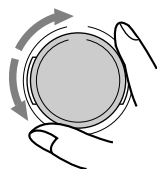

3 Impostare i minuti.

- 1 Selezionare "CLOCK MIN."
- 2 Regolare i minuti.

1

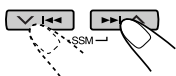

2

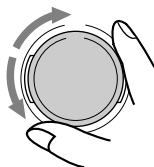

4 Impostare l'orologio.

- 1 Selezionare "24H/12H".
- 2 Selezionare "12HOUR" o "24HOUR".

1

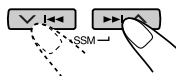

2

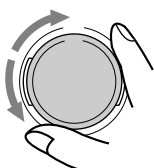

- 5** Premere SEL (seleziona) per terminare l'impostazione.



Modifica delle impostazioni generali (PSM)

È possibile modificare le voci indicate nella pagina seguente tramite la funzione PSM (modalità d'impostazioni preferite).

Procedura di base

- 1** Tenere premuto SEL (seleziona) per almeno 2 secondi, in modo che uno dei componenti PSM appaia sul display. (Vedere pagina 24.)



- 2** Selezionare la voce PSM da regolare. (Vedere pagina 24.)

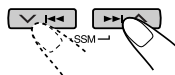

- 3** Regolare la voce PSM selezionata.

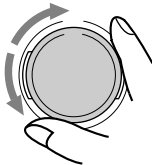

- 4** Ripetere le operazioni descritte ai punti 2 e 3 per regolare gli altri componenti PSM, se necessario.

- 5** Premere SEL (seleziona) per terminare l'impostazione.



Per controllare l'ora corrente con apparecchio spento, premere D (display).

Si accende l'apparecchio, l'ora viene visualizzata per 5 secondi, poi l'apparecchio si spegne.

Le voci modalità di impostazioni preferite (PSM)

 1 Mantenere premuto.		 2 Selezione.		 3 Predisposizione. In senso antiorario In senso orario		Valori predisposti in fabbrica	Vedere pagina
CLOCK HOUR	Regolazione dell'ora	Retrocessione	Avanzamento	0:00	23		
CLOCK MIN	Regolazione dei minuti	Retrocessione	Avanzamento				
EQ LINK	Collegamento alla funzione di memorizzazione delle regolazioni sonore	LINK OFF	LINK ON	LINK OFF	21		
24H/12H	Visualizzazione dell'ora sulla gamma delle 24 o delle 12 ore	12HOUR	24HOUR	24HOUR	23		
AUTO ADJ	Predisposizione automatica dell'orologio	ADJUST OFF	ADJUST ON	ADJUST ON	15		
CLOCK DISP	Display orario	CLOCK OFF	CLOCK ON	CLOCK ON	25		
TUNER DISP	Modalità di visualizzazione tuner	FREQUENCY	PS NAME	PS NAME	15		
PTY STBY	Attesa PTY	29 tipi di programmi (Vedere pagine 13 e 16.)			NEWS	13	
PTY SEARCH	Ricerca PTY						
TA VOL	Volume delle informazioni sul traffico	TA VOL 00 - TA VOL 50		TA VOL 20	15		
P-SEARCH	Ricerca programma	SEARCH OFF	SEARCH ON	SEARCH OFF	14		
DAB AF*	Ricerca della frequenza alternativa	AF OFF	AF ON	AF ON	37		
LEVEL/EQ	Spia compensatore/livello di visualizzazio	EQ ONLY ↔ LEVEL+EQ LEVEL ONLY ↗		EQ ONLY	25		
DIMMER	Modalità Dimmer	AUTO ↔ OFF ↕ ON ↕		AUTO	25		
TELEPHONE	Volume delle informazioni sul traffico	MUTING OFF ↔ MUTING1 ↕ MUTING2 ↕		MUTING OFF	25		
BEEP SW	Segnale sonoro al tocco dei tasti	BEEP OFF	BEEP ON	BEEP ON	25		
P.AMP SW**	Power amplifier switch	P.AMP OFF	P.AMP ON	P.AMP ON	25		
CONTRAST	Contrasto display	CONTRAST 1 - CONTRAST 10		CONTRAST 5	25		
SCROLL	Modalità scorrimento	ONCE ↔ AUTO ↕ OFF ↕		ONCE	25		
CUTOFF F**	Frequenza di taglio subwoofer	FREQ MID ↔ FREQ HIGH ↕ FREQ LOW ↕		FREQ MID	25		
LINE ADJ**	Line input level adjustment	L.ADJ 00 - L.ADJ 05		L.ADJ 00	26		
EXT INPUT***	Selezione ingresso esterno	CD CHANGER	LINE INPUT	CD CHANGER	26		
AUX ADJ	Regolazione livello ingresso ausiliario	A.ADJ 00 - A.ADJ 05		A.ADJ 00	26		
KEY SELECT**	Selezione modalità funzione da tastiera esterna	DVD ↔ VCR ↕ OFF ↕		DVD	26		
IF FILTER	Filtro frequenza intermedia	WIDE	AUTO	AUTO	26		
DEMO MODE	Modalità mode	DEMO OFF	DEMO ON	DEMO ON	26		

• Premere SEL (seleziona) per terminare l'impostazione.

* Visualizzato soltanto quando è collegato il sintonizzatore DAB.

** SOLO per KD-SH77R

*** SOLO per KD-SH55R — Visualizzato solo se è selezionata una delle seguenti sorgenti — FM, AM, CD e AUX INPUT.

Selezione del display orario – CLOCK DISP

All'accensione dell'apparecchio è possibile abilitare la visualizzazione dell'orologio (che apparirà in display).

La visualizzazione dell'orologio è impostata di fabbrica.

- **CLOCK ON:** Il display dell'orologio è acceso.
- **CLOCK OFF:** La visualizzazione dell'orologio è disabilitata.

Selezione dell'indicatore di volume

– LEVEL/EQ

È possibile selezionare il livello di visualizzazione in base alle proprie preferenze.

Di fabbrica, è impostata questa modalità è impostata su "EQ ONLY".

- **EQ ONLY:** Viene visualizzato il modello di compensazione.
- **LEVEL+EQ:** Il modello di compensazione viene visualizzato assieme all'indicatore del livello audio.
- **LEVEL ONLY:** L'indicatore del livello audio si illumina in alto e in basso dal centro.

Selezione della modalità di oscuramento

– DIMMER

Quando si accendono i fari dell'auto, il display si oscura automaticamente (Auto Dimmer).

Di fabbrica, viene impostato l'Auto Dimmer.

- **AUTO:** Attiva l'Auto Dimmer.
- **OFF:** Cancella l'Auto Dimmer.
- **ON:** Oscuramento display sempre abilitato.

Nota:

Su alcuni tipi di vettura l'Auto Dimmer può funzionare in modo improprio, particolarmente sulle vetture dotate di quadrante di regolazione oscuramento. In questo caso, occorre abilitare "ON" o disabilitare "OFF" questa funzione.

Selezione del muting telefonico – TELEPHONE

Questa modalità viene utilizzata se è collegato un telefono cellulare. In funzione del tipo di telefono usato, selezionare "MUTING 1" o "MUTING 2" a seconda dei casi. Di fabbrica, questa modalità è disattivata.

- **MUTING 1:** Selezionare questa modalità se in grado di silenziare i suoni.
- **MUTING 2:** Selezionare questa modalità se in grado di silenziare i suoni.
- **MUTING OFF:** Annulla il muting telefonico.

Abilitazione/disabilitazione del bip – BEEP SW

È possibile eliminare il bip che segnala la pressione di un tasto. Di fabbrica, il bip è attivato.

- **BEEP ON:** Attiva il bip.
- **BEEP OFF:** Disattiva il bip.

Attivazione/disattivazione dell'interruttore dell'amplificatore di potenza – P.AMP SW (Solo per KD-SH77R)

È possibile disattivare l'amplificatore incorporato ed inviare segnali audio solo agli amplificatori esterni in modo da ottenere suoni chiari ed impedire la formazione di calore all'interno dell'unità.

Di fabbrica, l'interruttore è impostato su attivo, per cui l'amplificatori esterni.

- **P. AMP ON:** Selezionare questa modalità quando non si utilizzano amplificatori esterni.
- **P. AMP OFF:** Selezionare questa modalità quando si utilizzano amplificatori esterni.

Selezione della modalità scorrimento

– CONTRAST

Il livello di contrasto della visualizzazione può essere regolato da 1 (scuro) a 10 (chiaro). Di fabbrica, il livello del contrasto della visualizzazione è impostato su 5.

Selezione della modalità scorrimento

– SCROLL

È possibile selezionare la modalità di scorrimento per le informazioni relative ai dischi, nel caso siano costituite da più di 10 caratteri.

Di fabbrica, la modalità Auto Scroll è impostato su "ONCE".

- **ONCE:** Scorre una volta soltanto.
- **AUTO:** Ripete lo scorrimento (ad intervalli di 5 secondi).
- **OFF:** Annulla lo scorrimento automatico.

Nota:

Anche se la modalità di scorrimento è disabilitata ("OFF"), è possibile scorrere il display premendo D (display) per almeno 1 secondo.

Selezione della frequenza di taglio del subwoofer – CUTOFF F (solo per KD-SH77R)

Se all'unità è collegato un subwoofer, selezionare il livello di frequenza di taglio più idoneo al subwoofer.

Di fabbrica, la frequenza di taglio del subwoofer è impostata su "FREQ MID".

- **FREQ LOW:** Vengono tagliate le frequenze superiori a 50 Hz.
- **FREQ MID:** Vengono tagliate le frequenze superiori a 0 Hz.
- **FREQ HIGH:** Vengono tagliate le frequenze superiori a 50 Hz.

Regolazione del livello d'ingresso di linea – LINE ADJ (solo per KD-SH77R)

Regolare correttamente il livello d'ingresso di linea quando un componente esterno è collegato alle prese LINE IN.

Di fabbrica, il livello d'ingresso di linea è impostato su 00.

Se il livello d'ingresso del componente collegato non è sufficientemente elevato, aumentarlo adeguatamente. Se non si regola il livello d'ingresso di linea, si possono avvertire dei suoni forti quando si passa dal componente esterno ad altra sorgente.

Selezione del componente esterno – EXIT INPUT (solo per KD-SH55R)

Non è possibile collegare il componente esterno al jack del CD changer sul retro tramite l'adattatore per ingresso di linea KS-U57 (non fornito).

Per utilizzare il componente esterno come sorgente di riproduzione con questa unità, occorre selezionare il componente che si desidera utilizzare (CD changer o componente esterno).

Di fabbrica, il componente esterno selezionato è il CD changer.

- LINE INPUT: Per utilizzare componenti esterni che non siano il CD changer.
- CD CHANGER: Per utilizzare il CD changer.

Nota:

Per collegare l'adattatore d'ingresso linea KS-U57 e il componente esterno, si rimanda al manuale d'installazione/collegamento (volumetto separato).

Regolazione del livello d'ingresso ausiliare – AUX ADJ

Regolare correttamente il livello d'ingresso ausiliare quando un componente esterno è collegato al jack d'ingresso ausiliare.

Di fabbrica, il livello d'ingresso ausiliare è impostato su 00.

Se il livello d'ingresso del componente collegato non è sufficientemente elevato, aumentarlo adeguatamente. Se non si regola il livello d'ingresso di linea, si possono avvertire dei suoni forti quando si passa dal componente esterno ad altra sorgente.

Selezione del componente da gestire con il ricevitore – KEY SELECT (solo per KD-SH77R)

Con il ricevitore è possibile gestire lettori VCR o DVD della JVC, utilizzando i pulsanti numerici sul telecomando.

Di fabbrica, i tasti numerici sono impostati per le funzioni del DVD.

Per utilizzare correttamente i tasti numerici sul telecomando per DVD o VCR, vedere pagina 30.

Modifica della selettività del sintonizzatore FM – IF FILTER

In alcune zone, vi è la possibilità che stazioni vicine possano interferire fra loro, con conseguente emissione di rumori. Di fabbrica, l'unità è impostata per ridurre automaticamente il rumore da interferenze ("AUTO").

- AUTO: Se si verificano interferenze di questo tipo, l'unità riduce automaticamente la selettività del sintonizzatore (però si perde anche l'effetto stereo).
- WIDE: Si avvertono le interferenze provocate dalle stazioni vicine, ma la qualità del suono non risulta degradata e non si perde l'effetto stereo.

Attivazione/disattivazione della modalità demo – DEMO MODE

È possibile attivare e disattivare la modalità demo. Di fabbrica, viene impostata la modalità demo attiva ("DEMO ON").

- DEMO ON: Attiva la modalità demo. In assenza di suono per 3 minuti, la dimostrazione inizia automaticamente.
- DEMO OFF: Disattiva la modalità demo.

Nota:

Nel caso l'unità sia stata resettata (ed accesa), la demo inizia dopo un'assenza di suono di circa 10 secondi.

Assegnazione dei nomi alle sorgenti

È possibile assegnare nomi ai CD e ai componenti esterni.
Una volta assegnato, il nome viene visualizzato sul display quando lo si seleziona.

Sorgenti	Numero massimo di caratteri
CD *	fino a 32 caratteri (massimo 40 dischi)
Apparecchio esterno	fino a 10 caratteri

* Non è possibile assegnare un nome ad un testo CD.

1 Selezionare la sorgente alla quale si vuole assegnare un nome.

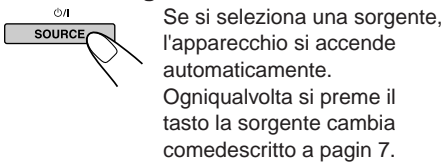

2 Premere senza lasciarlo SEL (selezione) per almeno 2 secondi mentre si preme D (display).

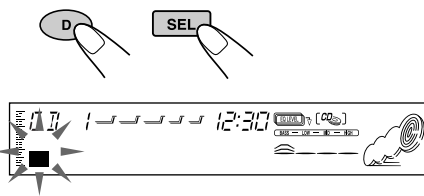

Es.: Quando si seleziona come sorgente il "CD PLAY"

3 Selezionare il set di carattere voluto mentre lampeggia "■".



Ogniqualvolta si preme questo tasto, il set di caratteri cambia come segue:

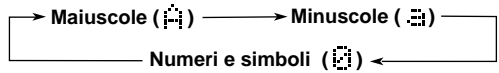

4 Selezionare il carattere richiesto.

Per i caratteri disponibili, cfr. pagina 38.



5 Portarsi con il cursore sul carattere successivo (o precedente).

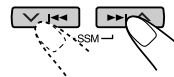

6 Ripetere i punti da 3 a 5 fino al termine dell'inserimento dei caratteri.

7 Completare la procedura mentre lampeggia l'ultimo carattere selezionato.



Per cancellare i caratteri immessi

Inserire degli spazi con la procedura suindicata.

Note:

- Se si assegna un nome al quarantunesimo disco, sul display appare la scritta "NAME FULL", che indica che non vi è più spazio per i nomi. (In questo caso, cancellare i nomi inutili prima di procedere all'assegnazione.)
- Se è collegato il CD changer, è possibile assegnare nomi ai CD presenti nel CD changer. Se s'inseriscono dei CD in tale unità, è altresì possibile visualizzarne i nomi sul display.

Modifica dell'angolazione del pannello di controllo

È possibile modificare l'angolazione del pannello di controllo in tre posizioni.

Regolare l'angolazione nella posizione voluta.



Ogniqualvolta si preme il pulsante, l'angolazione cambia come segue:

Attenzione:

Evitare ASSOLUTAMENTE di inserire le dita tra il pannello di controllo e l'unità, in quanto vi è il rischio di rimanervi impigliati.

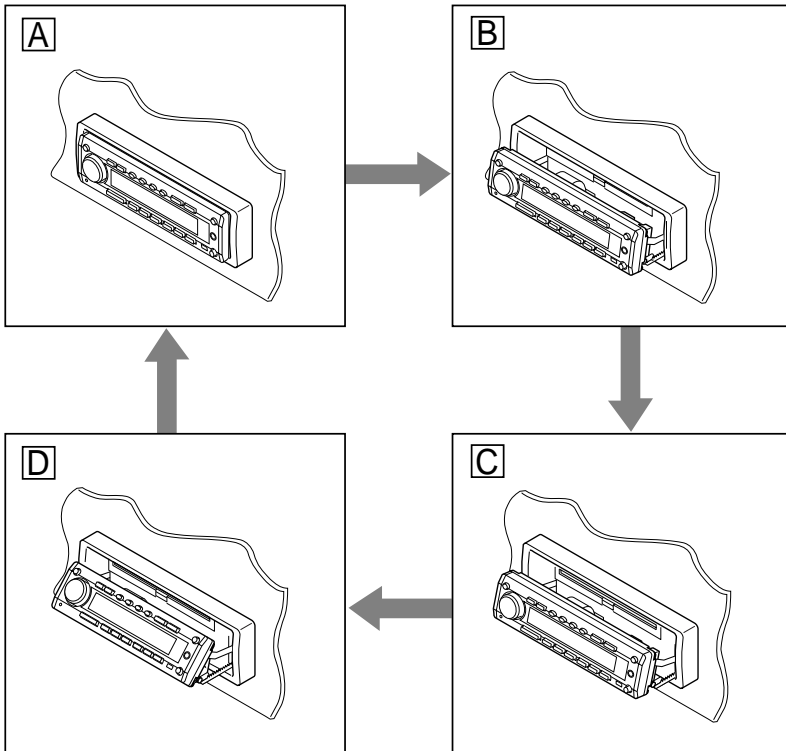
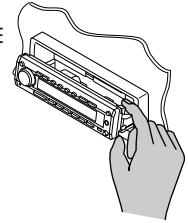

Con il telecomando

Premere ripetutamente **ANGLE ▼**. Ogniqualvolta si preme il pulsante, cambia l'angolazione del pannello di controllo — posizioni **A**, **B**, **C**, **D**, in sequenza.

Per ripristinare la posizione originale del pannello di controllo, premere **ANGLE ▲**. Ogniqualvolta si preme il pulsante, il pannello di controllo inverte la sua angolazione — posizioni **D**, **C**, **B**, **A**, in sequenza.

Rimozione del pannello di comando

Quando si lascia la vettura, è possibile staccare il pannello di comando.

Quando si disinserisce o reinserisce il pannello di comando, è opportuno fare attenzione a non rovinare i collegamenti sul retro del pannello e sul relativo supporto.

Rimozione del pannello di comando

Prima di disinserire il pannello di comando, verificare che l'apparecchio sia spento.

1 Sbloccare il pannello di comando.

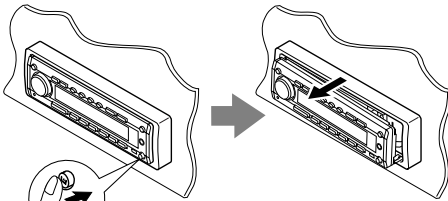

Il pannello di controllo fuoriesce verso destra, quindi estrarlo dall'unità

2 Spostare il pannello di controllo verso destra, quindi estrarlo dall'unità

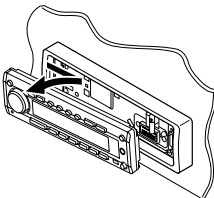

3 Riporre il pannello nel contenitore in dotazione.

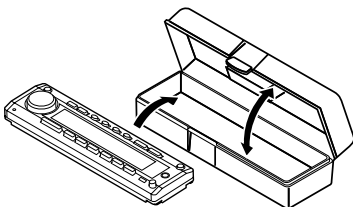

Reinserimento del pannello di comando

1 Inserire il lato sinistro del pannello di controllo nella scalatura sul supporto.

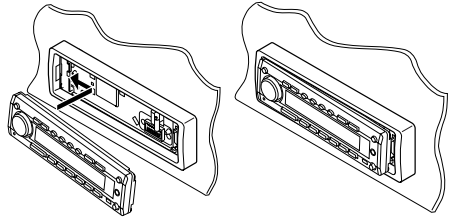

2 Premere il lato destro del pannello di controllo, fissando il pannello sul supporto.

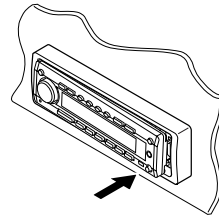

Nota sulla pulizia dei connettori:

Rimuovendo spesso il pannello di comando, i connettori si rovinano.

Al fine di ridurre tale possibilità, è opportuno pulire regolarmente i connettori con un batuffolo di cotone o una salvietta inumiditi con alcol, facendo attenzione a non rovinare i connettori.

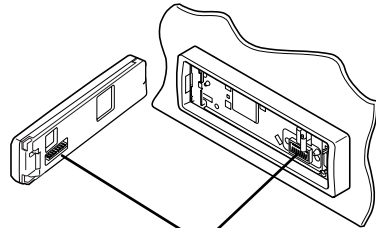

Connettori



FUNZIONAMENTO DEL COMPONENTE ESTERNO

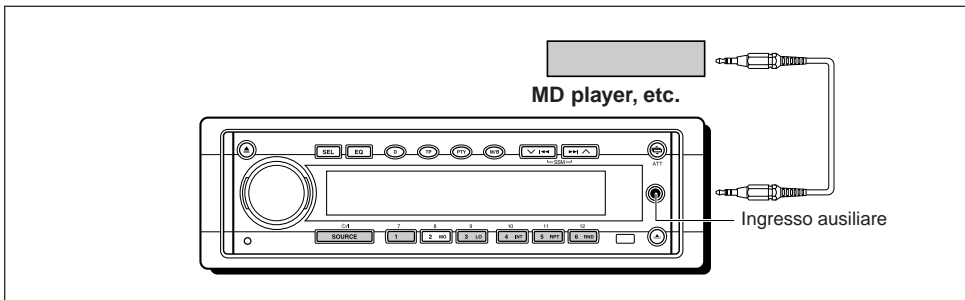

Riproduzione di componenti esterni

Per KD-SH77R:

All'unità si possono collegare due componenti esterni.

Collegarne uno al jack d'ingresso ausiliare sul pannello di controllo, l'altro alle prese LINE IN sul retro.

Se si collega un lettore DVD o VCR della JVC alle prese LINE IN

È possibile gestirli attraverso il ricevitore tramite i pulsanti numerici sul pannello di controllo.

Se si gestisce un VCR, occorre modificare la modalità operativa dei pulsanti numerici da DVD a VCR. (Vedere "Selezione del componente da gestire con il ricevitore – KEY SELECT" a pag. 26.)

Se il livello d'ingresso dei componenti esterni non è sufficientemente alto, aumentarlo adeguatamente.

Se non si regola il livello d'ingresso, si possono avvertire dei suoni forti quando si passa dal componente esterno ad altra sorgente. (Vedere "Regolazione del livello d'ingresso di linea – LINE ADJ" e "Regolazione del livello d'ingresso ausiliare – AUX ADJ" a pagina 26.)

1 Selezionare il componente esterno (AUX INPUT o LINE INPUT).

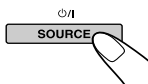

Se si seleziona una sorgente, l'apparecchio si accende automaticamente. Ogniqualevolta si preme il tasto la sorgente cambia come descritto a pagina 7.



AUX INPUT: Per selezionare il componente collegato al jack d'ingresso ausiliare sul pannello di controllo



LINE INPUT: Per selezionare il componente collegato alla presa LINE IN

2 Accendere il componente collegato ed iniziare a riprodurre la sorgente.

• Se si collega un lettore DVD o VCR della JVC, è possibile eseguire le seguenti operazioni.





Collegamento di lettore DVD:

- ⏻/I : Abilita/disabilita.
- ▶: Inizia la riproduzione.
- ▶▶:
 - Se premuto senza lasciarlo effettua l'avanzamento rapido della traccia.
 - Se premuto per un attimo, salta all'inizio delle tracce.
- ◀◀:
 - Se premuto senza lasciarlo inverte la traccia.
 - Se premuto per un attimo, ritorna all'inizio della traccia.
 - Se premuto consecutivamente, ritorna all'inizio delle tracce correnti.
- : Arresta le funzioni in corso.

Nota:

Quando si premono i pulsanti suindicati, sul display vengono visualizzati "DVD" e la relativa modalità operativa (come ▶, ■).

Collegamento di VCR:

- ⏻/I : Abilita/disabilita.
- ▶: Inizia la riproduzione.
- ▶▶: Se premuto senza lasciarlo, avvolge rapidamente il nastro.
- ◀◀: Se premuto senza lasciarlo, riavvolge il nastro.
- : Arresta le funzioni in corso.

Nota:

Quando si premono i pulsanti suindicati, sul display vengono visualizzati "DVD" e la relativa modalità operativa (come ▶, ■).

Per KD-SH55R:

All'unità si possono collegare due componenti esterni. Collegarne una al jack d'ingresso ausiliare sul pannello di controllo, l'altro sul jack CD changer sul retro.

Prima di attivare il componente esterno collegato al jack CD changer, selezionare l'ingresso esterno. (Vedere "Selezione del componente esterno – EXIT INPUT" a pagina 26.)

Se il livello d'ingresso del componente esterno collegato al jack d'ingresso ausiliare non è sufficientemente alto, aumentarlo adeguatamente. Se non si regola il livello d'ingresso, si possono avvertire dei suoni forti quando si passa dal componente esterno ad altra sorgente. (Vedere "Regolazione del livello d'ingresso ausiliare – AUX ADJ" a pagina 26.)

7 Selezionare il componente esterno (AUX INPUT o LINE INPUT).

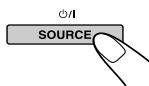

Se si seleziona una sorgente, l'apparecchio si accende automaticamente. Ogniqualvolta si preme il tasto la sorgente cambia come descritto a pagina 7.



AUX INPUT: Per selezionare il componente collegato al jack d'ingresso ausiliare sul pannello di controllo



LINE INPUT: Per selezionare il componente collegato al jack CD changer

- Se non si riesce a selezionare "LINE INPUT", vedere pagina 26 e selezionare l'ingresso esterno ("LINE INPUT"). Si ricorda che non è utilizzabile con il CD changer.

2 Accendere il componente collegato ed iniziare a riprodurre la sorgente.



FUNZIONI DEL CD CHANGER

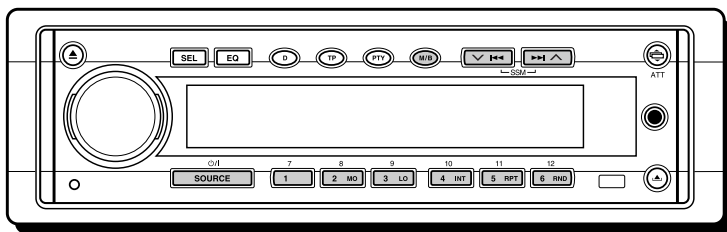

Consigliamo di usare un CD changer della serie CH-X.

Se si dispone di un CD changer automatico di altro tipo, rivolgersi al rivenditore car audio JVC per informazioni sui collegamenti.

- Ad esempio, se il CD changer automatico in uso è della serie KD-MK, per collegarlo all'apparecchio occorre un cavo KS-U15K.

Prima di azionare il CD changer automatico:

- Vedere le istruzioni fornite con il CD changer.
- Se nel caricatore del CD changer non vi sono dischi o se vi sono dischi inseriti con la faccia in giù, sul display appare il messaggio "NO DISC". In tal caso, si deve togliere il caricatore ed inserire i dischi in modo corretto.
- Se sul display appare la scritta "RESET 1" – "RESET 8" significa che qualcosa non va nel collegamento tra l'apparecchio e il CD changer. In tal caso, verificare il collegamento, collegare perfettamente il cavo (o i cavi) di collegamento. Quindi premere il pulsante di reset del CD changer.

Riproduzione di CD

Selezionare il CD changer automatico (CD CHANGER).

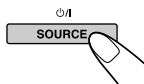

Se si seleziona una sorgente, l'apparecchio accende automaticamente.

Ogniqualvolta si preme il tasto la sorgente cambia come descritto a pagina 7.

Numero disco

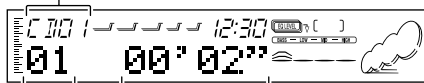

Numero pista Tempo di riproduzione trascorsa

Avanzamento rapido o inversione della pista

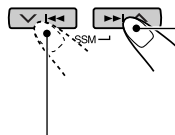

Tenere premuto **▶▶▶ ▲**, mentre è in corso la riproduzione di un CD, per far avanzare rapidamente la pista.



Tenere premuto **▼ ◀◀**, mentre è in corso la riproduzione di un CD, per invertire la pista.

Per portarsi sulla pista successiva o precedente

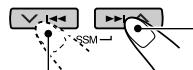

Premere per un attimo **▶▶▶ ▲** durante la riproduzione del CD per portarsi all'inizio della pista successiva. Ogniqualvolta si preme il pulsante consecutivamente viene individuato l'inizio della pista successiva e la riproduzione riprende da quel punto.

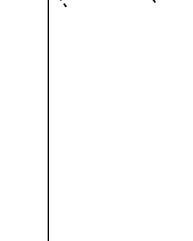

Premere per un attimo **▼ ◀◀** durante la riproduzione del CD per riportarsi all'inizio della pista corrente. Ogniqualvolta si preme il pulsante consecutivamente viene individuato l'inizio della pista precedente e la riproduzione riprende da quel punto.



Per portarsi direttamente su un particolare disco

Premere il tasto numerico corrispondente al numero del disco per avviarne l'ascolto (nel corso dell'uso dello scambiatore CD).



- Per selezionare un numero di disco da 1 a 6: Premere 1 (7) – 6 (12) per un attimo.
- Per selezionare un numero di disco da 7 a 12: Premere 1 (7) – 6 (12) senza lasciarlo per almeno 1 secondo.

Numero disco

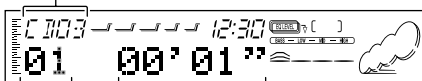

Numero pista Tempo di riproduzione trascorsa

Es.: Se si seleziona il numero di disco 3

Selezione dei modi di riproduzione dei CD

Per riaccoltare piste a caso (riproduzione casuale)

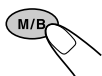

- 1 Premere M/B (modalità/ banda) durante la riproduzione del CD. L'unità entra in modalità funzioni.
- 2 Dalla modalità funzioni, premere RND (casuale): sul display si accende la spia RND. A questo punto, ogniqualvolta si preme RND, la modalità di riproduzione casuale del CD cambia nel modo seguente:

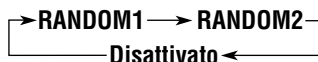

Modalità	Indicazione RPT	Riproduce ripetutamente
RANDOM1	Illuminata	Tutte le piste del disco corrente, quindi le piste del disco successivo così via.
RANDOM2	Lampeggiante	Tutte le piste de tutti i dischi inseriti nel caricatore

Per riprodurre più volte le stesse piste (riproduzione ripetuta)

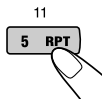

- 1 Premere M/B (modalità/ banda) durante la riproduzione del CD. L'unità entra in modalità funzioni.
- 2 Dalla modalità funzioni, premere RPT (ripetizione): sul display si accende la spia RPT. A questo punto, ogniqualvolta si preme RPT, la modalità di riproduzione ripetuta del cambia nel modo seguente:

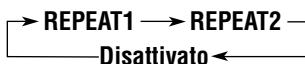

Modalità	Indicazione RPT	Riproduce ripetutamente
REPEAT1	Illuminata	Il brano in corso di ascolto (o il brano specificato).
REPEAT2	Lampeggiante	A Tutti i brani del disco in corso di ascolto (o del disco specificato).

Per riprodurre più volte le stesse piste (scansione degli inizi)

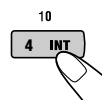
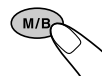

- 1 Premere M/B (modalità/ banda) durante la riproduzione del CD. L'unità entra in modalità funzioni.
- 2 Dalla modalità funzioni, premere INT (interscansione): sul display appare "INTRO". Quindi, ogniqualvolta, si preme INT, la modalità di interscansione varia nel modo seguente:

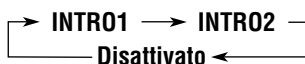

Modalità	Indicazione	Riproduzione degli inizi (15 secondi)
INTRO1	Il numero del brano lampeggia	Di tutti i brani di tutti i dischi inseriti.
INTRO2	Lampeggia il numero del disco	Del primo brano di ciascuno dei dischi inseriti.

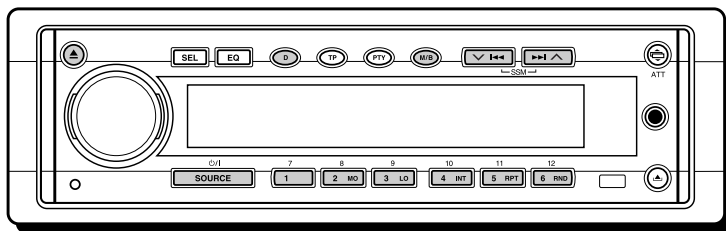

Con questo apparecchio si consiglia di usare il tuner DAB (Digital Audio Broadcasting) KT-DB1500.

Per tuner DAB di altre versioni, consultare il rivenditore car audio JVC.

- Vedere anche il manuale d'istruzioni in dotazione al tuner DAB.

Che cosa s'intende con sistema DAB?

DAB è uno dei sistemi di trasmissione radio digitali attualmente disponibili in grado di erogare suoni di qualità CD senza interferenze né distorsione del segnale. Inoltre il sistema è in grado di contenere testo, immagini e dati.

Rispetto alla trasmissione FM, dove i singoli programmi vengono trasmessi su proprie frequenze, il sistema DAB abbina diversi programmi (denominati "servizi") che formano un "insieme".

Con il tuner DAB collegato all'apparecchio, è possibile sfruttare i servizi DAB.

Sintonizzazione su un insieme di servizi e su un solo servizio

Un insieme tipico prevede 6 o più programmi (servizi) trasmessi contemporaneamente. Dopo essersi sintonizzati su un insieme, è possibile selezionare il servizio d'interesse.

1 Selezionare il tuner DAB.

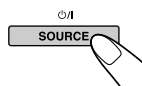

Se si seleziona una sorgente, l'apparecchio si accende automaticamente. Ogniqualevolta si preme il tasto la sorgente cambia come descritto 7.

2 Selezionare la banda DAB (DAB1, DAB2 o DAB3).



Ogniqualevolta si preme senza lasciarlo il tasto per almeno 1 secondo, la banda DAB cambia come segue:

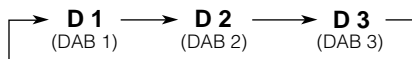

Nota:

Il presente ricevitore ha tre bande DAB (DAB1, DAB2, DAB3). È possibile utilizzare una qualsiasi di esse per sintonizzare un insieme.

3 Avviare la ricerca di un insieme.

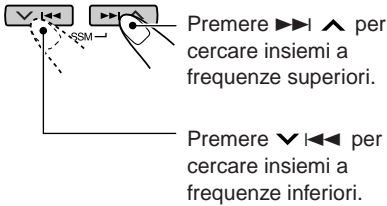

La ricerca s'interrompe non appena si riceve un insieme.

Per interrompere la ricerca prima della ricezione di un insieme, premere lo stesso tasto premuto per la ricerca.

4 Selezionare il servizio che s'intende ascoltare.

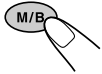

- 1 Premere M/B (modalità/ banda).

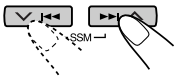

- 2 Premere ►► ▲ o ▼ ◀◀ per selezionare il servizio richiesto.

Per modificare le informazioni sul display mentre è in corso la sintonizzazione su un insieme

Normalmente, il nome del servizio appare sul display.

Se desiderate cambiare le informazioni del display, premere DISP.

Ogniqualevolta si preme il tasto, le seguenti informazioni appaiono per un attimo sul display:

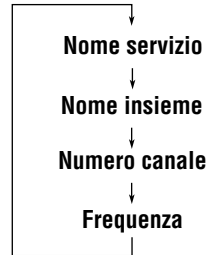

Per sintonizzarsi su un particolare insieme senza ricerca:

- 1 Premere SOURCE per selezionare il sintonizzatore DAB come sorgente.
- 2 Premere senza lasciarlo M/B (modalità/banda) per almeno 1 secondo, ripetutamente, per selezionare la banda DAB (DAB1, DAB2 o DAB3).
- 3 Tenere premuto ►► ▲ o ▼ ◀◀ per almeno 1 secondo. Sul display lampeggia "MANUAL".
- 4 Premere ripetutamente ►► ▲ o ▼ ◀◀ finché non si riceve l'insieme voluto.
 - Se si tiene premuto il tasto, gli assieme continuano a cambiare finché non si rilascia il tasto.

Memorizzazione di servizi DAB

È possibile memorizzare manualmente fino a 6 servizi DAB per ogni banda DAB (DAB1, DAB2 e DAB3).

1 Selezionare il tuner DAB.

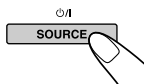

Se si seleziona un sorgente, l'apparecchio si accende automaticamente. Ogniqualevolta si preme il tasto la sorgente cambia come descritto a pagina 7.

2 Selezionare la banda DAB (DAB1, DAB2 o DAB3) voluta.



Ogniqualevolta si preme senza lasciarlo il tasto per almeno 1 secondo, la banda DAB cambia nel modo seguente:



3 Sintonizzarsi sull'insieme voluto.

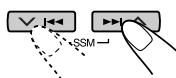

4 Selezionare il servizio dell'insieme desiderato.



1 Premere M/B (modalità/banda).

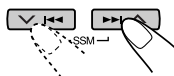

2 Premere ►► | ▲ o ▼ | ◀◀ per selezionare il servizio richiesto.

5 Tenere premuto per almeno 2 secondi il tasto numerico (nel nostro esempio, 1) sul quale si vuole memorizzare il servizio selezionato.

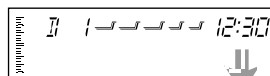

Per un attimo lampeggia "P1".

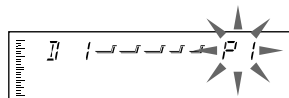

6 Ripetere la procedura suindicata per memorizzare altri servizi DAB in altri numeri.

Note:

- Un servizio DAB memorizzato in precedenza viene cancellato se si memorizza un nuovo servizio DAB con lo stesso numero.
- I servizi DAB vengono cancellati se viene a mancare l'alimentazione elettrica al circuito della memoria (ad esempio, durante la sostituzione delle batterie). In questo caso, occorre memorizzare di nuovo i servizi DAB.

Sintonizzazione su un servizio DAB in memoria

È possibile sintonizzarsi facilmente su un servizio DAB in memoria.

Si ricorda che, per potersi sintonizzare, i servizi devono essere già stati memorizzati. Se non si è ancora proceduto alla memorizzazione, vedere pagina 36.

1 Selezionare il tuner DAB.

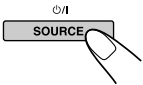

Se si seleziona un sorgente, l'apparecchio si accende automaticamente. Ogniqualvolta si preme il tasto la sorgente cambia come descritto a pagina 7.

2 Selezionare la banda DAB (DAB1, DAB2 o DAB3) voluta.

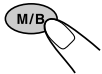

Ogniqualvolta si preme il tasto, la banda DAB cambia nel modo seguente:



3 Selezionare il numero (1 – 6) per il servizio DAB memorizzato voluto.

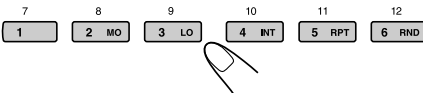

Altre funzioni DAB

Ricerca automatica dello stesso programma (ricezione alternativa)

È possibile continuare ad ascoltare lo stesso programma.

• Durante la ricezione di un servizio DAB:

Se si sta percorrendo una zona dove non si riceve un determinato servizio, l'apparecchio si sintonizza automaticamente su un altro assieme o stazione FM RDS che sta trasmettendo lo stesso programma.

• Durante la ricezione di una stazione FM RDS:

Se si sta percorrendo una zona dove un determinato servizio DAB sta trasmettendo lo stesso programma della stazione FM RDS, l'apparecchio si sintonizza automaticamente sul servizio DAB.

Nota:

Quando la ricezione passa da DAB a FM, il volume di ascolto può aumentare/diminuire di conseguenza. Tale variazione di volume è dovuta a livelli d'inserimento audio ineguali a livello di emittente, e non deve essere considerata un'anomalia dell'apparecchio.

Per utilizzare la ricezione alternativa

Di fabbrica, sono attivate tutte le ricezioni alternative.

• Vedere anche "Modifica delle impostazioni generali (PSM)" a pagina 23.

1 Tenere premuto SEL (selezione) per almeno 2 secondi, in modo che uno dei componenti PSM appaia sul display.

2 Premere o per selezionare "DAB AF" (frequenza alternativa).

3 Agire sul selettore per selezionare la modalità desiderata.

- AF ON: Individua il programma tra i servizi DAB e le stazioni FM RDS (ricezione alternativa). Sul display si accende la spia AF (vedere pagina 11).
- AF OFF: Disattiva la ricezione alternativa.

Nota:

Se è attiva la ricezione alternativa (per servizi DAB), si attiva automaticamente anche la Network-Tracking Reception (per stazioni RDS: vedere pagina 11). Ovviamente, se non si disattiva la ricezione alternativa, non è possibile disattivare la Network-Tracking Reception.

4 Premere SEL (selezione) per terminare l'impostazione.



ULTERIORI INFORMAZIONI

Modalità sonore (valori memorizzati di fabbrica)

L'elenco che segue indica i valori memorizzati per le singole modalità sonore.

Dopo aver modificato le impostazioni, è possibile ripristinare i valori impostati di fabbrica riassegnando i valori sottoindicati (per la procedura di riassegnazione vedere pag. 22).

Indicazione	Valori di compensazione memorizzati di fabbrica							
	FREQ.	WIDTH	LOW LEVEL	FREQ.	WIDTH	MID LEVEL	FREQ.	HIGH LEVEL
FLAT	50 Hz	1	00	700 Hz	1	00	8 kHz	00
Hard Rock	80 Hz	2	+03	700 Hz	1	00	8 kHz	+02
R & B	80 Hz	3	+03	2 kHz	2	+01	12 kHz	+03
POP	120 Hz	1	+02	2 kHz	2	+01	12 kHz	+02
JAZZ	80 Hz	1	+03	1 kHz	1	+01	8 kHz	+03
DanceMusic	50 Hz	2	+04	700 Hz	1	-02	8 kHz	+01
Country	50 Hz	4	+02	700 Hz	1	00	12 kHz	+02
Reggae	80 Hz	1	+03	2 kHz	2	+02	12 kHz	+02
Classic	120 Hz	1	+03	1 kHz	1	00	8 kHz	+02
User 1	50 Hz	1	00	700 Hz	1	00	8 kHz	00
User 2	50 Hz	1	00	700 Hz	1	00	8 kHz	00
User 3	50 Hz	1	00	700 Hz	1	00	8 kHz	00

Caratteri disponibili

Per assegnare nomi ai CD e ai componenti esterni si possono utilizzare i seguenti caratteri (cfr. pag. 27).

Maiuscole

A	B	C	D	E
F	G	H	I	J
K	L	M	N	O
P	Q	R	S	T
U	V	W	X	Y
Z	spazi			

Minuscole

a	b	c	d	e
f	g	h	i	j
k	l	m	n	o
p	q	r	s	t
u	v	w	x	y
z	spazi			

Numeri e simboli

0	1	2	3	4
5	6	7	8	9
!	"	#	\$	%
&	'	()	*
+	,	-	.	/
:	;	<	=	>
?	@	_	`	spazi

Manipolazione dei CD

L'unità è progettata per la riproduzione di CD recanti i seguenti marchi.

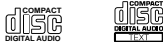

Inoltre, il ricevitore consente la riproduzione di CD-R (registrabili) e CD-RW (riscrivibili) originali. L'unità non è compatibile con MP3.

Come si devono trattare i CD

Nel rimuovere il CD dalla scatola, premere il supporto centrale della stessa ed estrarre il CD tenendolo per i bordi.

Supporto centrale



- Tenere sempre i CD per i bordi.
- Evitare di toccare la superficie registrata.

Nel riporre il CD nella scatola, procedere come segue: inserire delicatamente il CD nel supporto centrale (con superficie stampata rivolta verso l'alto).

- Dopo l'uso non si dimentichi di riporre i CD nella scatola.

Pulizia dei CD

Se è sporco, il CD può funzionare male. In tal caso, è necessario pulirlo con un panno morbido procedendo in linea retta dal centro al bordo.



Utilizzo di nuovi CD

Talvolta i CD nuovi possono presentare zone ruvide sul bordo interno ed esterno. In tal caso, è possibile che l'apparecchio non li accetti.

Per eliminare le eventuali zone ruvide, passare sui bordi la punta di una matita o penna a sfera etc.



Condensa

Nei seguenti casi è possibile che l'umidità si condensi sulla lente all'interno del CD player:

- Dopo l'accensione del riscaldamento nella vettura.
- Se l'aria all'interno della vettura diventa molto umida.

In questi casi, il CD potrebbe funzionare in modo improprio. Per ovviare a questo inconveniente, occorre espellere il CD e lasciare acceso l'apparecchio per qualche ora fino a completa evaporazione dell'umidità.

AVVERTENZE:

- Non inserire CD da 8 cm (CD singoli) nell'apposito vano (perché l'apparecchio non riesce ad espellerli).
- Non inserire CD di formato insolito (a forma di cuore o di fiore) perché si producono dei danni.
- Evitare di esporre i CD alla luce diretta del sole o a fonti di calore. Non lasciarli in punti soggetti ad elevata temperatura o umidità. Evitare di lasciare i CD sulla vettura.
- Per la pulizia dei CD non usare solventi di nessun tipo (ad esempio, comuni prodotti di pulizia per dischi, spray, diluenti, benzina etc).

Durante la riproduzione di CD-R o CD-RW

I CD-R (registrabili) e i CD-RW (registrabili) creati dall'utente possono essere riprodotti soltanto se già "finalizzati".

- È possibile riprodurre CD-R o CD-RW registrati in formato CD musicale (però, la possibilità di riproduzione dipende dalle loro caratteristiche e dalle condizioni di registrazione).
- Prima di iniziare la riproduzione dei CD-R o CD-RW, leggere attentamente le istruzioni che li accompagnano.
- In alcuni casi non è possibile la riproduzione dei CD-R o CD-RW a motivo dell'incompatibilità delle caratteristiche dei dischi, di danni o macchie su di essi o ancora, di sporcizia sulla lente del lettore.
- I CD-R o CD-RW sono sensibili alle temperature ed all'umidità elevate, per cui si consiglia di non lasciarli in auto.
- I CD-RW possono richiedere tempi di lettura più lunghi (ciò deriva dalla minor riflessione dei CD-RW rispetto ai normali CD).

Il CD "salta":



Si tratta di un problema fastidioso che può verificarsi quando si percorrono strade particolarmente dissestate.

Per quanto non si rovinino né l'apparecchio né il CD, durante i percorsi di questo tipo si consiglia d'interrompere l'ascolto del CD.



INDIVIDUAZIONE E RICERCA DEI GUASTI

Le eventuali anomalie non sempre costituiscono dei problemi seri. Verificare i seguenti punti prima di rivolgersi al centro assistenza.

Sintomi	Cause	Azioni correttive
<ul style="list-style-type: none"> Non si riesce ad attivare il CD. 	Il CD è stato inserito con la faccia rivolta verso il basso.	Inserire il CD in modo corretto.
<ul style="list-style-type: none"> Interruzioni a livello del suono del CD. 	Si sta percorrendo una strada dissestata.	Interrompere l'ascolto del CD quando si percorrono strade dissestate.
	Il CD è graffiato.	Cambiare il CD.
	I collegamenti non sono stati realizzati in modo corretto.	Verificare i cavi e i collegamenti.
<ul style="list-style-type: none"> Il suono non è avvertibile dai diffusori. 	Il livello del volume viene impostato al minimo.	Regolare al livello ottimale.
	I collegamenti non sono stati realizzati in modo corretto.	Verificare cavi e collegamenti.
<ul style="list-style-type: none"> La preimpostazione automatica della SSM (Strong-station Sequential Memory) non funziona. 	Segnali troppo deboli.	Memorizzare le stazioni manualmente.
<ul style="list-style-type: none"> Rumore statico mentre si ascolta la radio. 	L'antenna non è stata collegata in modo sicuro.	Collegare correttamente l'antenna.
<ul style="list-style-type: none"> Sul display viene visualizzato "NO DISC". 	Nel caricatore non è presente alcun CD.	Inserire un disco.
<ul style="list-style-type: none"> Sul display viene visualizzato "RESET 8". 	L'apparecchio non è stato collegato al CD changer in modo corretto.	Collegare l'apparecchio e il CD changer correttamente e premere il tasto di ripristino del CD changer.
<ul style="list-style-type: none"> Sul display viene visualizzato "RESET 1" – "RESET 7". 	_____	Premere il pulsante di reset del CD changer.
<ul style="list-style-type: none"> Sul display vengono visualizzate le scritte "NO DISC" o "EJECT ERR": in questo caso non è possibile l'espulsione del CD. 	Il CD potrebbe potrebbe funzionare in modo improprio.	Mentre si preme  premere senza lasciarlo  per almeno 2 secondi. (Fare attenzione a non far cadere il CD durante l'espulsione.)
<ul style="list-style-type: none"> Sul display non viene visualizzato alcun messaggio, ma il CD non viene espulso. 		
<ul style="list-style-type: none"> L'apparecchio non funziona affatto. Il cambiatore CD non funziona affatto. 	Il computer incorporato può funzionare in modo improprio a causa di rumore etc.	Premere il tasto di reset sul pannello frontale. (Vedere pagina 2.)

SEZIONE AMPLIFICATORE AUDIO

Uscita massima di potenza:

Anteriore: 50 W/canale

Posteriore: 50 W/canale

Uscita di potenza continua (RMS):

Anteriore: 19 W/canale in 4 Ω, 40 Hz –
20 000 Hz a non più di 0,8% di
distorsione armonica totale.

Posteriore: 19 W/canale in 4 Ω, 40 Hz –
20 000 Hz a non più di 0,8 % di
distorsione armonica totale.

Impedenza di carico: 4 Ω (tolleranza 4 Ω – 8 Ω)

Intervallo di controllo compensatore:

LOW: ±12 dB (50 Hz, 80 Hz, 120 Hz)

MID: ±12 dB (700 Hz, 1 kHz, 2 kHz)

HIGH: ±12 dB (8 kHz, 12 kHz)

Risposta in frequenza: 40 Hz – 20 000 Hz

Rapporto segnale-rumore: 70 dB

Livello/Impedenza di ingresso:

KD-SH77R : 1,5 V/20 kΩ carico

Livello/Impedenza di uscita:

KD-SH55R : 2,0 V/20 kΩ carico (fondo scala)

KD-SH77R : 4,0 V/20 kΩ carico (fondo scala)

Impedenza di uscita: 1 kΩ

jack d'ingresso ausiliare: (mini jack stereo da
3,5 mm di diametro)

SEZIONE TUNER

Campo frequenza:

FM: 87,5 MHz – 108,0 MHz

AM: (MW) 522 kHz – 1 620 kHz

(LW) 144 kHz – 279 kHz

[Tuner FM]

Sensibilità utilizzabile: 11,3 dBf (1,0 μV/75 Ω)

Soglia di sensibilità 50 dB:

16,3 dBf (1,8 μV/75 Ω)

Selettività canale alternativo (400 kHz):

65 dB

Risposta in frequenza: 40 Hz – 15 000 Hz

Separazione stereo: 30 dB

Rapporto di assorbimento: 1,5 dB

[Tuner MW]

Sensibilità: 20 μV

Selettività: 35 dB

[Tuner LW]

Sensibilità: 50 μV

SEZIONE CD PLAYER

Tipo: player per compact disc

Sistema di rilevamento segnali: Prelevamento
ottico senza contatto (laser semiconduttore)

Numero di canali: 2 canali (stereo)

Risposta in frequenza: 5 Hz – 20 000 Hz

Campo dinamico: 98 dB

Rapporto segnale-rumore: 102 dB

Affievolimento periodico del suono e oscillazione
del suono: Inferiori al limite misurabile

GENERALITÀ

Requisiti di potenza:

Tensione di servizio: DC 14,4 V

(tolleranza 11 V – 16 V)

Sistema di messa a terra: Massa negativa

Temperatura ambiente permessibile di lavoro:

0°C a +40°C

Dimensioni (L × H × P):

Dimensioni d'installazione:

182 mm × 52 mm × 161 mm

Dimensioni pannello:

188 mm × 58 mm × 17 mm

Peso: 1,8 kg (accessori esclusi)

*La casa costruttrice si riserva di modificare dati e
caratteristiche senza preavviso.*

¿Tiene PROBLEMAS con la operación?

Por favor reinicialice su unidad

Consulte la página de Cómo reposicionar su unidad

PROBLEMI di funzionamento?

Inizializzare l'apparecchio

Fare riferimento alla pagina di Come inizializzare l'apparecchio

Har DRIFTPROBLEM uppstått?

Nollställ i så fall apparaten

Vi hänvisar till sidan med rubriken Hur apparaten nollställs

Onko Käytössä ONGELMIA?

Säädä laite alkutilaan

Katso kohtaa Laitteen Säätö alkutilaan

JVC

VICTOR COMPANY OF JAPAN, LIMITED



SP, IT, SW, FI



0201MNMDWJES

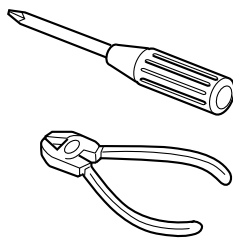

ESPAÑOL

- Esta unidad está diseñada para funcionar con 12 V de CC, con sistemas eléctricos de masa NEGATIVA.

INSTALACION (MONTAJE EN EL TABLERO DE INSTRUMENTOS)

- La siguiente ilustración muestra una instalación típica. Sin embargo usted deberá efectuar los ajustes correspondientes a su automóvil. Si tiene alguna pregunta o necesita información acerca de las herramientas para instalación, consulte con su concesionario de JVC de equipos de audio para automóviles o a una compañía que suministra tales herramientas.

ITALIANO

- L'apparecchio è destinato a funzionare su impianti elettrici da 12 V CC, con massa NEGATIVA.

INSTALLAZIONE (MONTAGGIO SUL CRUSCOTTO)

- La figura che segue rappresenta un'installazione tipica. Naturalmente, sono possibili adattamenti in funzione del tipo di vettura. Per eventuali chiarimenti in merito ai kit d'installazione, rivolgersi al locale rivenditore car audio JVC o a negozi analoghi.

SVENSKA

- Enheten får drivas av 12 V likströmsystem med NEGATIV jordning.

INSTALLATION (MONTERING I INSTRUMENTBRÄDA)

- Illustrationen nedan visar en normal installation. Du ska emellertid göra de anpassningar som är lämpliga för just din bil. Har du frågor, eller behöver information om installationssatser, ska du kontakta återförsäljaren för JVC BILRADIO/CD-SPELARE eller ett företag som säljer satser.

SUOMI

- Tämä laite on suunniteltu käytettäväksi 12 V tasavirran NEGATIIVISISSA maattosähköjärjestelmissä.

ASENNUS (KOJELAUTAAN KIINNITYS)

- Alla olevista kuvista näkyy tyypillinen asennus. Sinun tulisi kuitenkin tehdä omaan autoosi sopivia säätöjä. Jos sinulla on kysyttävää tai haluat asennussarjoja koskevia tietoja, ota yhteys JVC-autohifilaitteiston jälleenmyyjään tai sarjoja toimittavaan yhtiöön.

1 Antes de instalar: Pulse (soltar panel de control) para separar el panel de control si ya está unido.

* Cuando se envía de la fábrica, el panel de control está embalado en el estuche duro.

2 Retire la placa de guarnición.

3 Retire la cubierta después de desenganchar los retenes de la cubierta.

① Ponga la unidad vertical.

Nota: Al poner la unidad vertical, tenga cuidado de no dañar el fusible provisto en la parte posterior.

② Inserte las 2 manijas entre la unidad y la cubierta tal como en la ilustración y desenganche los retenes de la cubierta.

③ Retire la cubierta.

Nota: Después de instalar la unidad, asegúrese de guardar las manijas para uso futuro.

4 Instale la cubierta en el tablero de instrumentos.

* Después de que la cubierta esté correctamente instalada en el tablero de instrumentos, doble las lengüetas correspondientes para sostener la cubierta firmemente en su lugar, tal como se muestra.

5 Fije el perno de montaje o la parte trasera del cuerpo de la unidad y coloque el cojín de goma sobre el extremo del perno.

6 Realice las conexiones eléctricas requeridas.

7 Deslice la unidad dentro de la cubierta hasta que quede trabada.

8 Coloque la placa de guarnición.

9 Coloque el panel de control.

1 Operazioni preliminari al montaggio: Premere (sgancio del pannello di comando) per staccare il pannello di comando (se già inserito).

* Di fabbrica, il pannello di comando viene fornito in contenitore rigido.

2 Togliere la piastra di finitura.

3 Togliere la protezione dopo aver sganciato i relativi blocchi.

① Posizionare l'apparecchio.

Nota: Nel posizionare l'apparecchio, fare attenzione a non danneggiare il fusibile sul posteriore.

② Inserire le 2 maniglie tra l'apparecchio e la protezione, come illustrato per sganciare i blocchi.

③ Togliere la protezione.

Nota: Una volta ultimate le operazioni d'installazione, conservare le maniglie per uso futuro.

4 Installare la protezione nel cruscotto.

* Verificare la correttezza dell'installazione della protezione nel cruscotto, quindi piegare le linguette che tengono in posto la protezione, come illustrato.

5 Fissare il bullone di montaggio sul retro dell'apparecchio e collocare il gommino sull'estremità del bullone stesso.

6 Eseguire i necessari collegamenti elettrici.

7 Far scorrere l'apparecchio nella protezione finché non risulta bloccato.

8 Applicare la piastra di finitura.

9 Inserire il pannello di comando.

1 Före montering: Tryck på

(kontrollpanelfrigöring) för att lossa kontrollpanelen om den har satts på plats.

* Vid leveransen från fabriken är kontrollpanelen förpackad i den hårda kaptan.

2 Ta bort kantplåten.

3 Lossa på hylsspärrarna och ta bort hylsan.

① Ställ enheten på högkant.

OBS: Var försiktig så att du inte skadar säkringen på baksidan när du ställer enheten på högkant.

② För in de två handtagen mellan enheten och hylsan, som på bilden, för att lossa hylsspärrarna.

③ Ta bort hylsan.

OBS: Tänk på att spara handtagen när du har installerat enheten, för framtida bruk.

4 Installera hylsan i instrumentbrädan.

* När hylsan sitter på plats ordentligt i instrumentbrädan böjer du ut tillämpliga flikar för att hålla hylsan på plats ordentligt. Se illustrationen.

5 Skruva i monteringsbulten på baksidan av enhetens kåpa och placera gummibufferten över bulthuvudet.

6 Utför de elektriska anslutningarna.

7 För in enheten i hylsan tills den låser fast på plats.

8 Sätt fast kantplåten.

9 Sätt tillbaka kontrollpanelen.

1 Ennen asennusta: Mikäli etulevy on jo kiinnitetty, irrota se painamalla -näppäintä (etulevyn vapautus).

* Kun laite toimitetaan tehtaalta, etulevy on pakattu kovaan koteloon.

2 Irrota peitelevy.

3 Irrota vaippa avattuasi ensin vaipan lukot.

① Pane laite pystyyn.

Huom! Kun panet laitteen seisomaan, varo vahingoittamasta takana olevaa varoketta.

② Aseta molemmat kahvat laitteen ja vaipan väliin kuvasta näkyvällä tavalla avataksesi vaipan lukot.

③ Irrota vaippa.

Huom! Pidä kahvat tallessa laitteen asennuksen jälkeen tulevan käytön varalta.

4 Asenna vaippa kojelautaan.

* Kun vaippa on asennettu oikein kojelautaan, taivuta asianmukaiset salvat, jotka pitävät vaipan tukevasti paikoillaan, kuvasta näkyvällä tavalla.

5 Kiinnitä kiinnityspultti laitteen rungon takaosaan ja pane kumityyny pultin päähän.

6 Tee tarpeelliset sähköliitännät.

7 Työnnä laite vaippaan, kunnes se lukkiutuu.

8 Kiinnitä peitelevy.

9 Kiinnitä etulevy.

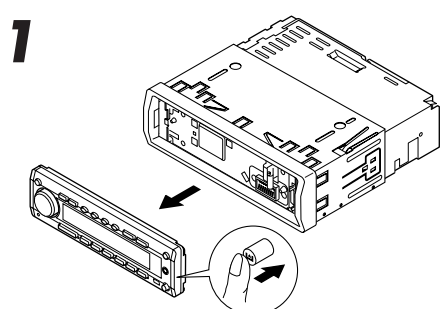

Panel de control
Pannello di comando
Kontrollpanelen
Etulevyn

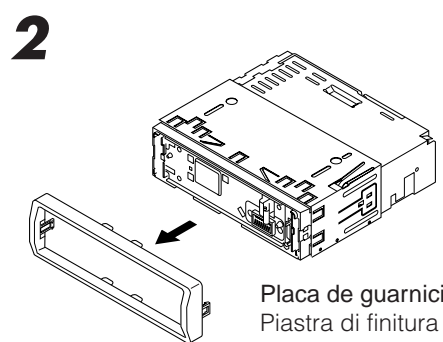

Placa de guarnición
Piastra di finitura
Kantplåt
Peitelevy

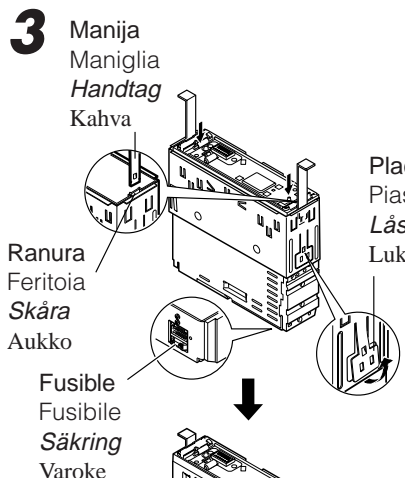

Manija
Maniglia
Handtag
Kahva
Ranura
Feritoia
Skåra
Aukko
Fusible
Fusibile
Säkring
Varoke

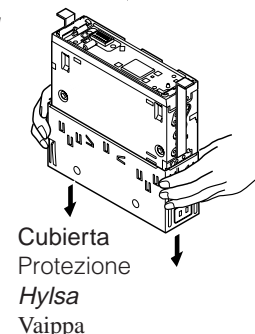

Cubierta
Protezione
Hylsa
Vaippa

Placa de bloqueo
Piastra di bloccaggio
Låsplatta
Lukkolevy

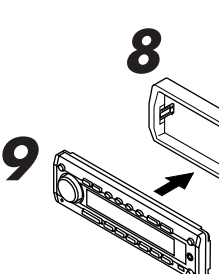

Panel de control
Pannello di comando
Kontrollpanelen
Etulevyn

Cojín de goma
Gommino
Gummibuffert
Kumityyny

Cubierta
Protezione
Hylsa
Vaippa

Placa de guarnición
Piastra di finitura
Kantplåt
Peitelevy

Tablero de instrumentos
Cruscotto
Instrumentbräda
Kojelauta

Perno de montaje
Bullone di montaggio
Monteringsbult
Kiinnityspultti

6 Véase "CONEXIONES ELECTRICAS". Vedere "COLLEGAMENTI ELETTRICI". Se "ELANSLUTNINGAR". Ks. "SÄHKÖLIITÄNNÄT".

- Cuando emplea un soporte opcional
- Utilizzo del supporto supplementare
- Vid användning av det valfria stödet
- Käytettäessä lisätukea

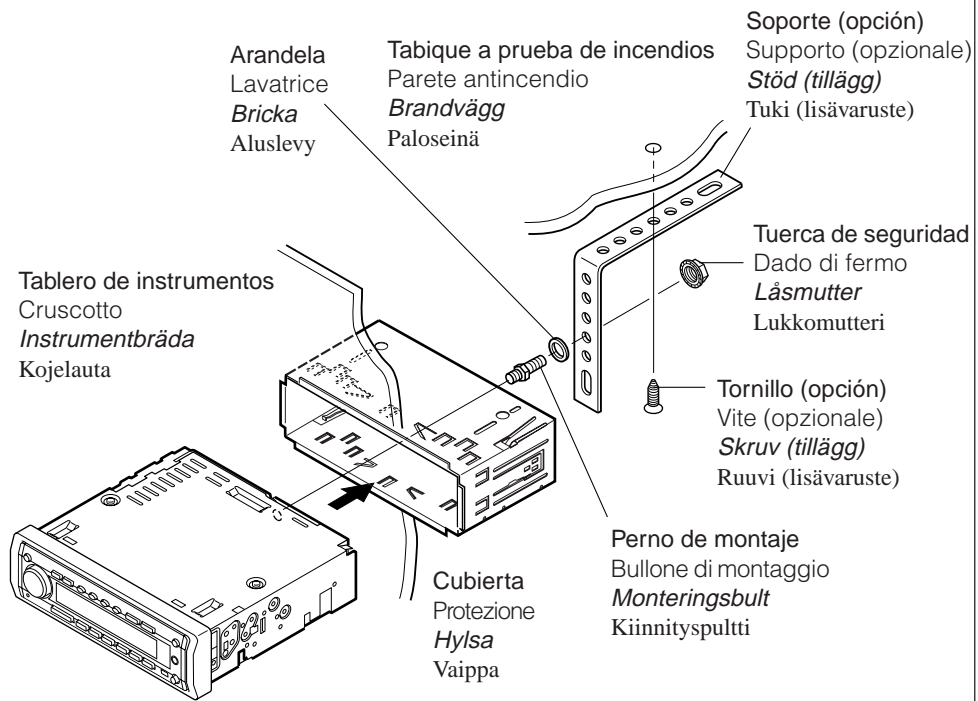

Arandela
Lavatrice
Bricka
Aluslevy

Tabique a prueba de incendios
Parete antincendio
Brandvägg
Paloseinä

Soporte (opción)
Supporto (opzionale)
Stöd (tillägg)
Tuki (lisävaruste)

Tuerca de seguridad
Dado di fermo
Låsmutter
Lukkomutteri

Tornillo (opción)
Vite (opzionale)
Skruv (tillägg)
Ruuvi (lisävaruste)

Perno de montaje
Bullone di montaggio
Monteringsbult
Kiinnityspultti

Cubierta
Protezione
Hylsa
Vaippa

Tablero de instrumentos
Cruscotto
Instrumentbräda
Kojelauta

- Instalación de la unidad sin utilizar la manga
- Installazione dell'apparecchio senza protezione
- Vid installation av enheten utan att använda hylsan
- Asennettaessa laitetta ilman vaippaa

En un Toyota por ejemplo, primero extraiga la radio del automóvil y luego instale la unidad en su lugar.
Ad esempio, in una Toyota, si deve innanzi tutto togliere la radio ed installare poi l'apparecchio in suo luogo.
I en Toyota ska man exempelvis först ta bort bilradion, och sedan installera enheten på dess plats.
Esim. Toyotassa: irrota ensin autoradio ja asenna laite sitten sen paikalle.

Tornillos tipo plano (M5 x 6 mm)*
Viti a testa piana (M5 x 6 mm)*
Skrugar med platt huvud (M5 x 6 mm)*
Litteätyypiset ruuvit (M5 x 6 mm)*

Ménsula*
Staffa*
Fäste*
Teline*

Compartimiento
Tascabile
Fick
Tasku

- * No suministrado con esta unidad.
- * Non fornite con l'apparecchio.
- * Levereras inte med enheten.
- * Ei tule tämän laitteen mukana.

Tornillos tipo plano (M5 x 6 mm)*
Viti a testa piana (M5 x 6 mm)*
Skrugar med platt huvud (M5 x 6 mm)*
Litteätyypiset ruuvit (M5 x 6 mm)*

Ménsula*
Staffa*
Fäste*
Teline*

Nota: Cuando instala la unidad en la ménsula de montaje, asegúrese de utilizar los tornillos de 6 mm de longitud. Si se utilizan tornillos más largos, éstos pueden dañar la unidad.

Nota: Durante l'installazione dell'apparecchio sulla staffa di montaggio, utilizzare esclusivamente le viti da 6 mm. Si ricorda che l'uso di viti più lunghe potrebbe danneggiare l'apparecchio.

OBS: De 6 mm långa skruvarna måste användas när enheten installeras på monteringsfästet. Om längre skruvar används kan enheten skadas.

Huom! Kun laitetta asennetaan kiinnitystelneeseen, on varmistettava, että käytössä olevat ruuvit ovat 6 mm pitkiä. Jos käytetään pitempiä ruuveja, ne voivat vahingoittaa laitetta.

Extracción de la unidad

- Antes de extraer la unidad, libere la sección trasera.

- 1 Extraiga el panel de control.
- 2 Retire la placa de guarnición.
- 3 Inserte las 2 manijas entre las ranuras, como se muestra. Luego, separe gentilmente las manijas y extraiga la unidad. **(Asegúrese de conservar las manijas después de instalarlo.)**

Rimozione dell'apparecchio

- Prima di rimuovere l'apparecchio, sganciare la parte posteriore.

- 1 Togliere il pannello di comando.
- 2 Togliere la piastra di finitura.
- 3 Inserire le 2 maniglie nelle guide, come indicato. A questo punto, tirare delicatamente le maniglie allontanandole l'una dall'altra, quindi estrarre l'apparecchio. **(Conservare le maniglie per uso futuro.)**

Ta bort enheten

- Lossa den bakre delen innan enheten tas bort.

- 1 Ta bort kontrollpanelen.
- 2 Ta bort kantplåten.
- 3 Sätt in de två handtagen i skårorna, som i illustrationen. Dra försiktigt isär handtagen och skjut ut enheten. **(Tänk på att spara handtagen när installationen är klar.)**

Laitteen irrotus

- Vapauta takaosa ennen laitteen irrotusta.

- 1 Irrota etulevy.
- 2 Irrota peitelevy.
- 3 Aseta molemmat kahvat aukkoihin kuvasta näkyvällä tavalla. Vedä laite sitten ulos samalla, kun työnnät kahvoja toisistaan pois päin. **(Pidä kahvat tallessa laitteen asennuksen jälkeen.)**

1

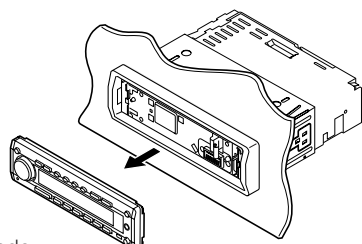

Panel de control
Pannello di comando
Kontrollpanelen
Etulevyn

2

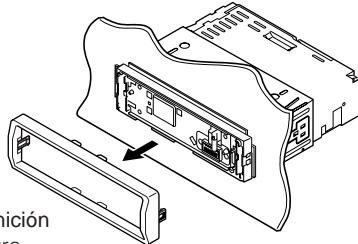

Placa de guarnición
Piastra di finitura
Kantplåt
Peitelevy

3

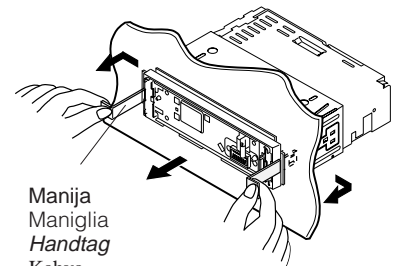

Manija
Maniglia
Handtag
Kahva

Lista de piezas para instalación y conexión

Con esta unidad se suministran las siguientes piezas. Después de inspeccionarlas, colóquelas correctamente.

Componenti da usare per l'installazione ed il collegamento

Assieme all'apparecchio vengono forniti i componenti sottoindicati. Prima di procedere, verificare che tutto sia in ordine.

Detaljlistor för installation och anslutning

Följande delar levereras med enheten. Placera dem på rätt sätt, efter att ha kontrollerat att alla finns med.

Osaluettelo asennusta ja liitännä varten

Alla olevat osat toimitetaan tämän laitteen mukana. Kun olet tarkistanut ne, aseta ne oikein.

Estuche duro/Panel de control
Contentore/Pannello di comando
Hård kåpa/Kontrollpanelen
Kova kotelo/Etulevyn

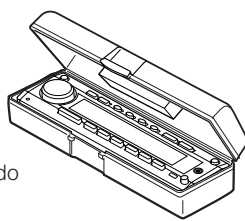

Cubierta
Protezione
Hylsa
Vaippa

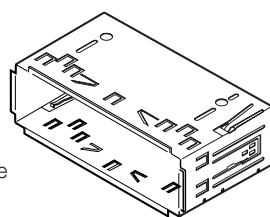

Placa de guarnición
Piastra di finitura
Kantplåt
Peitelevy

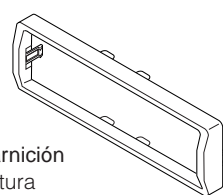

Mando a distancia
Telecomando
Fjärrkontroll
Kauko-ohjain

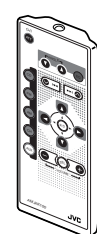

Pila
Batteria
Batteri
Paristo



CR2025

Cordón de alimentación
Cavo di alimentazione
Nätssladd
Verkkojohto

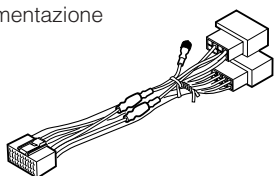

Manijas
Maniglie
Handtag
Kahvat

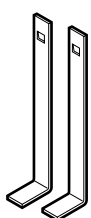

Arandela (ø5)
Lavatrice (ø5)
Bricka (ø5)
Aluslevy (ø5)



Tuerca de seguridad (M5)
Dado di fermo (M5)
Låsmutter (M5)
Lukkomutteri (M5)



Perno de montaje (M5 x 20 mm)
Bullone di montaggio (M5 x 20 mm)
Monteringsbult (M5 x 20 mm)
Kiinnityspultti (M5 x 20 mm)



Cojín de goma
Gommino
Gummibuffert
Kumityyny



CONEXIONES ELECTRICAS

Para evitar cortocircuitos, recomendamos que desconecte el terminal negativo de la batería y que efectúe todas las conexiones eléctricas antes de instalar la unidad. Si usted no está seguro de cómo instalar correctamente la unidad, hágala instalar por un técnico cualificado.

Nota:

Esta unidad está diseñada para funcionar con **12 V de CC, con sistemas eléctricos de masa NEGATIVA**. Si su vehículo no posee este sistema, será necesario un inversor de tensión, que puede ser adquirido en los concesionarios de JVC de equipos de audio para automóviles.

- Reemplace el fusible por uno con la corriente especificada. Si el fusible se quemase frecuentemente consulte con su concesionario de JVC de equipos de audio para automóviles.
- Si el ruido fuese un problema...

Esta unidad tiene un filtro de ruido en el circuito de alimentación. Sin embargo, en algunos vehículos, pueden producirse chasquidos u otros ruidos indeseados. En tal caso conecte el **terminal de tierra posterior** (véase diagrama de conexión) del receptor al chasis del automóvil, utilizando cordones más gruesos y cortos tales como alambre de cobre trenzado o de grueso calibre. Si el ruido persiste, consulte a su concesionario de JVC de equipos de audio para automóvil.

- La entrada máxima de los altavoces no debe ser no más que 50 W en la frontal y 50 W en el trasero, con una impedancia de **4 Ω a 8 Ω**.

• **Asegúrese de conectar esta unidad a tierra en el chasis del automóvil.**

- El sumidero térmico estará muy caliente después del uso. Asegúrese de no tocarlo al desmontar esta unidad.

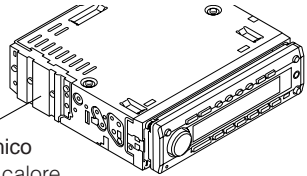

Sumidero térmico
Dissipatore di calore
Kyldonet
Jäähdytyslevy

COLLEGAMENTI ELETTRICI

Per evitare cortocircuiti, si consiglia di scollegare il terminale negativo della batteria e di realizzare tutti i collegamenti elettrici prima d'installare l'apparecchio. Se necessario, fare effettuare l'installazione da un tecnico qualificato.

Nota:

L'apparecchio è studiato per funzionare su impianti elettrici da **12 V c.c., con massa NEGATIVA**. Se l'impianto della vettura è di tipo diverso, è necessario un invertitore di tensione, reperibile presso i venditori car audio JVC.

- Sostituire il fusibile con uno della potenza specificata. Se il fusibile si brucia spesso, rivolgersi al locale rivenditore car audio JVC.
- In caso di rumorosità...

Nel circuito di alimentazione dell'apparecchio è presente un filtro antirumore. Però, in alcuni tipi di vetture, si possono avvertire rumori indesiderati. In tal caso, collegare il **terminale di terra sul posteriore** dell'apparecchio (cfr. schema di collegamento) al telaio dell'auto utilizzando cavi più corti e più spessi (ad esempio, calza metallica di rame o filo di calibro maggiore). Se il rumore persiste, rivolgersi al locale rivenditore car audio JVC.

- L'ingresso massimo delle casse dev'essere nient'altro 50 W sul retro e 50 W sul davanti, con impedenza di **4 Ω - 8 Ω**.

• **Mettere a terra l'apparecchio sul telaio dell'auto.**

- Dopo l'uso, il dissipatore di calore si surriscalda. Evitare di toccarlo quando si estrae l'apparecchio.

ELANSLUTNINGAR

För att eliminera risken för kortslutningar rekommenderar vi dig att koppla loss batteriets negativa anslutning och utföra alla elektriska anslutningar innan enheten installeras. Om du är osäker på hur du ska installera enheten på korrekt sätt ska du låta en kvalificerad tekniker utföra installationen.

OBS:

Enheten får drivas av **12 V likströmsystem med NEGATIV jordning**. Om ditt fordon inte har ett sådant system behöver du en spänningsomvandlare. Du kan skaffa en sådan hos återförsäljaren för JVC BILRADIO/CD-SPELARE.

- Byt ut säkringen mot en med specificerad kapacitet. Kontakta återförsäljaren för JVC BILRADIO/CD-SPELARE om säkringen går ofta.
- Om du får problem med störningar...

Denna enhet är försedd med ett brusfilter i strömkretsen. I vissa fordon kan emellertid ett klickande ljud, eller andra oönskade störningar, uppträda. Om så är fallet ska **bakre jordningsuttag** (se kopplingsdiagram) anslutas till bilens chassi med kortare och tjockare kablar, exempelvis omspunnen kopparkabel eller annan grövre kabel. Kontakta återförsäljaren för JVC BILRADIO/CD-SPELARE om störningarna ändå inte försvinner.

- Högtalarnas maximala ineffekt ska vara inte på mer än 50 W bak och på 50 W fram, med en impedans på **4 Ω till 8 Ω**.

• **Var noga med att jorda enheten till bilens chassi.**

- Kyldonet blir mycket varmt efter användning. Var försiktig så att du inte kommer åt det när du tar ut enheten.

SÄHKÖLITÄNNÄT

Oikosulun estämiseksi suosittelemme, että kytket akun negatiivisen navan irti ja suoritat kaikki sähköliitännät ennen laitteen asennusta. Jos et ole varma siitä, miten tämä laite asennetaan oikein, pyydä pätevää asentajaa asentamaan se.

Huom!

Tämä laite on suunniteltu käytettäväksi **12 V tasavirran NEGATIIVISISSA maattosähköjärjestelmissä**. Jos ajoneuvossasi ei ole tätä järjestelmää, tarvitset jänniteinverterin, jonka voit ostaa JVC-autohifilaitteiston jälleenmyyjältä.

- Vaihda varoke uuteen, jonka tehoarvo on määrätty. Jos varoke palaa usein, ota yhteys JVC-autohifilaitteiston jälleenmyyjään.
- Jos ongelmana on kohina...

Tämän laitteen päävirtapiirissä on kohinasuodatin. Joissakin ajoneuvoissa voi kuitenkin esiintyä naksahdusta tai muuta ei-toivottua häiriöääntä. Jos näin tapahtuu, liitä laitteen **takamaadoitusliitin**

(ks. liitännäkaaviota) auton alustaan käyttämällä lyhyempiä ja paksumpia johtoja, kuten esim. kuparipunosta tai mittajohdinta. Jos kohina jatkuu edelleen, ota yhteys JVC-autohifilaitteiston jälleenmyyjään.

- Kaiuttimien ei pitäisi suurimman tulotehon tulla ollen yli 50 W takana ja 50 W edessä **4 Ω - 8 Ω** impedanssilla.

• **Tämä laite on maattettava auton alustaan.**

- Jäähdytyslevy kuumenee käytössä. Varo koskettamasta sitä irrottaessasi tätä laitetta.

Conexión de los conductores / Collegamento dei fili / Ansluta ledningarna / Johdinten kytkentä

Retuerce los alambres de alma para conectarlos. Nel collegamento torcere i fili del nucleo. *Tvinna kärntråden vid anslutning.* Kierrä sydänlankoja niitä kytkiessäsi.

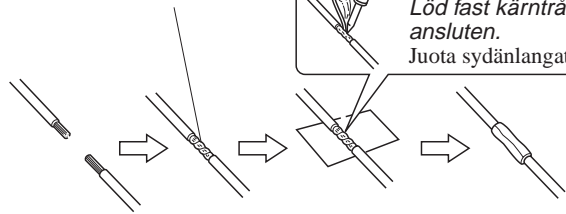

Suede los alambres de alma para conectarlos con firmeza. Saldare i fili del nucleo in modo da collegarli perfettamente. *Löd fast kärntråden så att den blir ordentligt ansluten.* Juota sydänlangat kytkeäkseen ne tanakasti.



PRECAUCION / ATTEZIONE / VARNING / VAROITUS!:

- Para evitar cortocircuitos, cubra los cables **NO UTILIZADOS** con cinta aislante.
- Per evitare cortocircuiti, ricoprire i terminali dei fili **INUTILIZZATI** con nastro isolante.
- Tejpa över de ledare som **INTE ANVÄNDS** med isoleringstejp för att eliminera risken för kortslutning.
- Päälystyä **KÄYTTÄMÄTTÖMIEN** johtimien liittimet eristysnauhalla oikosulun estämiseksi.

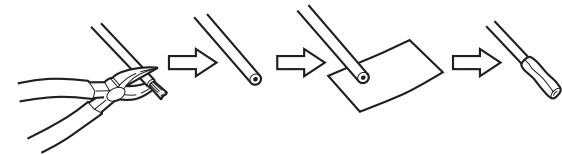

A Si su automóvil está equipado con el conector ISO Se la vettura è dotata di connettore ISO Om din bil är försedd med en ISO-kontakt Jos autosi on varustettu ISO-liittimellä

- Conecte los conectores ISO tal como se indica en la ilustración.
- Collegare i connettori ISO come illustrato.
- *Anslut ISO-kontakterna enligt nedan.*
- Kytke ISO-liittimet kuvasta näkyvällä tavalla.

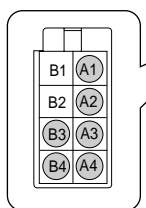
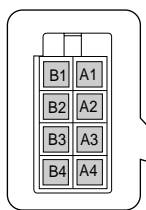

Desde la carrocería del vehículo
Dalla carrozzeria
Från bilens kaross
Auton korista

Conector ISO del cable de alimentación suministrado
Connettore ISO del cavo di alimentazione fornito in dotazione
ISO-kontakt på den levererade nätsladden
Mukana tulevan verkkojohdon ISO-liitin

Vista desde el lado del conductor
Vista dal lato conduttori
Sett från ledarsidan
Johdtopuolelta katsottuna

Para algunos automóviles VW/Audi u Opel (Vauxhall) Per alcune vetture VW/Audi o Opel (Vauxhall) På vissa modeller av VW/Audi och Opel (Vauxhall) Joihinkin VW/Audi- tai Opel (Vauxhall) -ajoneuvoihin

Podría ser necesario modificar el conexionado del cable de alimentación suministrado, tal como se indica en la ilustración.

- Antes de instalar esta unidad, consulte a su concesionario de automóviles autorizado.

Nel caso fosse necessario modificare il cablaggio del cavo di alimentazione fornito in dotazione, procedere nel modo seguente.

- Prima d'installare l'apparecchio contattare il concessionario autorizzato.

Ledningsdragningen i den levererade nätsladden kan behöva ändras som nedan.

- *Kontakta den auktoriserade bilåterförsäljaren innan enheten installeras.*

Sinun on mahdollisesti muunnettava mukana tulevan verkkojohdon johdotusta kuvasta näkyvällä tavalla.

- Ota yhteys valtuutettuun autokauppiaseen ennen tämän laitteen asennusta.

Conexión original

Cablaggio originale

Ursprunglig

ledningsdragning

Alkuperäinen johdotus

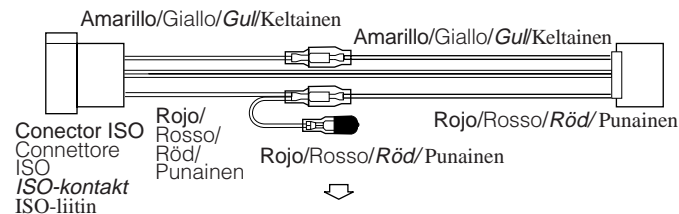

Conexión modificado 1

Cablaggio modificato 1

Ändrad

ledningsdragning 1

Muunnettu johdotus 1

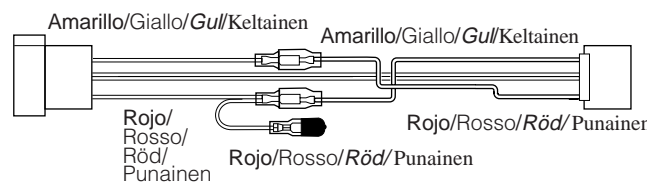

Conexión modificado 2

Cablaggio modificato 2

Ändrad

ledningsdragning 2

Muunnettu johdotus 2

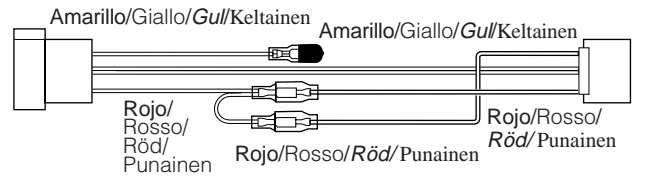

Si la unidad no se enciende, utilice el conexionado modificado 2.

Se l'apparecchio non si accende, utilizzare il cablaggio modificato 2.

Tillämpa den ändrade ledningsdragningen enligt 2

om enheten inte fungerar.

Käytä muunnettua johdotusta 2

jos virta ei kytkeydy laitteeseen.

B Conexiones sin usar los conectores ISO / Collegamenti senza connettori ISO / Anslutning utan användning av ISO-kontakterna / Liitännät ilman ISO-liittimiä

Antes de la conexión: Verifique atentamente el conexionado del vehículo. Una conexión incorrecta podría producir daños graves en la unidad.

- Corte el conector ISO.
- Conecte los conductores de color del cable de alimentación a la batería del automóvil, altavoces y antena motriz (si la hubiere) en la secuencia siguiente.
 - Negro: a tierra
 - Amarillo: a la batería del automóvil (12 V constantes)
 - Rojo: a un terminal de accesorio
 - Azul con rayas blancas: a la antena motriz (máx. 200 mA)
 - Naranja con rayas blancas: al interruptor de control de las luces del automóvil
 - Marrón: al sistema de teléfono celular (Para mayor información, refiérase a las instrucciones del teléfono celular.)
 - Otros: a los altavoces
- Conecte el cable de antena.
- Por último, conecte el cable de alimentación a la unidad.

Prima del collegamento: Verificare attentamente il cablaggio della vettura. Si ricorda che un collegamento improprio può danneggiare seriamente l'apparecchio.

- Tagliare il connettore ISO.
- Collegare i fili colorati del cavo di alimentazione alla batteria dell'auto, alle casse ed all'antenna (se presente) nella sequenza indicata.
 - Nero: massa
 - Giallo: alla batteria dell'auto (12 V costanti)
 - Rosso: al terminale per accessori
 - Blu a strisce bianche: all'antenna (200 mA max.)
 - Arancione a strisce bianche: all'interruttore di comando luci
 - Marrone: al cellulare (Per i particolari, vedere le istruzioni del telefono cellulare.)
 - Altri: alle casse
- Collegare il cavo dell'antenna.
- Infine, collegare i cablaggi all'apparecchio.

Före anslutning: Kontrollera ledningsdragningen i fordonet noga. Felaktig anslutning kan skada enheten allvarligt.

- Klip loss ISO-kontakten.
- Anslut nätsladdens färgade ledare till bilens batteri, till högtalarna och till den elektriska antennen (om sådan finns). Anslut i denna ordningsföljd.
 - Svart: jord
 - Gul: till bilens batteri (konstant 12 V)
 - Röd: till ett tillbehörsuttag
 - Blå med vit rand: till den elektriska antennen (Max. 200 mA)
 - Orange med vit rand: till bilbelysningens kontrollbrytare
 - Brun: till mobiltelefonsystem (Se anvisningarna på mobiltelefonen för ytterligare information.)
 - Övriga: till högtalarna
- Anslut antennisladden.
- Anslut slutligen kablagen till enheten.

Ennen liittäntää: Tarkista ajoneuvon johdotus huolellisesti. Väärästä liittäntästä voi olla seurauksena tämän laitteen vakava vaurioituminen.

- Katkaise ISO-litin.
- Kytke verkkojohdon värilliset johtimet auton akkuun, kaiuttimiin ja tehoantenniin (mikäli käytössä) alla annetussa järjestyksessä.
 - Musta: maatto
 - Keltainen: auton akkuun (vakio 12 V)
 - Punainen: lisäliittimeen
 - Sininen, jossa valkoinen raita: tehoantenniin (Enintään 200 mA)
 - Oranssi, jossa valkoinen raita: auton valonsäätökytkimeen
 - Ruskea: matkapuhelinjärjestelmään (Ks. yksityiskohdat matkapuhelimen käyttöohjeista.)
 - Muut : kaiuttimiin
- Kytke antennijohto.
- Kytke lopuksi johtosarjat laitteeseen.

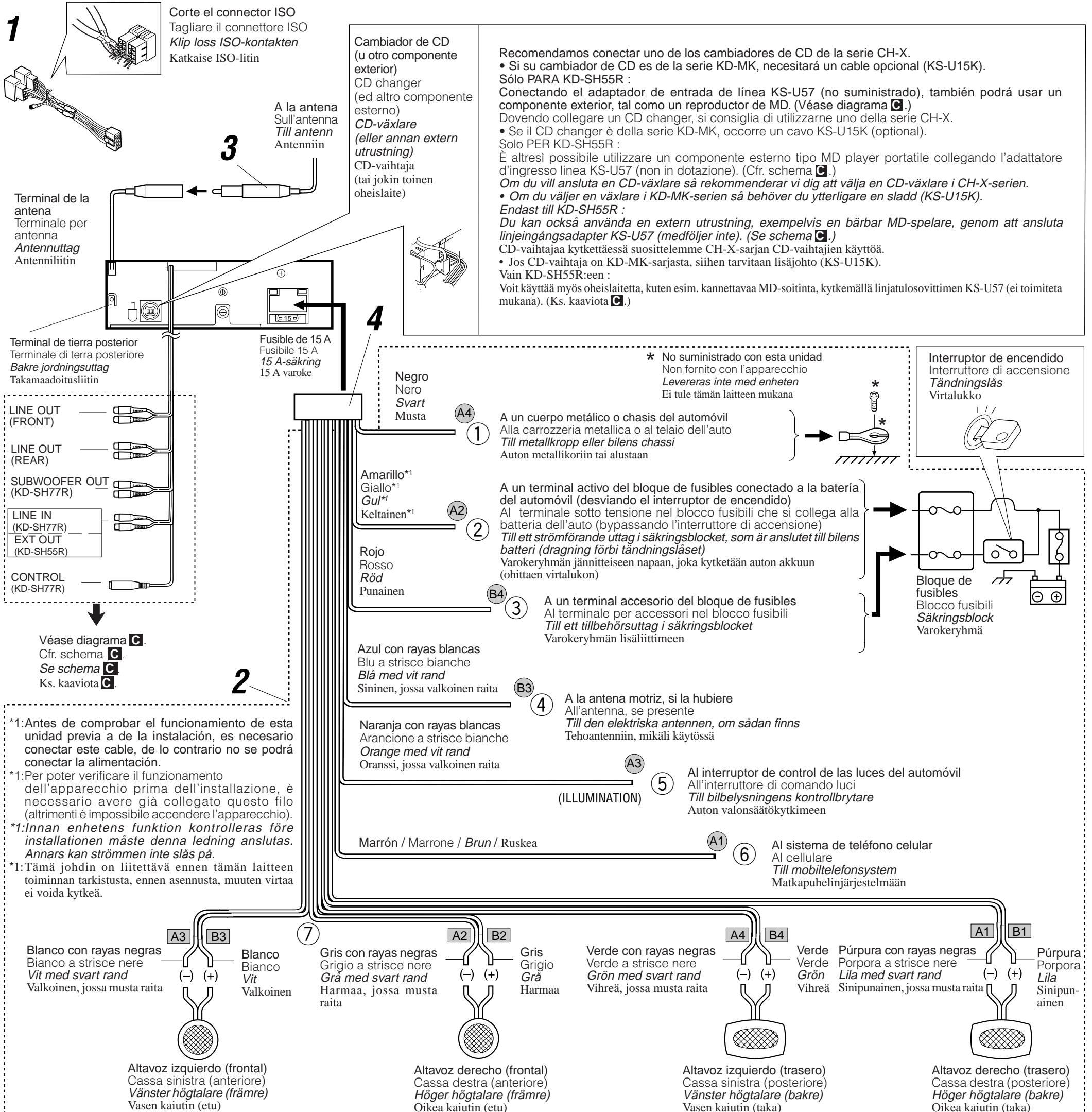

PRECAUCIONES sobre las conexiones de la fuente de alimentación y de los altavoces:

- NO conecte los conductores de altavoz del cable de alimentación a la batería de automóvil, pues podrían producirse graves daños en la unidad.
- Conecte correctamente el conductor negro (a tierra), el conductor amarillo (a la batería del automóvil, 12 V constantes), y el conductor rojo (a un terminal de accesorio).
- ANTES de conectar a los altavoces los conductores de altavoz del cable de alimentación, verifique el conexionado de altavoz de su automóvil.
 - Si el conexionado de altavoz de su automóvil es como se indica en las Fig. 1 y Fig. 2 de abajo, NO conecte la unidad utilizando ese conexionado de altavoz original. Si lo hace, se producirán daños graves en la unidad. Vuelva a efectuar el conexionado de altavoz de manera que pueda conectar la unidad a los altavoces de la manera indicada en la Fig. 3.
 - Si el conexionado de altavoz de su automóvil es como se indica en la Fig. 3, podrá conectar la unidad utilizando el conexionado de altavoz original de su automóvil.
 - Si tiene dudas sobre el conexionado de altavoz de su automóvil, consulte con su concesionario.

PRECAUZIONI! Collegamento del cavo di alimentazione e delle casse:

- NON collegare i fili del cavo di alimentazione per le casse alla batteria dell'auto perché l'apparecchio ne verrebbe seriamente danneggiato.
- Realizzare il corretto collegamento dei seguenti fili: filo nero (massa), filo giallo (alla batteria dell'auto, 12 V costanti) e filo rosso (al terminale per accessori).
- PRIMA di collegare i fili del cavo di alimentazione per le casse alle casse stesse, verificare il relativo cablaggio sulla vettura.
 - Se il cablaggio per le casse sulla vettura risulta come illustrato nelle Fig. 1 e Fig. 2 qui sotto, NON collegare l'apparecchio usando il cablaggio originale, perché si danneggia seriamente l'apparecchio. Rifare il cablaggio delle casse in modo da poter collegare l'apparecchio alle casse come illustrato nella Fig. 3.
 - Se il cablaggio delle casse sulla vettura risulta come illustrato in Fig. 3, si può collegare l'apparecchio usando il cablaggio per casse originale presente in vettura.
 - In caso di dubbio, rivolgersi alla propria concessionaria auto.

FÖRSIKTIGHETSANVISNINGAR för ström- och högtalaranslutningar:

- Anslut INTE nätsladdens högtalarledare till bilens batteri. Gör du det kommer enheten att skadas allvarligt.
- Anslut den svarta ledaren (jord), den gula ledaren (till bilens batteri, konstant 12 V) och den röda ledaren (till ett tillbehörsuttag) på korrekt sätt.
- Kontrollera högtalarledningarna i bilen INNAN nätsladdens högtalarledningar ansluts till högtalarna.
 - Om högtalarledningarna i bilen är dragna som i Fig. 1 och Fig. 2 nedan ska enheten INTE anslutas med dessa ursprungliga högtalarledningar. Gör du det kommer enheten att skadas allvarligt. Dra om högtalarledningarna så att du kan ansluta enheten till högtalarna som i Fig. 3.
 - Om högtalarledningarna i bilen är dragna som i Fig. 3 kan du ansluta enheten med hjälp av bilens ursprungliga högtalarledningar.
 - Kontakta bilföretaget om du är osäker på hur högtalarledningarna är dragna i din bil.

Virtalähdeettä ja kaiutinliitännätöjä koskevat VAROTOIMET:

- ÄLÄ kytke verkkojohdon kaiutinjohtimia auton akkuun, muuten laite voi vahingoittua vakavasti.
- Kytke musta (maatto), keltainen (auton akkuun, vakio 12 V) ja punainen johdin (lisäliittimeen) oikein.
- Tarkista autosi kaiutinjohto ENNEN verkkojohdon kaiutinjohtimien kytkemistä kaiuttimiin.
 - Jos autosi kaiutinjohto on tehty alla olevista "Fig. 1" ja "Fig. 2" näkyvällä tavalla, ÄLÄ kytke laitetta käyttämällä ko. alkuperäistä kaiutinjohtoa, muuten laite voi vahingoittua vakavasti. Tee kaiutinjohto uudelleen siten, että voit kytkeä laitteen kaiuttimiin "Fig. 3" näkyvällä tavalla.
 - Jos autosi kaiutinjohto on tehty "Fig. 3" näkyvällä tavalla, voit kytkeä laitteen käyttämällä autosi alkuperäistä kaiutinjohtoa.
 - Jos et ole varma autosi kaiutinjohtoksesta, ota yhteys autokauppiaseen.

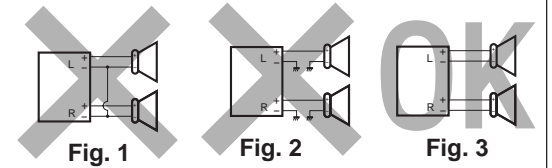

Conexiones para añadir otros equipos / Collegamento di altre apparecchiature / Anslutningar med tillsats av annan utrustning / Liitännät - Muiden laitteiden lisääminen

Amplificador / Amplificatore / Förstärkaren / Vahvistin

Usted podrá conectar un amplificador y otros equipos para mejorar el sistema estéreo de su automóvil.

- Conecte el conductor remoto (azul con rayas blancas) al conductor remoto del otro equipo para poderlo controlar a través de esta unidad.

Para KD-SH77R:

- Pala el amplificador:
 - Conecte los terminales de salida de línea de esta unidad con los terminales de entrada de línea del amplificador.
 - Desconecte los altavoces de esta unidad y conéctelos al amplificador. Los cables de los altavoces de esta unidad quedan sin usar.
 - Podrá desconectar el amplificador incorporado y enviar las señales de audio solamente al(los) amplificador(es) externo(s) para obtener sonidos nítidos y evitar que se caliente el interior de la unidad. Consulte la página 25 de las instrucciones (volumen separado).
 - El nivel de salida de línea de esta unidad permanece alto para que corresponda con los sonidos de alta fidelidad reproducidos por esta unidad.
- Cuando conecte un amplificador externo a esta unidad, disminuya el control de ganancia del amplificador externo para obtener un óptimo rendimiento de esta unidad.**

Para KD-SH55R:

- Pala el amplificador:
 - Conecte los terminales de salida de línea de esta unidad con los terminales de entrada de línea del amplificador.
 - Desconecte los altavoces de esta unidad y conéctelos al amplificador. Los cables de los altavoces de esta unidad quedan sin usar.
- Para Subwoofer: Se requiere un filtro de paso bajo (no suministrado) cuando se utilice un amplificador de otro fabricante, es decir, que no sea JVC. Podrá ajustar el nivel de salida a través de las clavijas de salida de extensión (EXT OUT) (véase la página 20 de las instrucciones (volumen separado)).

È possibile migliorare l'impianto stereo dell'auto collegando un amplificatore ed altra apparecchiatura.

- Collegare il connettore a distanza (blu a strisce bianche) al conduttore a distanza dell'altro apparecchio in modo da poterlo gestire da questa unità.

Per KD-SH77R:

- Per l'amplificatore:
 - Collegare i terminali di uscita dell'apparecchio ai terminali di entrata dell'amplificatore.
 - Scollegare le casse dall'apparecchio e collegarle all'amplificatore. Non utilizzare i contatti delle casse dell'apparecchio.
 - È possibile disabilitare l'amplificatore incorporato ed inviare i segnali audio solo all'amplificatore esterno (o agli amplificatori esterni) in modo da ottenere dei suoni distinti ed evitare il surriscaldamento dell'apparecchio. Cfr. pagina 25 delle istruzioni (libretto separato).
 - Il volume d'uscita linea dell'apparecchio viene mantenuto elevato per conservare i suoni hi-fi da essa riprodotti.
- Se all'apparecchio viene collegato un amplificatore esterno, disattivare il controllo del guadagno sull'amplificatore esterno per ottenere le migliori prestazioni dell'apparecchio.**

Per KD-SH55R:

- Per l'amplificatore:
 - Collegare i terminali di uscita dell'apparecchio ai terminali di entrata dell'amplificatore.
 - Scollegare le casse dall'apparecchio e collegarle all'amplificatore. Non utilizzare i contatti delle casse dell'apparecchio.
- Per il diffusore per frequenze ultrabasse: Se si usa un amplificatore non JVC è necessario inserire un filtro passa-basso. In questo modo sarà possibile regolare il livello in uscita tramite le prese EXT OUT (vedere pagina 20 delle istruzioni (in volume separado)).

Du kan uppgradera ditt bilstereosystem genom att ansluta en förstärkare och annan utrustning.

- Anslut fjärrkabeln (blå med vit rand) till fjärrkabeln på den andra utrustningen så att den kan styras genom denna enhet.

Till KD-SH77R:

- För förstärkaren:
 - Anslut denna enhets linjeutgångar till förstärkarens linjeingångar.
 - Koppla bort högtalarna från denna enhet och anslut dem till förstärkaren. Lämn denna enhets högtalarledare oanvända.
 - Du kan koppla av den inbyggda förstärkaren och sända endast ljudsignalerna till extern(a) förstärkare för att få tydligt ljud och hindra överhettning inuti enheten. Se sid. 25 i instruktionerna. (Separat del.)
 - Ledningsutgången på denna enhets har hög nivå för att bibehålla det hi-fi ljud som enheten återger.
- När en extern förstärkare ansluts till denna enhets bör volymkontrollen sänkas på den externa förstärkaren för att få bästa prestanda från denna enhets.**

Till KD-SH55R:

- För förstärkaren:
 - Anslut denna enhets linjeutgångar till förstärkarens linjeingångar.
 - Koppla bort högtalarna från denna enhet och anslut dem till förstärkaren. Lämn denna enhets högtalarledare oanvända.
- För djupbåshögtalaren: Ett lågpassfilter krävs vid användning av en förstärkare från en annan tillverkare än JVC. Du kan ställa in uteffekten via EXT OUT-uttagen (se sidan 20 i bruksanvisningen (separat del)).

Voit päivittää autostereojärjestelmäsi kytkemällä vahvistimen sekä muita laitteita.

- Kytke ulkojohto (sininen, jossa valkea raita) muun laitteiston ulkojohtoon niin, että sitä voidaan ohjata tästä laitteesta.

Varten KD-SH77R:

- Vahvistin:
 - Kytke tämän laitteen linjalähtöliittimet vahvistimen linjatulo liittimiin.
 - Irrota kaiuttimet tästä laitteesta ja liitä ne vahvistimeen. Jätä tämän laitteen kaiutinjohto käyttämättä.
 - Voit kytkeä sisäänrakennetun vahvistimen pois päältä ja lähettää audiosignaalit vain ulkovahvistimeen/vahvistimiin saadaksesi kirkkaammat äänet ja estääksesi sisäisen lämmönmuodostuksen laitteen sisällä. Ks. ohjesivua 25. (Erillinen osa)
 - Tämän laitteen linjalähtötaso pidetään korkeana laitteen toistamisen hi-fi-äänten ylläpitämiseksi. **Kun ulkopuolinen vahvistin kytketään tähän laitteeseen, sen vahvistussäädin on kierrettävä pienelle. Näin tästä laitteesta saadaan paras mahdollinen suoritusaso.**

Varten KD-SH55R:

- Vahvistin:
 - Kytke tämän laitteen linjalähtöliittimet vahvistimen linjatulo liittimiin.
 - Irrota kaiuttimet tästä laitteesta ja liitä ne vahvistimeen. Jätä tämän laitteen kaiutinjohto käyttämättä.
- Subwoofer: Käytettäessä toisten valmistajien kuin JVC:n vahvistinta tarvitaan alipäästösuodatin. Lähtötaso voidaan säätää EXT OUT -pistokkeiden välityksellä (ks. käyttöohjeiden sivua 20 (erillinen julkaisu)).

Cable de señal (no suministrado con esta unidad)
Cavo dei segnali (non fornito con l'apparecchio)
Signalledning (levereras inte med denna enhet)
Signaali johto (ei toimiteta tämän laitteen mukana)

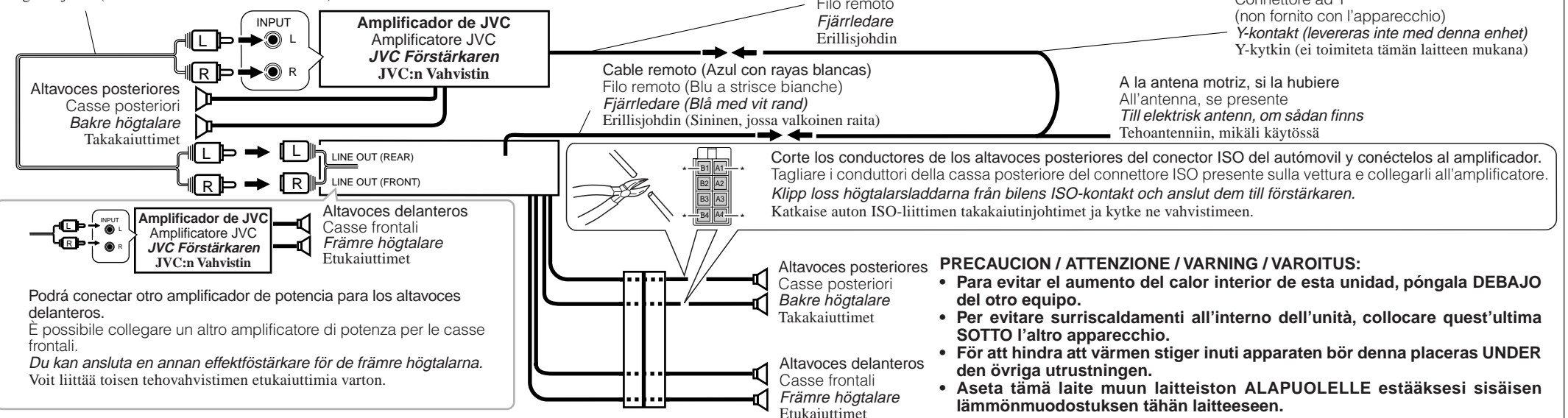

Cambiador de CD y sintonizador de DAB / CD changer e tuner DAB / CD-växlare och DAB radio / CD-vaihtaja ja DAB-viritin

Podrá conectar un cambiador de CD de JVC y/o un sintonizador de DAB (Radiodifusión de audio digital) de JVC.

- Para sus conexiones, refiérase a las instrucciones suministradas con los mismos.

È possibile collegare un CD changer della JVC e/o un tuner DAB (Digital Audio Broadcasting), sempre della JVC.

- Per il collegamento, vedere i libretti d'istruzione in dotazione a tali apparecchio.

Du kan ansluta en JVC CD-växlare och/eller en JVC DAB radio (digital radiosändning).

- Beträffande deras anslutning hänvisas till medföljande instruktioner.

Voit liittää JVC:n CD-vaihtajan ja/tai JVC:n DAB-viritimen (digitaalinen äänenlähetyks).

- Katso kyseiset liitännät laitteiden mukana toimitetuista ohjeista.

Cable de conexión suministrado con su sintonizador de DAB
Collegamento del cavo fornito con il tuner DAB
Anslutningsladd medföljer DAB radion
DAB-viritimen mukana toimitetun johdon liitäntä

Cable de conexión suministrado con su cambiador de CD
Collegamento del cavo fornito con il CD changer
Anslutningsladd medföljer CD-växlaren
CD-vaihtajan mukana toimitetun johdon liitäntä



- Podrá conectar ambos componentes en serie, como se indica en las ilustraciones de arriba.
- È possibile collegare entrambi i componenti in serie come illustrato sopra.
- Du kan ansluta båda komponenterna i serie, se illustrationen ovan.
- Voit kytkeä molemmat komponentit sarjana yllä kuvatulla tavalla.

Cable de conexión suministrado con su sintonizador de DAB o cambiador de CD
Collegamento del cavo fornito con il tuner DAB o il CD changer
Anslutningsladd medföljer DAB radion eller CD-växlaren
DAB-viritimen tai CD-vaihtajan mukana toimitetun johdon liitäntä



PRECAUCION / ATTENZIONE / VARNING / VAROITUS!

- Antes de conectar el cambiador de CD y/o un sintonizador de DAB, asegúrese de que la unidad esté apagada.
- Prima di collegare il CD changer e/o un tuner DAB, verificare che l'apparecchio sia spento.
- Kontrollera att enheten är avstängd innan CD-växlaren och/eller en DAB radio ansluts.
- Varmista ennen CD-vaihtajan ja/tai DAB-viritimen kytettä, että laitteesta on katkaistu virta.

Subwoofer y el otro equipo fuente / Subwoofer ed altro apparecchio sorgente / Bashögtalare och annan ljudutrustning / Subwoofer ja muut ohjelmälähdelaitteet

Puede conectar un subwoofer para reforzar los sonidos graves.

- Para las conexiones, refiérase a las instrucciones suministradas con cada componente.

Per potenziare i bassi è possibile collegare un diffusore per frequenze ultrabasse.

- Per i rispettivi collegamenti, consultare i manuali d'istruzioni forniti con i singoli componenti.

Du kan ansluta en djupbashögtalare för att förstärka basen.

- Betr. anslutning hänvisas till instruktionerna som medföljer varje komponent.

Subwoofer voidaan kytkeä bassoa vahvistamaan.

- Katso niiden liitännät kunkin komponentin mukana toimitetuista ohjeista.

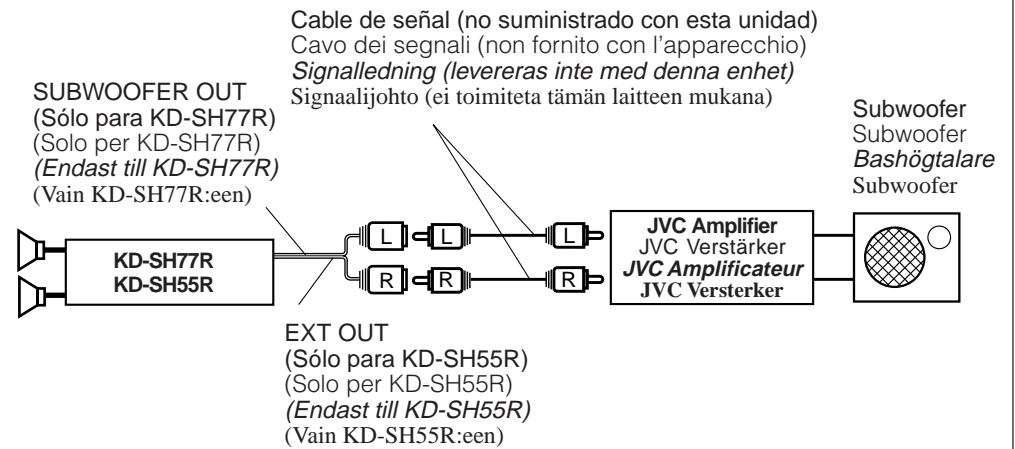

DVD, VCR o TV / DVD, VCR o TV / DVD, VCR eller TV / DVD, Kuvanauhuria tai TV

Sólo para KD-SH77R / Solo per KD-SH77R / Endast till KD-SH77R / Vain KD-SH77R:een

Cable de señal (no suministrado con esta unidad)
Cavo dei segnali (non fornito con l'apparecchio)
Signalledning (levereras inte med denna enhet)
Signaalijohto (ei toimiteta tämän laitteen mukana)

Cable de señal (no suministrado con esta unidad)
Cavo dei segnali (non fornito con l'apparecchio)
Signalledning (levereras inte med denna enhet)
Signaalijohto (ei toimiteta tämän laitteen mukana)

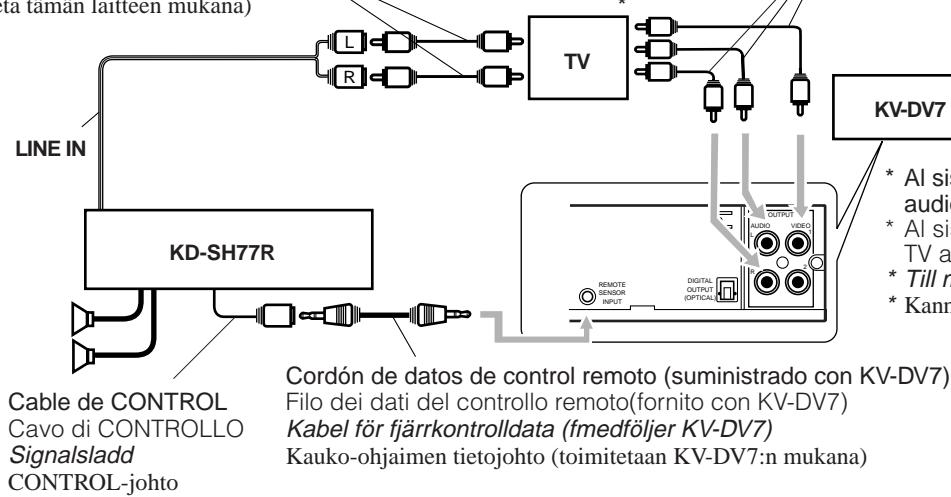

Puede conectar el reproductor de DVD (KV-DV7).
È possibile collegare il lettore DVD (KV-DV7).
Du kan ansluta DVD-spelaren (KV-DV7).
DVD-soitin (KV-DV7) voidaan kytkeä.

- * Al sistema de monitor de color móvil o al terminal de entrada de audio-vídeo del TV de audio-vídeo estereofónico.
- * Al sistema di monitoraggio o a colori mobile o al terminale d'ingresso audio-video di un TV audio-video stereo.
- * Till mobil färg eller monitorsystem eller ljud/bild ingångsklämma på stereoljud/bild TV.
- * Kannettavaan väri- tai monitorijärjestelmään tai audio-video-stereo-TV:n audio-video-tuloliittimeen.

Componente exterior / Componente esterno / Extern utrustning / Toinen oheislaitte

Sólo para KD-SH55R / Solo per KD-SH55R / Endast till KD-SH55R / Vain KD-SH55R:een

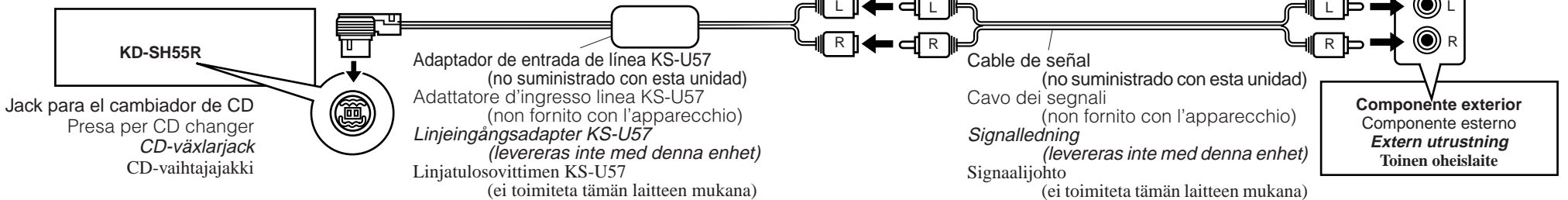

LOCALIZACION DE AVERIAS

RICERCA GUASTI

FELSÖKNING

VIANETSINTÄ

- **El fusible se quema.**
* ¿Están los conductores rojo y negro correctamente conectados?
- **No es posible conectar la alimentación.**
* ¿Está el cable amarillo conectado?
- **No sale sonido de los altavoces.**
* ¿Está el cable de salida del altavoz cortocircuitado?
- **El sonido presenta distorsión.**
* ¿Está el cable de salida del altavoz conectado a masa?
- ¿Están los terminales “-” de los altavoces L y R conectados a una masa común?
- **La unidad se calienta.**
* ¿Está el cable de salida del altavoz conectado a masa?
- ¿Están los terminales “-” de los altavoces L y R conectados a una masa común?

- **Il fusibile brucia.**
* I fili rossi e neri sono stati collegati correttamente?
- **Non si riesce ad accendere l'apparecchio.**
* Il filo giallo è stato collegato?
- **Non esce alcun suono dalle casse.**
* Il filo di uscita delle casse è stato protetto contro i cortocircuiti?
- **Suono distorto.**
* Il filo di uscita delle casse è collegato a terra?
- I terminali “-” delle casse di sinistra e destra sono stati collegati a terra in comune?
- **L'apparecchio si surriscalda.**
* Il filo di uscita delle casse è stato collegato a terra?
- I terminali “-” delle casse di sinistra e destra sono stati collegati a terra in comune?

- **Säkringen går.**
* Är de röda och svarta ledarna korrekt anslutna?
- **Strömmen kan inte slås på.**
* Är den gula ledaren ansluten?
- **Inget ljud från högtalarna.**
* Är den utgående högtalarsladden kortsluten?
- **Ljudet är förvrängt.**
* Är den utgående högtalarsladden jordad?
- Är de vänstra och högra högtalarnas “-”-uttag gemensamt jordade?
- **Enheten blir varm.**
* Är den utgående högtalarsladden jordad?
- Är de vänstra och högra högtalarnas “-”-uttag gemensamt jordade?

- **Varoke palaa.**
* Ovatko punaiset ja mustat johtimet liitetty oikein?
- **Virran kytkentä ei onnistu.**
* Onko keltainen johdin kytketty?
- **Kaiuttimista ei kuulu ääntä.**
* Onko kaiuttimien lähtöjohtimessa tapahtunut oikosulku?
- **Ääni on vääristynyt.**
* Onko kaiuttimien lähtöjohdin maatettu?
- Ovatko vasemman ja oikean kaiuttimen “-”-navat maatettu yhdessä?
- **Laite kuumenee.**
* Onko kaiuttimien lähtöjohdin maatettu?
- Ovatko vasemman ja oikean kaiuttimen “-”-navat maatettu yhdessä?

JVC



ENGLISH

DEUTSCH

FRANÇAIS

NETERLANDS

CD RECEIVER
CD-RECEIVER
RECEPTEUR CD
CD-RECEIVER

KD-SH77R/KD-SH55R

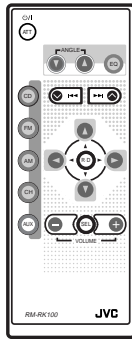
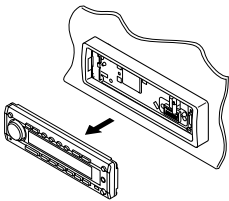

KD-SH77R

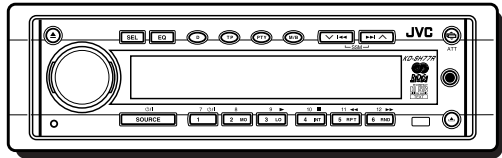

KD-SH55R

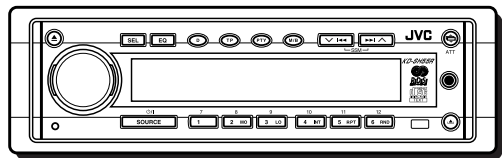

For installation and connections, refer to the separate manual.

Angaben zu Einbau und Verkabelung entnehmen Sie bitte der gesonderten Anleitung.

Pour l'installation et les raccordements, se référer au manuel séparé.

Zie de afzonderlijke handleiding voor details aangaande het installeren en verbinden van het toestel.

INSTRUCTIONS

BEDIENUNGSANLEITUNG
MANUEL D'INSTRUCTIONS
GEBRUIKSAANWIJZING

Plaats en afbeelding van labels

Onderpaneel van het hoofdtoestel

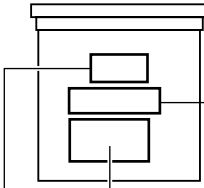

Benaming/Spanningslabel



Let op:
Dit toestel heeft een lasercomponent met een hogere klasse laserstraal dan "Klasse 1".

CAUTION: Invisible laser radiation when open and interlock failed or defeated. AVOID DIRECT EXPOSURE TO BEAM. (e)	ADVARSEL: Usynlig laserstråling ved åpning, når sikkerhetsafbrydere er ute af funktion. Undgåudsæt- telse for stråling. (d)	WARNING: Osynlig laserstråling når denna del är öppnad och spårren är urkopplad. Betrakta ej strålen. (s)	VARO: Avattaessa ja suojalukitus ohitettaessa olet alttiina näkymättömälle lasersäteilylle. Älä katso säteeseen. (f)
--	--	--	---

BELANGRIJK VOOR LASERPRODUKTEN

Voorzorgen:

1. **KLASSE 1 LASERPRODUKT**
2. **LET OP:** Onzichtbare laserstralen wanneer open en interlock uitgeschakeld of defect. Voorkom directe blootstelling aan de straal.
3. **LET OP:** Open de bovenafdekking niet. Het toestel bevat geen door de gebruiker te repareren onderdelen. Laat onderhoud en reparatie over aan erkend onderhoudspersoneel.
4. **LET OP:** Deze CD-speler gebruikt onzichtbare laserstralen maar is echter voorzien van veiligheidsschakelaars die uitstraling dienen te stoppen bij het verwijderen van CD's. Het is uitermate gevaarlijk deze schakelaars uit te schakelen.
5. **LET OP:** Het gebruik van regelaars en het maken van instellingen ander dan in deze gebruiksaanwijzing aangegeven resulteert mogelijk in blootstelling aan gevaarlijke straling.

NEDERLANDS

Het apparaat terugstellen

Druk met een balpen of een ander dun, langwerpig voorwerp op de Reset-toets, die zich aan de voorzijde van de eenheid op het bedieningspaneel bevindt.

Opmerking:

De geheugeninstellingen — zoals de voorkeuzenders en de geluidsinstellingen — zullen eveneens gewist worden.

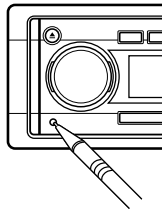

LET OP:

Steek **NOOIT** uw vinger tussen het bedieningspaneel en de eenheid aangezien u het risico loopt vast te komen zitten en u zichzelf zeer doet. (Zie bladzijde 28.)

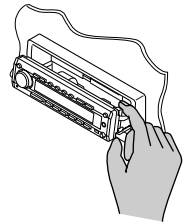

Opmerking:

Voor de veiligheid is een genummerde identificatiekaart bij het toestel geleverd. Het identificatienummer is tevens op de behuizing van het toestel gedrukt. Bewaar de kaart op een veilige plaats. Deze kaart is belangrijk voor identificatie indien het toestel is gestolen.

ALVORENS HET APPARAAT TE GEBUIKEN

***Denk aan de veiligheid...**

- Zet het volume onder het rijden niet te hard. Dit is gevaarlijk, omdat u de geluiden buiten de auto niet meer hoort.
- Zet de auto stil voordat u ingewikkelde handelingen met het apparaat gaat verrichten.

***Temperatuur binnen de auto...**

Als de auto gedurende lange tijd in de kou of in de warme heeft gestaan, mag u het apparaat pas gebruiken nadat de temperatuur in de auto weer normaal waarden heet bereikt.

Hartelijk dank voor de aanschaf van dit JVC-product! Wij verzoeken u de gebruiksaanwijzing goed door te lezen voordat u het apparaat gaat gebruiken. Zo krijgt u een volledig inzicht in de functies van het apparaat en kunt u de mogelijkheden optimaal benutten.

INHOUDSOPGAVE

Het apparaat terugstellen	2	ANDERE HOOFDFUNCTIES	23
PLAATSING VAN DE TOETSEN	4	Klok instellen	23
Bedieningspaneel	4	De algemene instellingen wijzigen (PSM)	23
Afstandsbediening	5	Namen aan bronnen toekennen	27
De afstandsbediening voorbereiden	6	De hoek van het bedieningspaneel wijzigen	28
BASISBEDIENING	7	Bedieningspaneel verwijderen	29
BASISBEDIENING VAN DE RADIO	8	BEDIENING VAN HET EXTERNE APPARAATEN	30
Naar de radio luisteren	8	Externe apparatuur gebruiken	30
Radiozenders in het geheugen vastleggen	9	GEBRUIK VAN DE CD-WISSELAAR	32
Afstemmen op een voorkeuzezender	10	CD's afspelen	32
HET GEBRUIK VAN RDS	11	Kiezen van de weergavefunctie	33
Wat u kunt doen met RDS EON	11	BEDIENING VAN DE DAB-TUNER	34
Andere nuttige RDS-functies en het maken van aanpassingen	14	Afstemmen op een ensemble en op een van de services	34
GEBRUIK VAN DE CD-SPELER	17	DAB-frequenties in het geheugen opslaan	36
Een CD afspelen	17	Afstemmen op een opgeslagen DAB-service	37
De tekst van een CD met CD Text weergeven	18	Wat u nog meer met DAB kunt doen	37
Een muziekstuk of een bepaald punt op de CD zoeken	18	AANVULLENDE INFORMATIE	38
Afspeelmodus selecteren	19	ONDERHOUD	39
Voorkomen dat de CD terugspringt	19	Omgaan met CD's	39
GELUID REGELEN	20	PROBLEMEN OPLOSSEN	40
Geluid aanpassen	20	SPECIFICATIES	41
Vooraf ingestelde modi selecteren	21		
Geluidsweergave aanpassen en opslaan	22		

Over de demonstratiemodus (DEMO MODE)...

Bij het verlaten van de fabriek wordt de demonstratiemodus van de eenheid ingeschakeld. Dit betekent dat voor DEMO MODE de instelling "DEMO ON" van kracht is. De volgende demonstratie maakt u bekend met de voornaamste voorzieningen van de eenheid en wordt automatisch gestart als er gedurende circa 3 minuten geen geluid wordt afgespeeld. (Zie bladzijde 26.)

- **24bit DAC** : (24-bits digitale/analoge converter: geeft ee kwalitatief hoogwaardig geluid na D/A-conversie.)
- **HS TUNER** : (High-Sensitivity Tuner: zorgt voor een perfecte ontvangst van zenders.)
- **EQUALIZER** : (Hiermee kunt u het geluid nauwkeurig afregelen zodat deze met uw wensen overeenkomen.)
- **SUB WOOFER** : (ALLEEN voor de KD-SH77R: Hiermee kunt u een subwoofer aansluiten en het uitvoerniveau ervan inregelen.)

LET OP bij het instellen van het volume

Bij CD's is in vergelijking tot andere geluidsdragers nauwelijks sprake van achtergrondruis. Wanneer het volume van bijvoorbeeld de tuner wordt aangepast, kan het gebeuren dat de luidsprekers door de plotselinge toename van het geluid beschadigd raken. Draai het volume daarom voordat u een CD afspeelt eerst terug en pas het geluid daarna aan uw wensen aan.



PLAATSING VAN DE TOETSEN

Bedieningspaneel

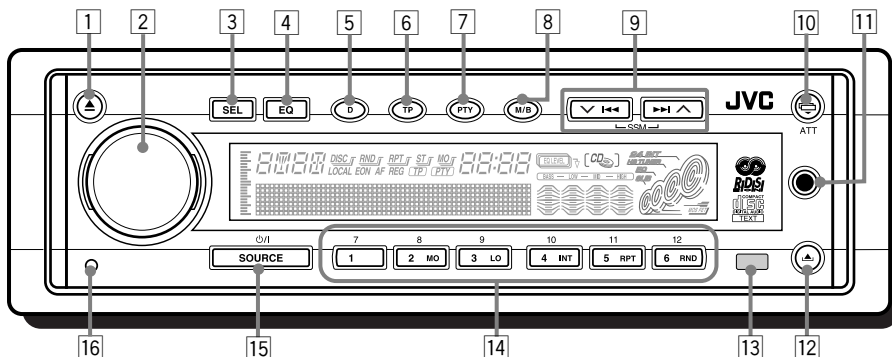

NEDERLANDS

- 1 De toets ▲ (uitwerpen)
- 2 De bedieningsschijf
- 3 De toets SEL (selecteren)
- 4 De toets EQ (equalizer)
- 5 De toets D (display)
- 6 De toets TP (traffic programme)
- 7 De toets PTY (programme type)
- 8 De toets M/B (modus/omroepband)
- 9 De toetsen ►► / ▲ / ▼ / ◄◄
 - Deze toetsen doen dienst als SSM-toets wanneer beide toetsen tegelijk worden ingedrukt.
- 10 De toets ATT (hoek/attenuatie)
- 11 Extra ingang
- 12 De toets (het bedieningspaneel vrijgeven)
- 13 Afstandssensor
- 14 De cijfertoetsen
 - De toets MO (mono)
 - De toets LO (lokaal)
 - De toets INT (intro scan)
 - De toets RPT (repeat)
 - De toets RND (random)
 - De toetsen voor het bedienen van de video-onderdelen (ALLEEN voor de KD-SH77R)
- 15 De toets SOURCE (standby/on)
- 16 De Reset-toets

Hoe u de cijfertoetsen gebruikt:

Als u op de toets M/B (modus/omroepband) drukt, schakelt de eenheid over naar de functiemodus en werken de cijfertoetsen enigszins anders.

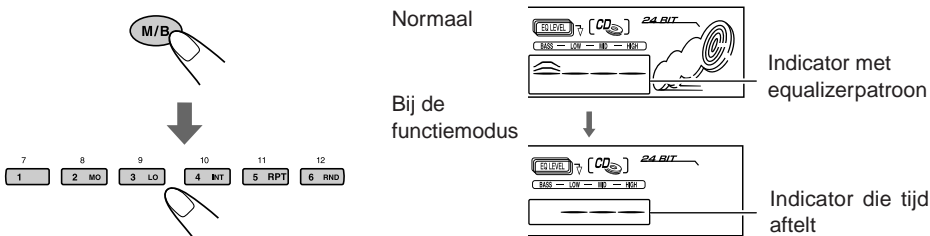

Als u deze toetsen nadat u op de toets M/B (modus/omroepband) hebt gedrukt weer als cijfertoetsen wilt gebruiken, moet u 5 seconden wachten zonder op een cijfertoets te drukken. De functiemodus wordt dan automatisch opgeheven.

- Ook als u nogmaals op de toets M/B (modus/omroepband) drukt, wordt de functiemodus geannuleerd.



Afstandsbediening

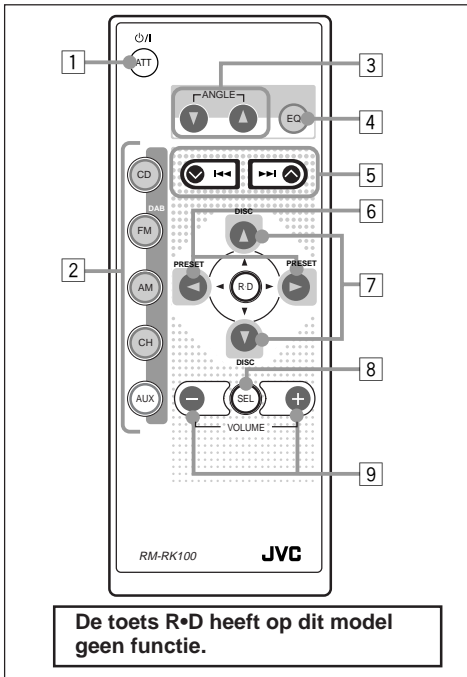

De toets R•D heeft op dit model geen functie.

- 1 • Hiermee wordt de eenheid ingeschakeld als deze is uitgeschakeld.
 - Schakelt de eenheid uit indien u de toets ingedrukt houdt tot de vermelding "SEE YOU" op de display verschijnt.
 - Hiermee wordt het volume in korte tijd verminderd als u de toets heel even indrukt, en de vermelding "ATT" knippert op de display. Als u nogmaals op de toets drukt, keert het oude volumeniveau weer terug.
- 2 • CD : Hiermee wordt de CD-speler geselecteerd.
 - FM :
 - Indien korte tijd ingedrukt, wordt hiermee de FM-tuner geselecteerd. Elke keer wanneer u op de toets drukt, wordt er een andere FM-band geselecteerd: FM1, FM2 of FM3.
 - Hiermee wordt de DAB-tuner geselecteerd, als u de toets ingedrukt houdt.*
 - Elke keer wanneer u op de toets drukt in ingedrukt houdt, wordt er een andere DAB-band geselecteerd: DAB1, DAB2 en DAB3.
 - AM : Hiermee wordt de AM-tuner geselecteerd.
 - CH : Hiermee wordt de CD-wisselaar geselecteerd.*

- AUX : Hiermee wordt het externe apparaat geselecteerd. Elke keer wanneer u op deze toets drukt, wordt beurtelings "AUX INPUT" en "LINE INPUT"*** geselecteerd.
- 3 Hiermee kunt u de hoek van het bedieningspaneel in een van drie posities wijzigen.
- 4 Hiermee worden de geluidsmodi geselecteerd. Elke keer wanneer u op deze toets drukt, wordt er een andere geluidsmodus geselecteerd.
- 5 • Hiermee wordt naar stations gezocht terwijl u naar de radio luistert.
 - Hiermee worden ensembles geselecteerd terwijl u naar de DAB-tuner luistert, indien korte tijd ingedrukt.
 - Hiermee worden services geselecteerd terwijl u naar de DAB-tuner luistert, indien u de toets indrukt en ingedrukt houdt.
 - Voor versnelde weergave van een fragment in voor- en achterwaartse richting wanneer u tijdens weergave van een CD de toets ingedrukt houdt.
 - Voor het verspringen naar het begin van het volgende fragment of het spelende (of voorgaande) fragment wanneer u tijdens weergave van een CD kort op de toets drukt.
- 6 Hiermee wordt het nummer van het vooraf ingestelde kanaal gewijzigd terwijl u naar de radio (of DAB-tuner) luistert. Elke keer wanneer u op de toets drukt, wordt er een ander nummer voor het vooraf ingestelde kanaal geselecteerd en wordt op de geselecteerde service of het geselecteerde station afgestemd.
- 7 Hiermee wordt het CD-nummer gewijzigd terwijl u naar de CD-wisselaar luistert. Elke keer wanneer u op deze toets drukt, wordt er een ander CD-nummer geselecteerd en wordt de geselecteerde CD afgespeeld.
- 8*** Hiermee worden de items voor geluids-aanpassingen geselecteerd. Elke keer wanneer u op deze toets drukt, wordt er een andere geluids-aanpassing geselecteerd.
- 9***
 - Hiermee wordt het volume gewijzigd.
 - Hiermee wordt de geluidsmodus gewijzigd (nadat u op de toets SEL hebt gedrukt).

* Als er geen DAB-tuner of CD-wisselaar is aangesloten, is het niet mogelijk deze apparatuur als afspeler te selecteren.
 ** ALLEEN voor de KD-SH55R: als u het externe apparaat wilt selecteren, dient u de instelling voor het externe apparaat te wijzigen (zie bladzijde 26).
 *** Deze toetsen werken niet voor de modus voor aangepaste voorkeursinstellingen.

NEDERLANDS



De afstandsbediening voorbereiden

Alvorens gebruik van de afstandsbediening:

- Richt de afstandsbediening recht naar de afstandssensor op het hoofdtoestel. Controleer dat er geen obstakels in het pad liggen.

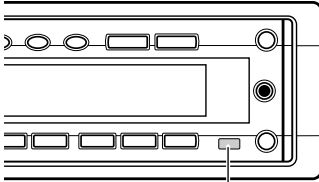

Afstandssensor

- Zorg dat er geen direct fel licht (zonlicht of van een schelle lamp) op de sensor valt.

De batterij plaatsen

Wanneer u merkt dat het bereik van de afstandsbediening afneemt, moet u de batterij vervangen.

1. Verwijder de batterijhouder.

- 1) Druk de batterijhouder met behulp van een balpen of een soortgelijk voorwerp in de richting van de pijl die in de afbeelding staat aangegeven.
- 2) Verwijder de batterijhouder.

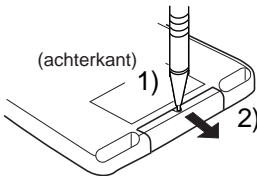

2. Plaats de batterij in de houder.

Laat de batterij met de pluszijde (+) naar boven in de houder zakken zodat deze vast komt te liggen.

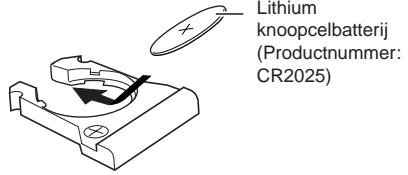

3. Plaats de batterijhouder terug in positie.

Druk de batterijhouder terug tot u een 'klik' hoort.

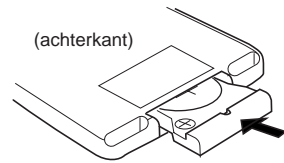

Gebruikte batterijen:



WAARSCHUWING:

- Bewaar batterij op een plek waar kinderen geen toegang toe hebben.
Mocht een kind een knoopcelbatterij inslikken, waarschuw dan onmiddellijk een arts.
- Laad de batterij niet opnieuw op, vermijd kortsluiting, haal ze niet uit elkaar, verhit ze niet en gooi geen batterij in het vuur.
Elk van deze handelingen kan leiden tot oververhitting, een explosie of een steekvlam.
- Zorg ervoor dat de batterij niet in contact komt met andere metalen.
Dit kan leiden tot oververhitting, een explosie of een steekvlam.
- Bescherm gebruikte batterij door deze met plakband af te plakken.
Als u dit niet doet, kan de batterij hitte vrijgeven, gaan lekken of brand veroorzaken.
- Probeer de batterij nooit met bijvoorbeeld een naald of mes open te maken.
Als u dit doet, kan de batterij hitte vrijgeven, gaan lekken of brand veroorzaken.

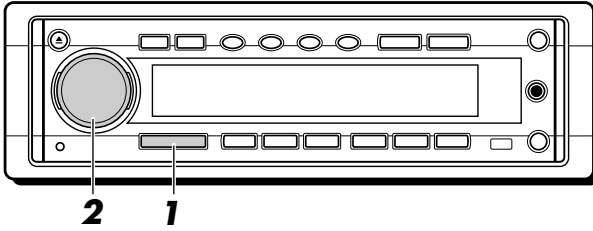

Opmerking:

Wanneer u het apparaat voor de eerste keer gebruikt, moet u de ingebouwde klok op de juiste wijze instellen zie bladzijde 23.

1 Schakel de stroom in en selecteer de afspelerbron.

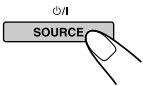

Als u voor de eerste keer op de toets drukt, wordt de stroom ingeschakeld. Daarna wordt elke keer wanneer u op de toets drukt een andere afspelerbron geselecteerd, en wel in deze volgorde.

Voor KD-SH77R

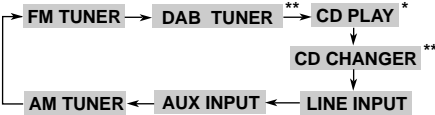

Voor KD-SH55R

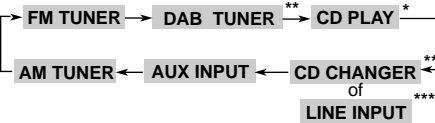

* Als er zich geen CD in de lade is geplaatst, kan de CD-speler niet als afspelerbron worden geselecteerd.

** Als er geen DAB-tuner of CD-wisselaar is aangesloten, is het niet mogelijk deze apparatuur als afspelerbron te selecteren.

*** ALLEEN voor de KD-SH55R: als u het externe apparaat wilt selecteren, dient u de instelling voor het externe apparaat te wijzigen (zie bladzijde 26).

Voor gebruik van de tuner (FM of AM), zie bladzijde 8 – 10.

Voor gebruik van de CD-speler, zie bladzijde 17 – 19.

Voor gebruik van het externe apparaat (AUX INPUT en LINE INPUT), zie bladzijde 30 – 31.

Voor gebruik van de CD-wisselaar, zie bladzijde 32 – 33.

Voor gebruik van de DAB-tuner, zie bladzijde 34 – 37.

2 Regel het volume.

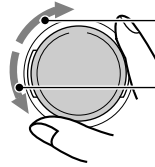

Het volume verhogen.

Het volume verlagen.

Het door u ingestelde volumeniveau verschijnt.

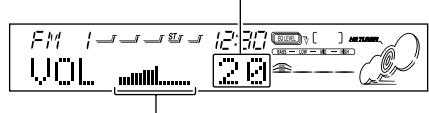

Volumeniveau-indicator

Opmerking:

U kunt nadat u het volume hebt aangepast het bedieningsknop naar binnen duwen zodat u niet per ongeluk toetsen aanraakt. Druk nogmaals op de bedieningsknop zodat deze naar buiten komt geschoven als u de knop weer wilt gebruiken.

3 Stel het geluid in zoals u zelf wilt. (Zie bladzijde 20.)

Volume in een oogwenk zachter zetten

Druk op de toets /ATT en houdt deze ingedrukt terwijl u naar een afspelerbron luistert. De vermelding "ATT" op de display gaat knipperen en het niveau van het volume neemt na korte tijd af.

Druk als u het vorige geluidsniveau wilt herstellen opnieuw op de toets en houdt deze ingedrukt.

- U kunt het volume ook op het oude niveau terugbrengen door de bedieningsschijf linksom te draaien (tegen de wijzers van de klok in).

Spanning uitschakelen

Druk op de toets SOURCE en houdt deze ingedrukt tot de vermelding "SEE YOU" op de display wordt weergegeven.

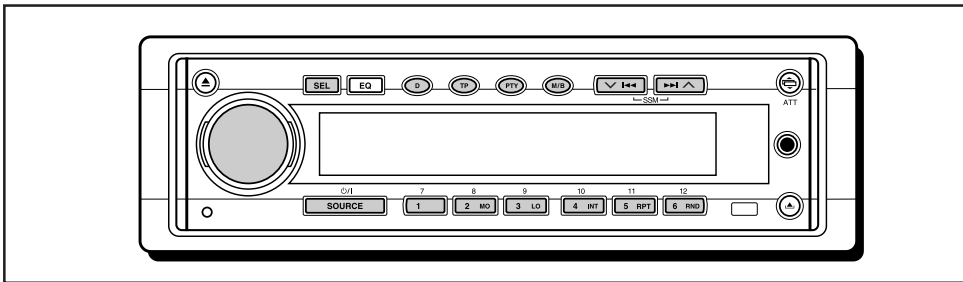

Naar de radio luisteren

Om op een bepaalde zender af te stemmen kunt u kiezen tussen automatisch zoeken en handmatig zoeken.

Automatisch naar een station zoeken: Auto search

1 Selecteer FM of AM.

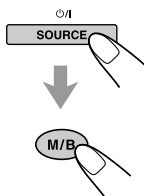

- 1 Druk herhaaldelijk op de toets SOURCE $\phi/1$ om FM of AM als afspelerbron te selecteren.
- 2 Druk indien nodig om het FM-bandnummer te selecteren op de toets M/B (modus/omroepband) en houdt deze gedurende minimaal 1 seconde ingedrukt. Elke keer wanneer u op de toets drukt en ingedrukt houdt, wordt er een andere FM-band geselecteerd, en wel als volgt:

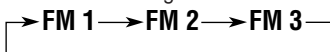

De geselecteerde omroepband wordt weergegeven.

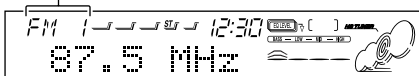

Opmerking:

Deze ontvanger heeft drie FM-banden (FM1, FM2 en FM3). U kunt elk van deze banden kiezen om naar FM-stations te luisteren.

2 Zoek een station.

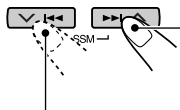

Druk op de toets \ggg \wedge afstemmen op een station met een hogere frequentie.

Druk op de toets \lll ∇ afstemmen op een station met een lagere frequentie.

Wanneer een station wordt ontvangen, stopt het zoeken.

Druk nogmaals op dezelfde toets wanneer u het zoeken **wilt stoppen voordat op een zender is afgestemd**.

Als u alleen wilt afstemmen op FM-zenders met een sterk signaal

- 1 Druk op de toets M/B (modus/omroepband) om de functiemodus te activeren terwijl u naar een FM-uitzending luistert, waarna de cijfer-toetsen andere functies hebben (zie bladzijde 4).
- 2 Druk op de toets LO (lokaal) terwijl de functiemodus nog is geactiveerd, zodat de indicator LOCAL op de display aangaat. Deze functie werkt alleen terwijl u naar FM-stations zoekt en bij SSM. Elke keer wanneer u op deze toets drukt, gaat de indicator LOCAL beurtelings aan en uit.

Handmatig naar een station zoeken: Manual search

1 Selecteer FM of AM.

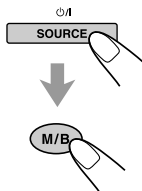

- 1 Druk herhaaldelijk op de toets SOURCE $\phi/1$ om FM of AM als afspelerbron te selecteren.
- 2 Druk indien nodig om het FM-bandnummer te selecteren op de toets M/B (modus/omroepband) en houdt deze gedurende minimaal 1 seconde ingedrukt. Elke keer wanneer u op de toets drukt en ingedrukt houdt, wordt er een andere FM-band geselecteerd, en wel als volgt:



Opmerking:

Deze ontvanger heeft drie FM-banden (FM1, FM2 en FM3). U kunt elk van deze banden kiezen om naar FM-stations te luisteren.

2 Druk op de toets **▶▶** **^** of op **∨** **◀◀** en houd deze ingedrukt tot de vermelding “M” (voor “manual”): handmatig zoeken) op de display begint te knipperen.

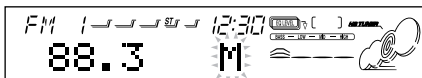
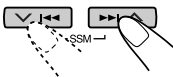

3 Stem af op het station van uw keuze. U kunt dit doen zolang de vermelding “M” op de display knippert.

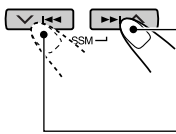

Druk op de toets **▶▶** **^** als u wilt afstemmen op een station dat op een hogere frequentie uitzendt.

Druk op de toets **∨** **◀◀** als u wilt afstemmen op een station dat op een lagere frequentie uitzendt.

- Als u de toets loslaat, wordt de handmatige modus na 5 seconden automatisch uitgeschakeld.
- Als u de toets ingedrukt houdt, blijft de frequentie veranderen totdat u de toets loslaat.

Als een FM-stereo-uitzending slecht te ontvangen is:

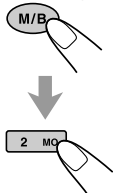

- 1 Druk op de toets M/B (modus/omroepband) om de functiemodus te activeren terwijl u in stereo naar een FM-uitzending luistert.
- 2 Druk op de toets MO (mono) terwijl de functiemodus is geactiveerd, zodat de indicator MO op de display aangaat.
 - Elke keer wanneer u op de toets drukt, gaat de indicator MO aan of uit.

Er brandt een lampje wanneer een FM-uitzending in stereo wordt ontvangen.

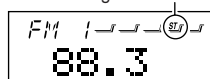

De indicator MO licht op.

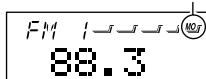

Als de indicator MO op de display aan is, wordt het geluid in mono weergegeven en verbetert de ontvangstkwaliteit (de indicator ST gaat uit).

Radiozenders in het geheugen vastleggen

U kunt één van de volgende twee methoden gebruiken om de radiozenders in het geheugen vastteleggen.

- Automatisch vastleggen van FM-zenders: SSM (Strong-station Sequential Memory)
- Handmatig vastleggen van FM en AM-zenders

Automatisch vastleggen van FM-zenders: SSM

U kunt 6 lokale FM-stations instellen voor elke FM-golfband (FM1, FM2 en FM3).

1 Selecteer het nummer van de FM-golfband (FM1 – 3) waarop u FM-zenders wilt vastleggen.

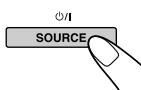

- 1 Druk herhaaldelijk op de toets SOURCE **0/1** om FM of AM als afspeelbron te selecteren.

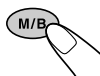

- 2 Druk indien nodig herhaaldelijk op de toets M/B (modus/omroepband) en houdt de toets minimaal 1 seconde ingedrukt. Elke keer wanneer u op de toets drukt en ingedrukt houdt, wordt er een andere FM-band geselecteerd, en wel als volgt:



2 Druk op beide toetsen en houd ze langer dan 2 seconden ingedrukt.

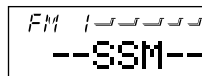
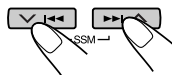

De tekst “SSM” verschijnt op het afleesvenster en verdwijnt wanneer het automatisch instellen van radiozenders is beëindigd.

Lokale FM-zenders met de sterkste signalen worden opgezocht en automatisch voor de gekozen golfband (FM1, FM2 of FM3) onder de cijfertoetsen vastgelegd — nummer 1 (laagste frequentie) t/m nummer 6 (hoogste frequentie). De voorkeuzezender die onder cijfertoets 1 is vastgelegd wordt na het automatisch vastleggen van de zenders opgeroepen.

Handmatig vastleggen van zenders

U kunt handmatig maximaal 6 zenders voor iedere golfband (FM1, FM2, FM3 en AM vastleggen).

Bijv.: Een FM-zender op 88,3 MHz vastleggen onder nummer 1 van FM1

1 Selecteer de omroepband (FM1 – 3, AM) waarop u zenders wilt vastleggen (in dit voorbeeld cijfertoets FM1).

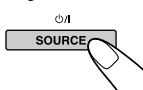

1 Druk herhaaldelijk op de toets SOURCE om FM of AM als afspeelbron te selecteren.

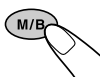

2 Druk indien nodig om het FM-bandnummer te selecteren op de toets M/B (modus/omroepband) en houdt deze gedurende minimaal 1 seconde ingedrukt. Elke keer wanneer u op de toets drukt en ingedrukt houdt, wordt er een andere FM-band geselecteerd, en wel als volgt:



2 Stem af op een zender op 88,3 MHz.



Druk op de toets als u wilt afstemmen op een station dat op een hogere frequentie uitzendt.



Druk op de toets als u wilt afstemmen op een station dat op een lagere frequentie uitzendt.

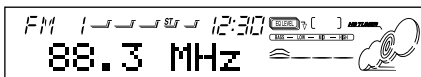

3 Druk op de cijfertoets (in dit voorbeeld cijfertoets 1) en houd deze langer dan 2 seconden ingedrukt.



"P1" knippert erige tijd.

4 Herhaal bovenstaande procedure om andere zenders onder andere nummers op te slaan.

Opmerkingen:

- Een eerder vastgelegde zender wordt gewist wanneer een nieuwe zender wordt opgeslagen onder hetzelfde nummer.
- Ingestelde zenders worden gewist wanneer de spannings toevoer naar het geheugen wordt onderbroken (bijvoorbeeld bij het vervangen van de accu). Als dit gebeurt, moeten de zenders opnieuw worden ingesteld.

Afstemmen op een voorkeuzezender

U kunt in een handomdraai afstemmen op een vastgelegde voorkeuzezender. Denk eraan dat u de zenders eerst moet vastleggen! Zie ook de paragraaf "Radiozenders in het geheugen vastleggen" op bladzijde 9, als u dat nog niet hebt gedaan.

1 Selecteer FM of AM.

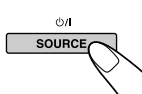

1 Druk herhaaldelijk op de toets SOURCE om FM of AM als afspeelbron te selecteren.



2 Druk indien nodig om het FM-bandnummer te selecteren op de toets M/B (modus/omroepband) en houdt deze gedurende minimaal 1 seconde ingedrukt. Elke keer wanneer u op de toets drukt en ingedrukt houdt, wordt er een andere FM-band geselecteerd, en wel als volgt:



2 Selecteer het nummer (1 t/m 6) van de gewenste zender.

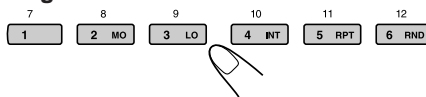

Als de geluidskwaliteit vermindert en het stereo-effect van een FM-station verdwijnt

In bepaalde gebieden kunnen zenders die zich in elkaars nabijheid bevinden elkaar storen. Deze eenheid kan dergelijke storing automatisch verminderen (dit is de standaardinstelling van deze eenheid bij het verlaten van de fabriek). In sommige gevallen neemt de geluidskwaliteit echter af en gaat het stereo-effect verloren. Als u niet wilt dat dit gebeurt, kunt u in plaats van de storing verminderen ook de selectiviteit van de FM-tuner verminderen. Zie de paragraaf "De sensitiviteit van de FM-tuner wijzigen – IF FILTER" op bladzijde 26.



Wat u kunt doen met RDS EON

RDS (Radio Data System) is een voorziening waarmee FM-zenders een extra signaal aan hun regulier programmasignaal toevoegen. Zo kan een FM-zender bijvoorbeeld de naam van het station met het programma en informatie over de aard of het genre van het programma meezenden, bijvoorbeeld of het uitgezonden programma over sport gaat of een muziekprogramma is.

Een andere functie van de voorziening RDS is "EON (Enhanced Other Networks)". De indicator EON licht op zodra er een FM-zender wordt ontvangen die EON-gegevens uitzendt. Met behulp van de EON-gegevens die door het station worden verstuurd, kunt u op een andere zender van een ander netwerk afstemmen dat uw favoriete programma of verkeersinformatie uitzendt, terwijl u ondertussen naar een ander programma of een andere afspeler, zoals het CD, luistert.

Met de ontvangst van RDS-gegevens kan deze eenheid:

- Eén en hetzelfde programma blijven volgen (De Netwerkfunctie)
- Standby staan voor de ontvangst van verkeersinformatie (TA – "Traffic Announcement") of uw favoriete programma
- Zoeken naar een bepaald programmagenre (PTY – "Programme Type")
- Programma zoeken
- En er zijn nog enkele andere functies waarover u bij de ontvangst van RDS-signalen kunt beschikken

Eén en hetzelfde programma blijven volgen (De netwerkfunctie)

Als u in een gebied rijdt waarin de ontvangst van FM-signalen te wensen overlaet, zal de tuner die in deze eenheid is ingebouwd automatisch overschakelen naar een andere RDS-zender van hetzelfde station dat hetzelfde programma uitzendt, maar dan met een sterker uitzendingsignaal. Op die manier kunt u dus naar uw favoriete programma blijven luisteren en bent u verzekerd van de best mogelijke ontvangst, ongeacht waar in het ontvangstgebied u rijdt (zie de afbeelding op de volgende bladzijde). Er zijn twee soorten RDS-gegevens die ervoor zorgen dat u uw favoriete programma tijdens uw rit kunt blijven volgen: de PI (Programme Identification) gegevens, en de AF (Alternative Frequency) gegevens. Alleen als de ontvangst van allebei deze signalen van een RDS-station goed zijn, kunt u uw favoriete programma blijven volgen. Als een of beide signalen niet goed worden ontvangen, werkt deze voorziening niet.

Om de netwerkfunctie in te schakelen, drukt u minimaal 1 seconde op TP (traffic programme). Elke keer wanneer u op deze toets drukt en houdt, verandert de modus van deze functie en wel als volgt:

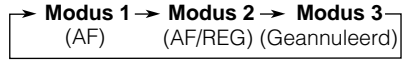
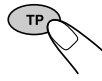

Indicator AF



Indicator REG

○: gaat aan ✕: gaat uit

	Indicator AF	Indicator REG
Modus 1	○	✕
Modus 2	○	○
Modus 3	✕	✕

Modus 1

De netwerkfunctie is ingeschakeld en Regionalisatie is uitgeschakeld ("off"). In deze modus schakelt de ontvanger over naar een andere zender van hetzelfde station als het signaal van de geselecteerde zender te zwak wordt.

- In deze modus kan het voorkomen dat het nieuw te ontvangen programma anders is dan het programma dat u daarvoor ontving.

Modus 2

De netwerkfunctie is ingeschakeld en ook Regionalisatie is ingeschakeld ("on"). In deze modus schakelt de ontvanger over naar een andere zender van hetzelfde station dat hetzelfde programma uitzendt als het signaal van de geselecteerde zender te zwak wordt.

Modus 3

De netwerkfunctie is uitgeschakeld.

Opmerking:

Als er een DAB-tuner is aangesloten en alternatieve ontvangst (voor DAB-services) is ingeschakeld, is automatisch ook de netwerkfunctie ingeschakeld. De netwerkfunctie kan echter niet worden uitgeschakeld zonder de alternatieve ontvangst uit te schakelen. (Zie bladzijde 37.)



In deze afbeelding ziet u hoe hetzelfde programma via verschillende frequenties kan worden ontvangen.

Programma 1
op frequentie A

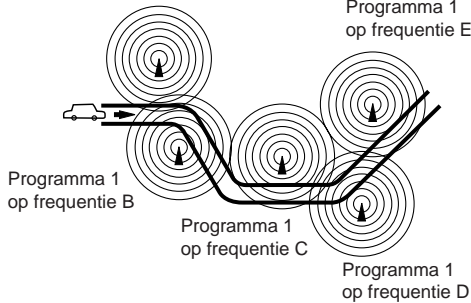

Het gebruik van standby-ontvangst

Met standby-ontvangst kunt u tijdelijk overschakelen naar uw favoriete programmagenre (PTY) of verkeersinformatie (TA) uitzendt, terwijl u naar de door u geselecteerde afspelerbron luistert (zoals een FM-station, CD of een andere aangesloten afspelerbron).

- Standby-ontvangst is niet mogelijk wanneer u naar een AM-zender luistert.

Standby-ontvangst van verkeersinformatie (TA-standbyfunctie)

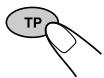

Als u op de toets TP drukt terwijl u naar een FM-station luistert, licht de indicator TP op wanneer u een zender ontvangt die het TP-signaal uitzendt (Verkeersinformatie) en wanneer de ontvanger in TA-standby-modus staat.

- Als het station dat u ontvangt geen TP-signaal uitzendt, gaat de indicator TP op de display knipperen. Druk op de toets **▶▶|▲** of op **▼|◀◀** om de ontvanger in de TA-standby-modus te zetten. De vermelding "SEARCH" verschijnt nu op de display en de ontvanger gaat op zoek naar een station dat wel een TP-signaal uitzendt. Zodra er zo'n station wordt gevonden, gaat de indicator TP op de display continu branden.

- Als u naar een CD een andere aangestoten aan het luisteren bent, en naar een station wilt luisteren dat een TP-signaal uitzendt, moet u op de toets TP drukken om de ontvanger in de TA-standby-modus te zetten. (De indicator TP op de display licht op.)

Als er verkeersinformatie wordt uitgezonden terwijl de TA-standby-modus is ingeschakeld, verschijnt de vermelding "TRAFFIC" op de display en schakelt de afspelerbron over naar de FM-band. Het volume neemt toe tot het vooraf ingestelde TA-volumeniveau (zie bladzijde 15) en u hoort de uitgezonden verkeersinformatie.

Druk nogmaals op de toets TP om de TA-standbyfunctie uit te schakelen.

Standby-ontvangst van een programmagenre (PTY-standbyfunctie)



Als u op de toets PTY drukt terwijl u naar een FM-station luistert, licht de indicator PTY op wanneer u een zender ontvangt die het PTY-signaal uitzendt en wanneer de ontvanger in PTY-standby-modus staat. De geselecteerde PTY-naam, die op bladzijde 13 wordt opgeslagen, knippert gedurende 5 seconden.

- Als het station dat u ontvangt geen PTY-signaal uitzendt, gaat de indicator PTY op de display knipperen. Druk op de toets **▶▶|▲** of op **▼|◀◀** om de ontvanger in de PTY-standby-modus te zetten. De vermelding "SEARCH" verschijnt nu op de display en de ontvanger gaat op zoek naar een station dat wel een PTY-signaal uitzendt. Zodra er zo'n station wordt gevonden, gaat de indicator PTY op de display continu branden.
- Als u naar een CD een andere aangestoten aan het luisteren bent, en naar een station wilt luisteren dat een PTY-signaal uitzendt, moet u op PTY drukken om de ontvanger in de PTY-standby-modus te zetten. (De indicator PTY op de display licht op.)

Als het geselecteerde PTY-programma wordt uitgezonden terwijl de PTY-standby-modus is ingeschakeld, verschijnt de geselecteerde PTY-naam op de display en schakelt de afspelerbron over naar de FM-band. Het geselecteerde PTY-programma wordt nu ten gehore gebracht.

Druk nogmaals op de toets PTY om de PTY-standbyfunctie uit te schakelen.

Een PTY-code invoeren voor de standby-ontvangst van een programmagenre

Het is mogelijk om het programmagenre waar u het liefst naar luistert in de vorm van een PTY-code in het geheugen van de eenheid in te voeren zodat u hier naar kunt luisteren zodra er zich zo'n programma aandient. Standaard staat de eenheid voor de standby-ontvangst van een programmagenre op de PTY-code "NEWS" ingesteld.

- 1 Druk op de toets SEL (selecteren) in en houd deze ten minste 2 seconden ingedrukt, zodat een van de PSM-vermeldingen op de display wordt weergegeven.**

(PSM: zie bladzijde 24.)



- 2 Selecteer de vermelding "PTY STBY" (standby) als deze niet al meteen op de display wordt weergegeven.**



- 3 Selecteer een van de 29 PTY-codes die beschikbaar zijn. (Zie bladzijde 16.)**

De naam van de PTY-code die u selecteert, wordt op de display weergegeven en in het geheugen opgeslagen.

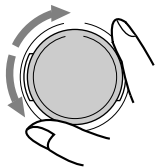

- 4 Druk op de toets SEL (selecteren) om het instellen te voltooien.**



Uw favoriete programmagenre opzoeken

Het is mogelijk om naar één van maximaal zes in het geheugen opgeslagen programmagenres te zoeken.

Standaard liggen de volgende zes programmagenres achter de cijfertoetsen (1 t/m 6) opgeslagen.

Zie de informatie hieronder **voor een uitleg over het opslaan van uw favoriete programmagenres.**

Zie bladzijde 14 **voor een uitleg over het zoeken van uw favoriete programma.**

1	2	3
POP M	ROCK M	EASY M
4	5	6
CLASSICS	AFFAIRS	VARIED

Uw favoriete programmagenres in het geheugen opslaan

- 1 Druk op de toets SEL (selecteren) in en houd deze ten minste 2 seconden ingedrukt, zodat een van de PSM-vermeldingen op de display wordt weergegeven.**

(PSM: zie bladzijde 24.)



- 2 Selecteer de vermelding "PTY SEARCH" (zoeken) als deze niet al meteen op de display wordt weergegeven.**

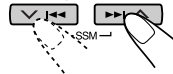

- 3 Selecteer een van de 29 PTY-codes die beschikbaar zijn. (Zie bladzijde 16.)**

De naam van de PTY-code die u selecteert, wordt op de display weergegeven.

- Als u de code selecteert die al in het geheugen ligt opgeslagen, wordt die knipperend op de display weergegeven.



VERVOLG, ZIE OMMEZIJDE



4 Druk de gewenste cijfertoets in en houd deze minimaal 2 seconden vast om de geselecteerde PTY-code op te slaan onder de cijfertoets van uw keuze.

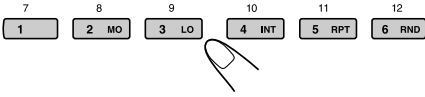

De vermelding "MEMORY" en de geselecteerde codenaam knipperen beurtelings op de display en daarna knippert alleen de geselecteerde codenaam op de display.

5 Druk op de toets SEL (selecteren) om het instellen te voltooien.



Een programmagenre opzoeken

1 Druk op de toets PTY (programme type) en houd deze ten minste 1 seconde ingedrukt terwijl u naar een FM-station luistert.

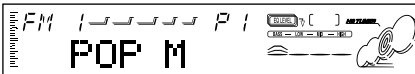
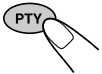

De PTY-code die als laatste werd geselecteerd, verschijnt op de display.

2 Selecteer een van de PTY-codes die onder de zes cijfertoetsen (1 t/m 6) liggen opgeslagen.

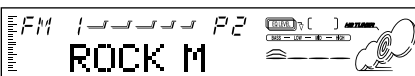
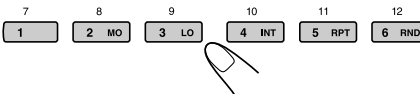

Bijv.: Indien "ROCK M" wordt opgeslagen onder voorkeurtoets 2

De PTY-zoekopdracht naar uw favoriete programma begint na 5 seconden.

- Als er een station is dat een programma uitzendt en daarbij een PTY-sigitaal meezendt dat overeenkomt met de PTY-code die u hebt geselecteerd, stemt de eenheid automatisch op dat station af.
- Als er geen station is dat een programma uitzendt en daarbij een PTY-sigitaal meezendt dat overeenkomt met de PTY-code die u hebt geselecteerd, blijft de eenheid afgestemd op het station dat al was geselecteerd.

Opmerking:

In sommige gebieden werkt het zoeken met PTY-codes niet goed.

Andere nuttige RDS-functies en het maken van aanpassingen

Automatische selectie van een station bij gebruik van de cijfertoetsen

Normaliter zal de eenheid wanneer u op een van de cijfertoetsen drukt automatisch afstemmen op de vooraf ingestelde voorkeuzender.

Als deze zender een RDS-station is, gebeurt er echter iets anders. Als het ontvangen signaal niet sterk genoeg is, gaat de eenheid op basis van de AF-gegevens namelijk automatisch op zoek naar een andere, sterkere zender die hetzelfde programma uitzendt als de voorkeuzender die u hebt gekozen (dit wordt Programma zoeken genoemd).

- Omdat het uitvoeren van de zoekopdracht enige tijd in beslag neemt, duurt het even tot er op een ander station wordt afgestemd.

Hoe u deze voorziening activeert, wordt hieronder uitgelegd.

- Zie ook de paragraaf "De algemene instellingen wijzigen (PSM)", op bladzijde 23.

- 1 Druk op de toets SEL (selecteren) in en houd deze ten minste 2 seconden ingedrukt, zodat een van de PSM-vermeldingen op de display wordt weergegeven.
- 2 Druk op de toets **▶▶ ▲** of op **▼ ◀◀** om de vermelding "P-SEARCH" te selecteren.
- 3 Draai de bedieningsschijf met de wijzers van de klok mee en selecteer "SEARCH ON".
De voorziening Programma zoeken is nu ingeschakeld.
- 4 Druk op de toets SEL (selecteren) om het instellen te voltooien.

Als u het zoeken naar een programma wilt beëindigen, herhaalt u de bovenstaande procedure, maar selecteert u in stap 3 de vermelding "SEARCH OFF" door de draaiknop tegen de wijzers van de klok in te draaien.

De weergave op de display wijzigen terwijl u naar een FM-station luistert

Wat er als eerste op de display wordt weergegeven wanneer u naar een FM-station luistert dat gebruik maakt van het RDS-systeem, kunt u zelf bepalen. U kunt de oorspronkelijke weergave desgewenst wijzigen in de stationsnaam (PS NAME) of de frequentie van het ontvangen station (FREQUENCY).

- Zie ook de paragraaf “De algemene instellingen wijzigen (PSM)” op bladzijde 23.

- 1 Druk op de toets SEL (selecteren) in en houd deze ten minste 2 seconden ingedrukt, zodat een van de PSM-vermeldingen op de display wordt weergegeven.
- 2 Druk op de toets ►►| ^ of op ▼ |◄◄ om de vermelding “TUNER DISP” (weergavemodus van de tuner) te selecteren.
- 3 Draai aan de bedieningsschijf om de gewenste instelling te kiezen (“FREQUENCY” of “PS NAME”).
- 4 Druk op de toets SEL (selecteren) om het instellen te voltooien.

Opmerking:

Als u op D drukt, kunt u de display alleen wijzigen terwijl u naar een FM RDS-zender luistert.

Elke keer wanneer u op de toets drukt, wordt de volgende informatie op de display weergegeven.

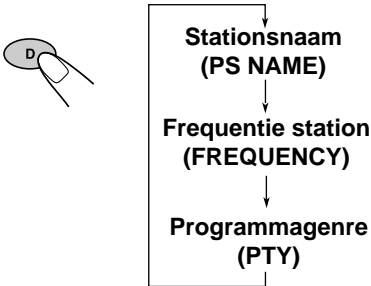

- Na enkele seconden keert de display terug naar de oorspronkelijke weergave.

Het volumeniveau voor verkeersinformatie instellen

Het is mogelijk om voor de standby-ontvangst van verkeersinformatie op te geven met welk geluidsvolume u deze informatie wilt horen. In dat geval zal het geluid zodra er verkeersinformatie wordt ontvangen, worden aangepast aan het volume dat u hebt ingesteld.

- Zie ook de paragraaf “De algemene instellingen wijzigen (PSM)” op bladzijde 23.

- 1 Druk op de toets SEL (selecteren) in en houd deze ten minste 2 seconden ingedrukt, zodat een van de PSM-vermeldingen op de display wordt weergegeven.
- 2 Druk op de toets ►►| ^ of op ▼ |◄◄ om de vermelding “TA VOL” te selecteren.
- 3 Draai aan de bedieningsschijf om het gewenste volume te kiezen.
U kunt het volume instellen op een waarde van “TA VOL 00” tot “TA VOL 50”.
- 4 Druk op de toets SEL (selecteren) om het instellen te voltooien.

Automatisch aanpassen van de klok

De tijd die de klok weergeeft die in deze eenheid is ingebouwd wordt automatisch aangepast aan de tijdgegevens (CT – Clock Time) die met het RDS-signaal van een zender worden meegezonden.

Als u wilt dat de klok niet automatisch wordt aangepast, moet u de onderstaande procedure volgen.

- Zie ook de paragraaf “De algemene instellingen wijzigen (PSM)” op bladzijde 23.

- 1 Druk op de toets SEL (selecteren) in en houd deze ten minste 2 seconden ingedrukt, zodat een van de PSM-vermeldingen op de display wordt weergegeven.
- 2 Druk op de toets ►►| ^ of op ▼ |◄◄ om de vermelding “AUTO ADJ” te selecteren.
- 3 Draai de bedieningsschijf tegen de wijzers van de klok in om “ADJUST OFF” te kiezen.
U hebt het automatisch aanpassen van de klok nu uitgeschakeld.
- 4 Druk op de toets SEL (selecteren) om het instellen te voltooien.

Als u het aanpassen van de klok opnieuw wilt activeren, moet u de procedure herhalen en in stap 3 “ADJUST ON” selecteren door de bedieningsschijf met de wijzers van de klok mee te draaien.

Opmerking:

Nadat u voor “AUTO ADJ” de instelling “ON” hebt gekozen, dient u de eenheid tenminste 2 minuten op hetzelfde station afgestemd te houden, anders wordt de klok niet aangepast. (Dit is nodig omdat de eenheid maximaal 2 minuten nodig heeft om de tijdgegevens in het RDS-signaal te ontvangen en verwerken.)

**PTY-codes**

NEWS:	Nieuws	SOCIAL:	Programma's over sociale activiteiten
AFFAIRS:	Actualiteiten en achtergrond informatie aangaande het nieuws	RELIGION:	Programma's over aspecten van geloof en religie, aangaande het bestaan en ethiek
INFO:	Informatieve programma's over diverse verschillende onderwerpen	PHONE IN:	Programma's waarin mensen via de telefoon of een publiek forum hun meningen kunnen uiten
SPORT:	Sportverslagen	TRAVEL:	Programma's over reizen en bestemmingen, georganiseerde reizen en ideeën en mogelijkheden voor vacaties
EDUCATE:	Educatieve programma's	LEISURE:	Programma's over recreatieve bezigheden, bijvoorbeeld tuinieren, koken, vissen, etc.
DRAMA:	Radio-hoorspelen	JAZZ:	Jazz-muziek
CULTURE:	Programma's aangaande nationale of regionale cultuur	COUNTRY:	Country-muziek
SCIENCE:	Wetenschappelijke en technische programma's	NATION M:	Huidige populaire muziek van een bepaald land of gebied in de taal van het land of gebied
VARIED:	Overige programma's, bijvoorbeeld ceremonies en comedies	OLDIES:	Gouwe-Ouwe
POP M:	Popmuziek	FOLK M:	Folk-muziek
ROCK M:	Rockmuziek	DOCUMENT:	Programma's over feitelijke gebeurtenissen, vaak gepresenteerd in een onderzoekende stijl
EASY M:	Easy-listening muziek		
LIGHT M:	Lichte muziek		
CLASSICS:	Klassieke muziek		
OTHER M:	Overige muziek		
WEATHER:	Weerberichten		
FINANCE:	Programma's aangaande handel en de beurs en beursberichten, etc.		
CHILDREN:	Amusement voor kinderen		

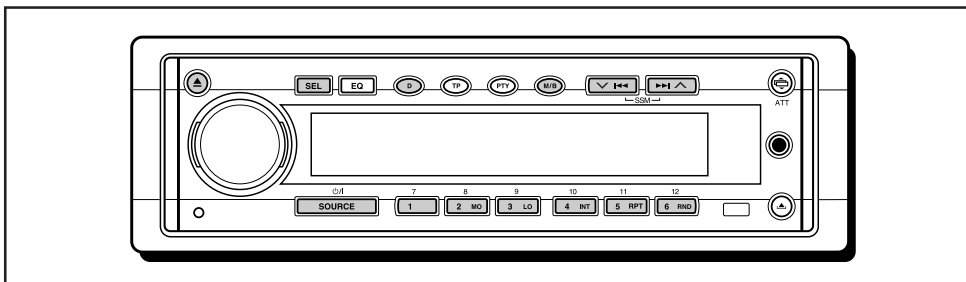

Een CD afspelen

1 Open de laadopening.



Het bedieningspaneel komt naar beneden en de laadopening verschijnt.

Opmerking:

Als er een extern apparaat op de extra ingang is ingesloten, dient u CD's voorzichtig te plaatsen en verwijderen.

2 Plaats een disc in de lade.

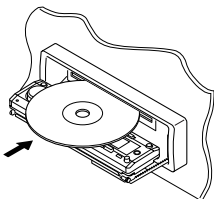

De CD wordt naar binnen getrokken, het bedieningspaneel keert terug naar de vorige positie (zie bladzijde 28) en de CD begint automatisch te spelen.

De display wordt gewijzigd en geeft het volgende weer:

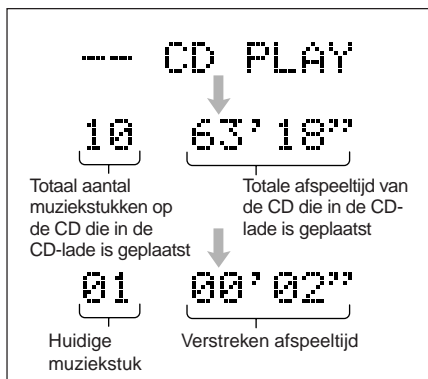

Opmerkingen:

- Wanneer er zich een CD in de laadopening bevindt en u "CD" als afspelerbron selecteert door op SOURCE te drukken, wordt de CD afgespeeld.
- Als een CD ondersteboven wordt geplaatst, wordt de CD-speler automatisch geopend.
- Als u de CD Text afspelt, worden op de display de titel van de CD en de naam van de uitvoerende artiest weergegeven. Vervolgens wordt het nummer van het muziekstuk en de verstreken speeltijd weergegeven. Zie ook de paragraaf "De tekst van een CD met CD Text weergeven" (bladzijde 18) en de paragraaf "De instelling voor lopende tekst selecteren – SCROLL" (bladzijde 25). Als er op een CD met CD Text veel informatie staat, kan het zijn dat niet de hele tekst op de display wordt weergegeven.
- Wanneer u een andere afspelerbron selecteert, stopt het afspelen van de CD (alleen nu zonder dat de CD uit de laadopening naar voren komt).

Stoppen met afspelen en de CD terug laten springen

Druk op de toets .

Het afspelen van de CD wordt beëindigd, het bedieningspaneel komt naar beneden en de CD komt uit de laadopening naar voren.

Druk als u het bedieningspaneel weer in de vorige positie wilt hebben nogmaals op de toets .

- Als de lade gedurende één minuut is geopend (of gedurende 30 seconden als u de CD hebt uitgeworpen en de contactsleutel op "OFF" is gesteld) is er een toon hoorbaar en keert het bedieningspaneel terug naar de vorige positie. Let erop dat de CD of uw vinger niet vast komt te zitten tussen het bedieningspaneel en de eenheid.

Opmerking:

Als de teruggesprongen CD niet binnen ongeveer 15 seconden uit de CD-lade wordt verwijderd, wordt de CD automatisch opnieuw in de CD-lade geplaatst, zodat hij niet stoffig wordt. (Deze keer wordt niet automatisch met afspelen begonnen.)



De tekst van een CD met CD Text weergeven

Op een CD met CD Text is informatie opgenomen zoals de titel van de CD, de naam van de uitvoerende artiest en de titel van de tracks.
Het is mogelijk om deze informatie op de display weer te geven.

1 Selecteer tijdens het afspelen van een CD met CD Text de afspeelmodus die tekst kan weergegeven.



Elke keer wanneer u op deze toets drukt, verandert de weergave op de display en wel als volgt:

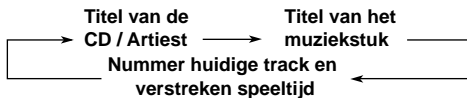

Opmerkingen:

- Op de display kunnen maximaal 10 tekens tegelijk worden weergegeven. Als de informatie uit meer dan 10 tekens bestaat, loopt de tekst automatisch van rechts naar links over de display. Zie ook de paragraaf "De instelling voor lopende tekst selecteren – SCROLL" op bladzijde 25.
- Wanneer u op de toets D (display) drukt terwijl u naar een gewone CD luistert, verschijnt de vermelding "NO NAME" op de display voor de titel/artiest van de CD en de titel van het muziekstuk.

Een muziekstuk of een bepaald punt op de CD zoeken

Het muziekstuk versneld vooruit afspelen of achteruit afspelen

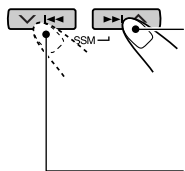

Druk tijdens het afspelen van een CD op de toets ►► ▲, en houd deze toets ingedrukt om het muziekstuk versneld vooruit af te spelen.

Druk tijdens het afspelen van een CD op de toets ▼ ◀◀, en houd deze toets ingedrukt om het muziekstuk achteruit af te spelen.

Naar de volgende of vorige tracks gaan

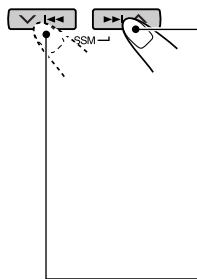

Druk tijdens het afspelen van een CD kort op de toets ►► ▲ om naar het begin van de volgende track te gaan. Elke keer wanneer u op deze toets drukt, wordt het begin van de volgende track opgezocht, geselecteerd en ten gehore gebracht.

Druk tijdens het afspelen van een CD kort op de toets ▼ ◀◀ om terug te keren naar het begin van de huidige track. Elke keer wanneer u op deze toets drukt, wordt het begin van de vorige track opgezocht, geselecteerd en ten gehore gebracht.

Direct naar een bepaald muziekstuk gaan

Druk op de cijfertoets die bij een bepaald muziekstuk hoort, om het afspelen van dat muziekstuk te laten beginnen.



- Om een muziekstuk met nummer 1 – 6 te selecteren:
Druk kort op 1 (7) – 6 (12).
- Om een muziekstuk met nummer 7 – 12 te selecteren:
Druk op 1 (7) – 6 (12) en houd de cijfertoets langer dan 1 seconde ingedrukt.

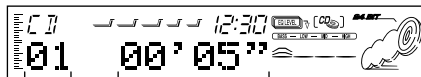

Nummer van het muziekstuk Verstreken afspeeltijd



Af speelmodus selecteren

Tracks in willekeurige volgorde afspelen (Random Play)

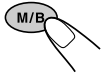

1 Druk op de toets M/B (modus/omroepband) om de functiemodus te activeren terwijl u een CD afspeelt. De eenheid schakelt over op de functiemodus.

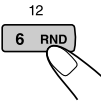

2 Druk op de toets RND (random) terwijl de functiemodus nog is geactiveerd, zodat de indicator RND op de display aangaat. Vervolgens zal elke keer wanneer u op deze toets drukt, de willekeurige af speelmodus voor CD's worden in- of uitgeschakeld.

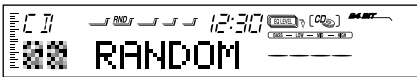

Wanneer deze functie is ingeschakeld, licht de indicator RND op de display op en wordt er een willekeurige track afgespeeld.

Tracks herhaaldelijk afspelen (Repeat Play)

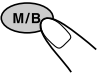

1 Druk op de toets M/B (modus/omroepband) om de functiemodus te activeren terwijl u een CD afspeelt. De eenheid schakelt over op de functiemodus.

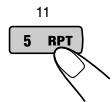

2 Druk op de toets RPT (repeat) terwijl de functiemodus nog is geactiveerd, zodat de indicator RPT op de display aangaat. Vervolgens zal elke keer wanneer u op deze toets drukt, de herhaald af speelmodus voor CD's worden in- of uitgeschakeld.



Tracks herhaaldelijk afspelen (Intro scan)

Het is mogelijk om van alle tracks alleen de eerste 15 seconden af te spelen, zodat u de intro's kunt beluisteren.

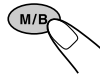

1 Druk op de toets M/B (modus/omroepband) om de functiemodus te activeren terwijl u een CD afspeelt. De eenheid schakelt over op de functiemodus.

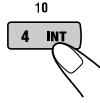

2 Druk op de toets INT (intro scan) terwijl de functiemodus nog is geactiveerd, zodat de vermelding "INTRO" op de display wordt weergegeven. Vervolgens zal elke keer wanneer u op deze toets drukt, de introscanmodus voor CD's worden in- of uitgeschakeld.



Nummer van het muziekstuk dat wordt afgespeeld

Voorkomen dat de CD terugspringt

U kunt voorkomen dat de CD uit de lade springt door deze in de lade te vergrendelen.



Druk wanneer u op de toets SEL (selecteren), drukt tevens op de toets \blacktriangle en houd de toetsen gedurende minimaal 2 seconden ingedrukt. De vermelding "NO EJECT" zal gedurende circa 5 seconden op de display knipperen en de CD wordt vergrendeld. De CD kan nu niet meer uit de laadopening worden gehaald.



Opmerking:

Als u op de toets \blacktriangle drukt terwijl het uitwerpen van CD's niet is toegestaan, komt het bedieningspaneel weliswaar naar beneden geschoven, maar kan er geen CD worden uitgenomen.

Druk op de toets \blacktriangle als u het bedieningspaneel naar de vorige positie wilt laten terugkeren.

Als u de vergrendeling ongedaan wilt maken en de CD weer toegankelijk wilt maken, moet u de toets \blacktriangle gedurende minimaal 2 seconden ingedrukt houden terwijl u op de toets SEL drukt. Vervolgens knippert de vermelding "EJECT OK" gedurende circa 5 seconden op de display. De laadopening is nu ontgrendeld en de CD is weer toegankelijk.



GELUID REGELEN

Geluid aanpassen

U kunt de geluidskarakteristieken naar wens instellen.

1 Selecteer de functie die u wilt aanpassen.



Elke keer wanneer u op deze toets drukt, wordt de aanpasbare tijd als volgt gewijzigd:

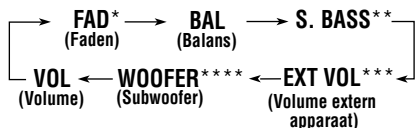

2 Pas het niveau aan.

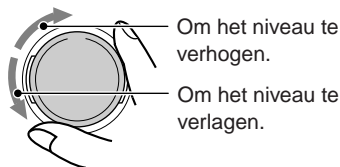

Om het niveau te verhogen.

Om het niveau te verlagen.

Opmerking:

Normaliter stelt u het volume in met de draaiknop. U hoeft dus niet "VOL" voor het instellen van het volumeniveau te kiezen.

Indicatie	Doel:	Bereik
FAD*	Evenwicht tussen voor- en achterspeakers aanpassen.	R06 (Alleen achterin) F06 (Alleen voorin)
BAL	Evenwicht tussen linker- en rechterspeaker aanpassen.	L06 (Alleen links) R06 (Alleen rechts)
S. BASS**	Bastonen aanpassen.	00 (min.) 08 (max.)
EXT VOL***	Het uitvoerniveau via de EXT OUT-stekkers aanpassen.	00 (min.) 12 (max.)
WOOFER****	Het uitvoerniveau van de subwoofer aanpassen.	00 (min.) 12 (max.)
VOL	Het volume aanpassen.	00 (min.) 50 (max.)

* Als u een systeem met twee speakers gebruikt moet u FADER op "00" zetten.

** Het rijke en volle basgeluid blijft volledig behouden, hoe laag u het volume ook instelt - de functie Super Bass.
Het is ook mogelijk om het niveau van de superbas aan te passen.

*** ALLEEN voor KD-SH55R: Dit heeft alleen effect als de versterker(s) of andere apparatuur op de EXT OUT-stekkers zijn aangesloten.

**** ALLEEN voor KD-SH77R: Dit heeft alleen effect als er een subwoofer is aangesloten.

Vooraf ingestelde modi selecteren

Het is mogelijk om een vooraf ingestelde modus te selecteren als deze met uw muziekgenre overeenkomt.

1 Druk op de toets EQ.

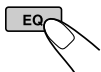

De laatst geselecteerde geluidsmodus wordt opgeroepen en wordt op de huidige afspelerbron toegepast.

De indicator EQ indicator licht op.

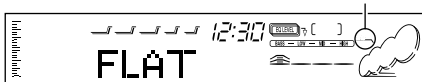

Bijv.: Als u eerder de instelling "FLAT" hebt geselecteerd

2 De geluidsmodus van uw keuze selecteren.

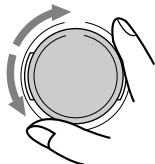

Elke keer wanneer u aan de bedieningsknop draait, wordt er een andere geluidsmodus geselecteerd en wel als volgt:

FLAT ⇄ Hard Rock ⇄ R & B* ⇄ POP ⇄
JAZZ ⇄ DanceMusic ⇄ Country ⇄ Reggae ⇄
Classic ⇄ USER 1 ⇄ USER 2 ⇄ USER 3 ⇄
(terug naar het begin)

* Rhythm en blues

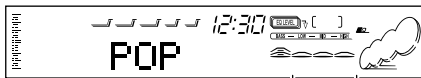

Het EQ-niveau verandert wanneer u de geluidsmodus selecteert.

Bijv.: Als u "POP" aanpast

Selecteer als u de geluidsmodus wilt annuleren in stap 2 de vermelding "FLAT".

Opmerkingen:

- U kunt de vooraf ingestelde geluidswaergave wijzigen en in het geheugen opslaan. Meer bijzonderheden over het aanpassen en opslaan van uw eigen geluidswaergave aanpassen en opslaan" op bladzijde 22.
- Zie pagina 20 als u het basversterkingsniveau tijdelijk wilt aanpassen.

Voor elke afspelerbron een andere geluidsmodus opslaan (EQ Link)

Als u een geluidsmodus selecteert, wordt deze in het geheugen opgeslagen. De geluidsmodus wordt elke keer uit het geheugen opgeroepen wanneer u de desbetreffende afspelerbron selecteert.

Voor elk van de volgende afspelerbronnen kan een geluidsmodus worden opgeslagen: FM1, FM2, FM3, AM, CD en externe apparatuur.

- Zie ook de paragraaf "De algemene instellingen (PSM) wijzigen" op bladzijde 23.

- 1 Druk op de toets SEL (selecteren) en houdt deze gedurende minimaal 2 seconden ingedrukt, zodat een van de PSM-items op de display wordt weergegeven.
- 2 Druk op de toets ►► ▲ of ▼ ◄◄ en selecteer de vermelding "EQ LINK" (koppeling met het geheugen voor geluidsmodi).
- 3 Draai de bedieningsknop met de wijzers van de klok mee en selecteer "LINK ON".
- 4 Druk op de toets SEL (selecteren) om het instellen te voltooien.

Als u EQ Link wilt annuleren, moet u dezelfde procedure nogmaals uitvoeren maar in stap 3 met de bedieningsknop de vermelding "LINK OFF" selecteren.

- Als "EQ LINK" is ingesteld op "LINK ON" De geselecteerde geluidsmodus kan voor de huidige afspelerbron in het geheugen worden opgeslagen. Elke keer wanneer u de bron afspeelt, wordt de bijbehorende geluidsmodus uit het geheugen opgehaald en achter de naam van de afspelerbron weergegeven.
- Als "EQ LINK" is ingesteld op "LINK OFF" De geselecteerde geluidsmodus is op elke afspelerbron die wordt geselecteerd van toepassing.



Geluidswaergave aanpassen en opslaan

Het is mogelijk om de geluidskarakteristieken aan uw eigen wensen aan te passen en in het geheugen op te slaan. (USER 1, USER 2 en USER 3)

- Voor het uitvoeren van de onderstaande stappen geldt een tijdslimiet. Als de procedure wordt afgebroken voordat u deze hebt voltooid, moet u opnieuw bij stap 1 beginnen.

1 Druk op de toets EQ.

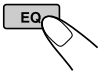

De laatst geselecteerde geluidsmodus wordt opgeroepen en wordt op de huidige afspelerbron toegepast.

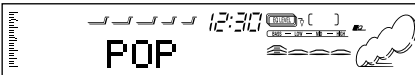

Bijv.: Als u eerder de instelling "POP" hebt geselecteerd

2 Druk op de toets SEL (selecteren) om het geluidselement dat u wilt aanpassen te selecteren.



Elke keer wanneer u op de toets drukt, wordt er een ander geluidselement geselecteerd om aan te passen, en wel in deze volgorde:

LOW FREQ.* → LOW WIDTH → LOW LEVEL →
 MID FREQ.* → MID WIDTH → MID LEVEL →
 HIGH FREQ.* → HIGH LEVEL →
 (terug naar het begin)

- FREQ. (LOW, MID, HIGH):**
 Selecteer de middenfrequentie.
- WIDTH (LOW, MID):**
 Selecteer de bandbreedte (Q).
- LEVEL (LOW, MID, HIGH):**
 Pas het verbeteringsniveau aan.

* Door op de toets ►► | ^ of v | ◄◄, te drukken, kunt u rechtstreeks te volgende keuzes maken:

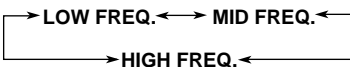

3 Het geselecteerde geluidselement aanpassen.

- Raadpleeg de onderstaande tabel als u het geselecteerde geluidselement wilt aanpassen.



4 Herhaal stap 2 en 3 als u nog andere geluidselementen wilt aanpassen.

5 Selecteer een van de door de gebruiker zelf opgegeven geluidsmodi (USER 1, USER 2 of USER 3).



Bijv.: Als u "USER 2" aanpast

6 Druk op de toets EQ om de aanpassingen op te slaan.

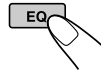

De fabrieksinstellingen herstellen

Herhaal de procedure en ken de fabrieksinstellingen toe. U vindt deze in de tabel op bladzijde 38.

Indicatie	Vooraf ingestelde waarden		
	LOW	MID	HIGH
FREQ.	50 Hz 80 Hz 120 Hz	700 Hz 1 kHz 2 kHz	8 kHz 12 kHz
WIDTH	1 (min.) 4 (max.)	1 (min.) 2 (max.)	—
LEVEL	-06 (min.) +06 (max.)	-06 (min.) +06 (max.)	-06 (min.) +06 (max.)

Klok instellen

- 1** Druk op de toets SEL (selecteren) in en houd deze ten minste 2 seconden ingedrukt, zodat een van de PSM-vermeldingen op de display wordt weergegeven. (Zie bladzijde 24.)



- 2** Stel het uur in.

- 1 Selecteer de vermelding "CLOCK HOUR" als deze al niet meteen op de display wordt weergegeven.
- 2 Pas het uur aan.

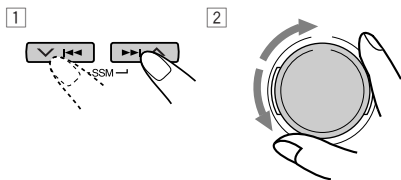

- 3** Stel de minuten in.

- 1 Selecteer de vermelding "CLOCK MIN".
- 2 Pas de minuten aan.

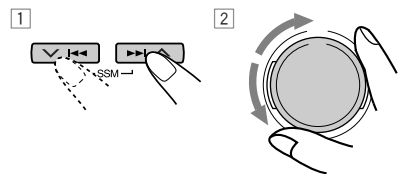

- 4** Stel de uuraanduiding in.

- 1 Selecteer de vermelding "24H/12H".
- 2 Selecteer de vermelding "12HOUR" of "24HOUR".

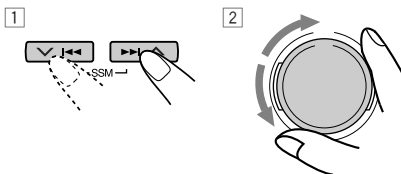

- 5** Druk op de toets SEL (selecteren) om het instellen te voltooien.



Als u wilt weten hoe laat het is terwijl de eenheid is uitgeschakeld, drukt op de toets D (display). De stroom wordt vervolgens ingeschakeld en gedurende 5 seconden wordt de tijd van de klok weergegeven. Daarna wordt de stroomtoevoer weer uitgeschakeld.

De algemene instellingen wijzigen (PSM)

Het is mogelijk om de instellingen voor de items die op de volgende bladzijde staan vermeld te wijzigen.

Basisprocedure

- 1** Druk op de toets SEL (selecteren) in en houd deze ten minste 2 seconden ingedrukt, zodat een van de PSM-vermeldingen op de display wordt weergegeven. (Zie bladzijde 24.)



- 2** Selecteer het item waarvan u de instelling wilt wijzigen. (Zie bladzijde 24.)

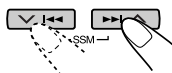

- 3** Wijzig het PSM-item dat u hebt geselecteerd.

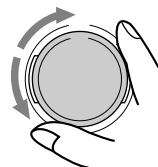

- 4** Herhaal stap 2 en 3 als u de andere PSM-items wilt aanpassen.

- 5** Druk op de toets SEL (selecteren) om het instellen te voltooien.

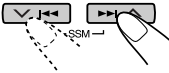
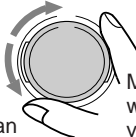

Modus met voorkeursinstellingen (PSM)-onderdelen

1  Houd.	2  Kies...	3  Stel in... Tegen de wijzers van de klok in		Met de wijzers van de klok mee Fabrieksinstellingen Zie blz.	
CLOCK HOUR	Instellen van het uur	Terug	Verder	0:00	23
CLOCK MIN	Instellen van de minute	Terug	Verder		
EQ LINK	Koppeling met het geheugen voor geluidsmodi	LINK OFF	LINK ON	LINK OFF	21
24H/12H	24/12-uur aanduiding voor de klok	12HOUR	24HOUR	24HOUR	23
AUTO ADJ	Automatische instellen van de klok	ADJUST OFF	ADJUST ON	ADJUST ON	15
CLOCK DISP	Weergave van de klok	CLOCK OFF	CLOCK ON	CLOCK ON	25
TUNER DISP	Weergavemodus van de tuner	FREQUENCY	PS NAME	PS NAME	15
PTY STBY	PTY-standby	29 programmatypen (Zie bladzijde 13 en 16.)		NEWS	13
PTY SEARCH	PTY-zoeken				
TA VOL	Volume voor verkeersinformatie	TA VOL 00 – TA VOL 50		TA VOL 20	15
P-SEARCH	Programme zoeken	SEARCH OFF	SEARCH ON	SEARCH OFF	14
DAB AF*	Zoeken naar alternatieve frequenties	AF OFF	AF ON	AF ON	37
LEVEL/EQ	Indicator voor equalizer en niveau	EQ ONLY ↔ LEVEL+EQ LEVEL ONLY ↕		EQ ONLY	25
DIMMER	Dimmermodus	AUTO ↔ OFF ↕ ON ↕		AUTO	25
TELEPHONE	Audiodemping voor cellulaire telefoonsystemen	MUTING OFF ↔ MUTING1 ↕ MUTING2 ↕		MUTING OFF	25
BEEP SW	Piepton bij toetsbediening	BEEP OFF	BEEP ON	BEEP ON	25
P.AMP SW**	Schakelaar voor ingebouwde versterker	P.AMP OFF	P.AMP ON	P.AMP ON	25
CONTRAST	Contrast van de weergave op de display	CONTRAST 1 – CONTRAST 10		CONTRAST 5	25
SCROLL	Modus voor lopende tekst	ONCE ↔ AUTO ↕ OFF ↕		ONCE	25
CUTOFF F**	Afbreekfrequentie van de subwoofer	FREQ MID ↔ FREQ HIGH ↕ FREQ LOW ↕		FREQ MID	26
LINE ADJ**	Aanpassen van het ingangsniveau	L.ADJ 00 – L.ADJ 05		L.ADJ 00	26
EXT INPUT***	Geselecteerde externe invoer	CD CHANGER	LINE INPUT	CD CHANGER	26
AUX ADJ	Aangepast niveau voor extern apparaat	A.ADJ 00 – A.ADJ 05		A.ADJ 00	26
KEY SELECT**	Selectie van modus voor bediening met externe sleutel	DVD ↔ VCR ↕ OFF ↕		DVD	26
IF FILTER	Intermediate Frequency-filter	WIDE	AUTO	AUTO	26
DEMO MODE	Demonstratiemodus	DEMO OFF	DEMO ON	DEMO ON	26

• Druk op SEL (selecteren) om het instellen te voltooien.

* Wordt alleen weergegeven indien de DAB-tuner is aangesloten.

** ALLEEN voor KD-SH77R

*** ALLEEN voor KD-SH55R — Wordt alleen weergegeven als een van de volgende afspelenbronnen is geselecteerd: FM, AM, CD of AUX INPUT.

Weergave van de klok selecteren – CLOCK DISP

Het is mogelijk om de klok op de display weer te geven of juist niet weer te geven wanneer de eenheid is ingeschakeld. Bij het verlaten van de fabriek is de klok standaard ingesteld om op de display te worden weergegeven.

- **CLOCK ON:** Weergave van de klok op de display is ingeschakeld.
- **CLOCK OFF:** De tijdsaanduiding staat uit.

De niveau-indicator selecteren – LEVEL/EQ

U kunt zelf opgeven welk niveau op de display moet worden weergegeven.

Bij het verlaten van de fabriek is wordt deze modus ingesteld op "EQ ONLY".

- **EQ ONLY:** Het equalizerpatroon wordt weergegeven.
- **LEVEL+EQ:** Het equalizerpatroon en de audioniveaumeter worden weergegeven.
- **LEVEL ONLY:** De audioniveaumeter licht vanuit het midden naar boven en beneden op.

De instelling voor de dimmerfunctie selecteren – DIMMER

Bij het inschakelen van de koplampen van de auto wordt de verlichting van de display automatisch gedimd (de functie Auto Dimmer). Bij het verlaten van de fabriek is de functie Auto Dimmer van de eenheid standaard ingeschakeld.

- **AUTO:** De functie Auto Dimmer is ingeschakeld.
- **OFF:** De functie Auto Dimmer is itgeschakeld.
- **ON:** De display wordt gedimd.

Opmerking:

Het kan zijn dat de functie Auto Dimmer van deze eenheid bij bepaalde voertuigen niet goed werkt, vooral niet bij voertuigen met een bedieningsfunctie voor de dimmer. In dergelijke gevallen moet u de dimmerfunctie op "ON" of "OFF" instellen.

Audiodemping voor mobiele telefoongesprekken selecteren – TELEPHONE

Deze modus wordt gebruikt wanneer er een cellulair telefoonsysteem is aangesloten. Selecteer afhankelijk van het telefoonsysteem dat u gebruikt "MUTING 1" of "MUTING 2". Welke dempingsmogelijkheid u kiest, hangt af van de vraag welke instelling het geluid het beste dempt. Bij het verlaten van de fabriek is deze modus standaard uitgeschakeld.

- **MUTING 1:** Selecteer deze modus als u hiermee het geluid kunt dempen.
- **MUTING 2:** Selecteer deze modus als u hiermee het geluid kunt dempen.
- **MUTING OFF:** Hiermee wordt de audiodemping voor telefoongesprekken uitgeschakeld.

Geluid bij het aanraken van de toetsen in- en uitschakelen – BEEP SW

Het is mogelijk om het geluid dat u hoort bij het aanraken van de toetsen uit te schakelen als u deze geluiden storend vindt. Bij het verlaten van de fabriek is de functie voor het weergeven van geluid bij het aanraken van de toetsen echter ingeschakeld.

- **BEEP ON:** Hiermee schakelt u het geluid bij het aanraken van de toetsen in.
- **BEEP OFF:** Hiermee schakelt u het geluid bij het aanraken van de toetsen uit.

De stroomtoevoer voor de versterker in- of uitschakelen – de schakelaar P. AMP SW. (Alleen voor de KD-SH77R)

Het is mogelijk de ingebouwde versterker uit te schakelen en de audiosignalen alleen naar de externe versterker(s) te sturen om zo een helderder geluid te verkrijgen en om te voorkomen dat de eenheid te veel warmte ontwikkelt. Bij het verlaten van de fabriek wordt de schakelaar voor de eindversterker standaard zodanig ingesteld dat de ingebouwde versterker werkt.

- **P. AMP ON:** Selecteer deze modus als u geen externe versterker(s) gebruikt.
- **P. AMP OFF:** Selecteer deze modus als u een of meer externe versterker(s) gebruikt.

Het contrastniveau van de display aanpassen – CONTRAST

Het is mogelijk om de helderheid van de display te wijzigen. U kunt kiezen uit instelling 1 (donker) t/m 10 (licht). Bij het verlaten van de fabriek staat het contrast standaard ingesteld op niveau 5.

De instelling voor lopende tekst selecteren – SCROLL

U kunt de modus voor lopende tekst selecteren zodat informatie op een disk die uit meer dan 10 tekens bestaat naar wens wordt weergegeven. Bij het verlaten van de fabriek staat deze functie standaard ingesteld op "ONCE", waardoor informatie éénmaal als lopende tekst op de display wordt weergegeven.

- **ONCE:** De tekst wordt een keer als lopende tekst weergegeven.
- **AUTO:** De tekst wordt voortdurend (met tussenpozen van 5 seconden) weergegeven.
- **OFF:** Er wordt geen lopende tekst weergegeven.

Opmerking:

Zelfs als de modus voor lopende tekst is ingesteld op "OFF", kunt u lopende tekst weergeven door gedurende minimaal 1 seconde op de toets D te drukken.

De afbreekfrequentie voor de subwoofer instellen – CUTOFF F (Alleen voor de KD-SH77R)

Als er een subwoofer op de eenheid is aangesloten, dient u een begrenzingsfrequentie voor de subwoofer op te geven.

Bij het verlaten van de fabriek wordt de begrenzingsfrequentie standaard ingesteld op "FREQ MID".

- **FREQ LOW:** Frequenties boven de 50 Hz worden niet via de subwoofer ten gehore gebracht.
- **FREQ MID:** Frequenties boven de 80 Hz worden niet via de subwoofer ten gehore gebracht.
- **FREQ HIGH:** Frequenties boven de 120 Hz worden niet via de subwoofer ten gehore gebracht.

Het niveau van de lijnvoer aanpassen – LINE ADJ (alleen voor de KD-SH77R)

Als er een extern apparaat op de ingang LINE IN is aangesloten, dient u het niveau van de lijnvoer aan te passen aan het externe apparaat.

Bij het verlaten van de fabriek wordt het niveau van de lijnvoer ingesteld op 00.

Als het niveau van de lijnvoer van het aangesloten apparaat niet hoog genoeg is, dient u het niveau aan te passen. Als u dat niet doet, hoort u wellicht erg hard geluid als u van het externe apparaat overschakelt op een andere afspeelbron.

Het te gebruiken externe apparaat selecteren – EXT INPUT (Alleen voor de KD-SH55R)

U kunt het externe apparaat met behulp van de Line Input Adapter KS-U57 (niet meegeleverd) aansluiten op bus voor de CD-wisselaar aan de achterzijde.

Als u het externe apparaat via deze eenheid als afspeelbron wilt gebruiken, dient u het te gebruiken apparaat te selecteren: de CD-wisselaar of het externe apparaat.

Bij het verlaten van de fabriek wordt de CD-wisselaar als het externe apparaat voor deze eenheid geselecteerd.

- **LINE INPUT:** Als u een ander extern apparaat als de CD-wisselaar wilt gebruiken.
- **CD CHANGER:** Als u de CD-wisselaar wilt gebruiken.

Opmerking:

Aanwijzingen omtrent het aansluiten van de KS-U57 Line Input Adapter op het externe apparaat treft u aan in de Installation/Connection Manual (aparte publicatie).

Het invoerniveau van de extra ingang aanpassen – AUX ADJ

Als er een extern apparaat op de extra ingang is aangesloten, dient u het niveau van de lijnvoer aan te passen aan het externe apparaat.

Bij het verlaten van de fabriek wordt het niveau van de extra ingang ingesteld op 00.

Als het niveau van de lijnvoer van het aangesloten apparaat niet hoog genoeg is, dient u het niveau aan te passen. Als u dat niet doet, hoort u wellicht erg hard geluid als u van het externe apparaat overschakelt op een andere afspeelbron.

Het apparaat selecteren dat u via deze ontvanger wilt bedienen – KEY SELECT (Alleen voor de KD-SH77R)

U kunt via de cijfertoetsen op het bedieningspaneel van deze ontvanger de videorecorder of DVD-speler van JVC bedienen. Bij het verlaten van de fabriek zijn de cijfertoetsen ingesteld om een DVD-speler te bedienen. Zie bladzijde 30 als u een videorecorder met de cijfertoetsen wilt bedienen.

De selectiviteit van de FM-tuner wijzigen – IF FILTER

In bepaalde gebieden kunnen zenders die zich in elkaars nabijheid bevinden elkaar storen. Deze eenheid kan dergelijke storing automatisch ("AUTO") verminderen. Dit is de standaardinstelling van deze eenheid bij het verlaten van de fabriek.

- **AUTO:** Als zich dergelijke storingen voordoen, vermindert de eenheid automatisch de selectiviteit van de ontvanger, zodat de storingen worden verminderd. (Tevens gaat het stereo-effect verloren.)
- **WIDE:** Met deze instelling kan de ontvanger door naburige zenders worden gestoord, maar is de geluidskwaliteit optimaal en blijft het stereo-effect behouden.

De demonstratiemodus in- of uitschakelen – DEMO MODE

U kunt de demonstratiemodus in- of uitschakelen. Bij het verlaten van de fabriek wordt de instelling "DEMO ON" gekozen.

- **DEMO ON:** Hiermee wordt de demonstratiemodus ingeschakeld. de demonstratie begint automatisch als er circa 3 minuten geen geluid is afgespeeld.
- **DEMO OFF:** Hiermee wordt de demonstratie uitgeschakeld.

Opmerking:

Als de eenheid opnieuw wordt ingesteld met de Reset-knop (en de stroom is ingeschakeld), begint de demonstratie na circa 10 seconden zonder geluid.

Namen aan bronnen toekennen

U kunt CD's en het externe apparaat een naam toekennen. De naam die u toekent, wordt vervolgens op de display weergegeven wanneer u het desbetreffende apparaat selecteert.

Bronnen	Maximaal aantal tekens
CD *	32 tekens (maximaal 40 CD's)
Extern apparaat	10 tekens

* Het is niet mogelijk een naam toe te kennen aan een CD met CD Text.

1 Selecteer een bron waaraan u een naam wilt toekennen.

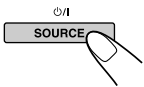

Als u een afspeelbron selecteert, wordt automatisch de stroom ingeschakeld. Elke keer wanneer u op deze toets drukt, wordt er een andere afspeelbron geselecteerd, en wel in de volgorde zoals die op bladzijde 7 staat beschreven.

2 Druk op de toets SEL en houdt deze gedurende minimaal 2 seconden ingedrukt terwijl u op D (display) drukt.

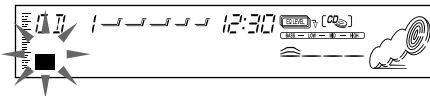
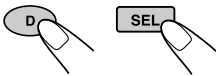

Bijv.: Indien u een "CD PLAY" als bron selecteert

3 Selecteer de tekenset die u wilt gebruiken zolang "■" op de display knippert.



Elke keer dat u op deze toets drukt, selecteert u een andere tekenset. De beschikbare tekensets worden in deze volgorde op de display aan u aangeboden:

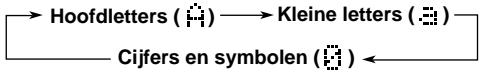

4 Selecteer het gewenste teken.



Meer informatie over de beschikbare tekens treft u aan op bladzijde 38.

5 Verplaats de cursor naar de positie voor het volgende of het vorige teken.

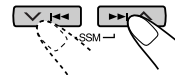

6 Herhaal stap 3 t/m 5 tot u de volledige naam die u wilde invoeren hebt opgegeven.

7 Voltooi de procedure terwijl het laatst geselecteerde teken knippert.



De ingevoerde tekens verwijderen

Volg de bovenstaande procedure en voer nu in plaats van tekens spaties in.

Opmerkingen:

- Als u probeert een naam toe te kennen aan een 41e CD, verschijnt de vermelding "NAME FULL" op de display om aan te geven dat u geen naam kunt toekennen. (Verwijder in dit geval namen die u niet wilt.)
- Wanneer er een CD-wisselaar is aangesloten, kunt u ook namen toekennen aan CD's in de CD-wisselaar. De namen kunnen ook op de display worden weergegeven als u de CD's in deze eenheid plaatst.

De hoek van het bedieningspaneel wijzigen

De hoek van het bedieningspaneel kan op een van drie posities worden ingesteld.

Pas de hoek naar wens aan.



Elke keer wanneer u op de toets drukt, wordt de hoek gewijzigd, en wel in deze volgorde:

LET OP:

Steek **NOOIT** uw vinger tussen het bedieningspaneel en de eenheid aangezien u het risico loopt vast te komen zitten en u zichzelf zeer doet.

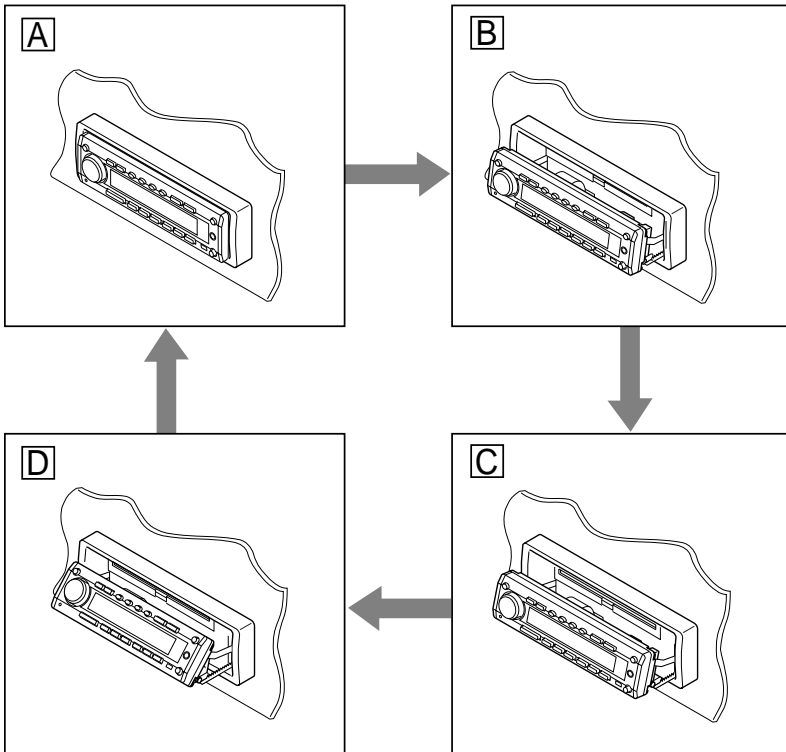
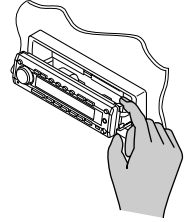

Met behulp van de afstandsbediening

Druk herhaaldelijk op de toets ANGLE ▼. Elke keer wanneer u op deze toets drukt, verandert de hoek van het bedieningspaneel en wel in deze volgorde: **A**, **B**, **C** en tot slot **D**.

Het bedieningspaneel in de oorspronkelijke positie terugzetten,

druk op de toets ANGLE ▲. Elke keer wanneer u op deze toets drukt, verandert de hoek van het bedieningspaneel en wel in omgekeerde volgorde: **D**, **C**, **B** en tot slot **A**.

Bedieningspaneel verwijderen

U kunt het bedieningspaneel verwijderen, wanneer u uit de auto stapt.

U moet het bedieningspaneel voorzichtig verwijderen en weer op zijn plaats bevestigen, zodat de connectors op de achterkant van het bedieningspaneel en de houder van het bedieningspaneel niet worden beschadigd.

Hoe moet u het bedieningspaneel verwijderen?

Voordat u het bedieningspaneel verwijdert, moet u er zeker van zijn dat de spanning is uitgeschakeld.

1 Ontgrendel het bedieningspaneel.

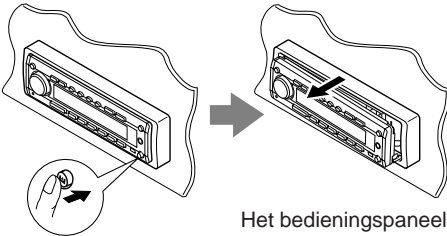

Het bedieningspaneel komt naar u toe geschoven.

2 Schuif het bedieningspaneel naar rechts en trek het vervolgens naar u toe.

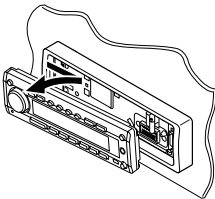

3 Stop het losgemaakte bedieningspaneel in het daarvoor bestemde doosje.

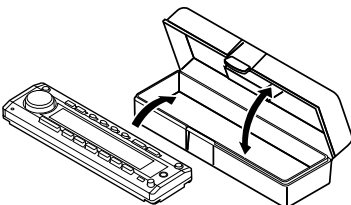

Hoe moet u het bedieningspaneel weer op zijn plaats bevestigen?

1 Plaats de linkerzijde van het bedieningspaneel in de inkeping op het kader voor het bedieningspaneel.

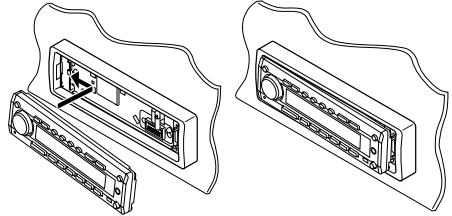

2 Druk op de rechterzijde van het bedieningspaneel om het paneel aan het kader te bevestigen.

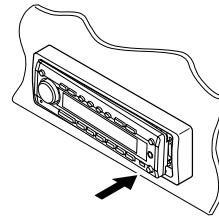

Opmerking over het reinigen van de connectors:

Als u het bedieningspaneel vaak verwijdert, zullen de connectors op een gegeven moment minder goed gaan functioneren.

Om deze mogelijkheid tot het minimum te beperken, moet u de connectors van tijd tot tijd met een met alcohol bevochtigde katoenen doek schoonmaken. Zorg ervoor dat u de connectors daarbij niet beschadigt.

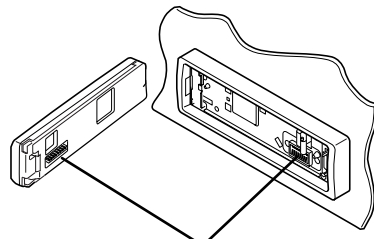

Connectors



BEDIENING VAN HET EXTERNE APPARAATEN

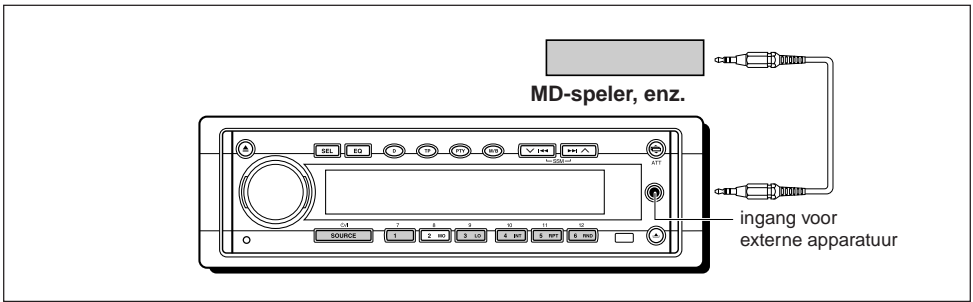

Externe apparatuur afspelen

Voor KD-SH77R:

Op deze eenheid kunnen twee externe apparaten worden aangesloten.

Het ene apparaat kan op de extra ingang op het bedieningspaneel worden aangesloten en het andere op de ingang LINE IN op de achterzijde.

NEDERLANDS

Als u een videorecorder of DVD-speler van JVC op de ingang LINE IN aansluit

U kunt het externe apparaat met behulp van de cijfertoetsen op het bedieningspaneel van deze ontvanger bedienen. Als u een videorecorder bedient, dient u de bedieningsmodus van de cijfertoetsen te veranderen van de DVD-bedieningsmodus naar de modus voor het bedienen van de videorecorder (de VCR-bedieningsmodus). Zie de paragraaf "Het apparaat selecteren dat u via deze ontvanger wilt bedienen – KEY SELECT" op bladzijde 26.

Als het invoerniveau van het externe apparaat niet hoog genoeg is, dient u het niveau van het invoerniveau aan te passen. Als u dit niet doet, hoort u wellicht erg hard geluid als u van het externe apparaat overschakelt op een andere afspelerbron. (Zie de paragraaf "Het niveau van de lijninvoer aanpassen" en de paragraaf "Het invoerniveau van de extra ingang aanpassen – AUX ADJ" op bladzijde 26.)

1 Selecteer het externe apparaat (AUX INPUT of LINE INPUT).

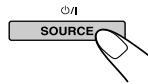

Als u een afspelerbron selecteert, wordt automatisch de stroom ingeschakeld. Elke keer wanneer u op deze toets drukt, wordt er een andere afspelerbron geselecteerd, en wel in de volgorde zoals die op bladzijde 7 staat beschreven.

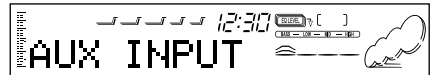

AUX INPUT: Hiermee selecteert u het apparaat dat op de extra ingang op het bedieningspaneel is aangesloten



LINE INPUT: Hiermee selecteert u het apparaat dat op de ingang LINE IN is aangesloten

2 Schakel het aangesloten apparaat aan en start het afspelen van de afspelerbron.

- Als u een DVD-speler of videorecorder van JVC aansluit, kunt u de volgende bewerkingen uitvoeren.





Als u een DVD-speler aansluit:

- ⏻ / 1 : Hiermee wordt de stroom in- of uitgeschakeld.
- ▶: Hiermee start u het afspelen van een videoband.
- ▶▶:
 - Hiermee wordt de track snel vooruit gespoeld als de toets ingedrukt wordt gehouden.
 - Hiermee gaat u naar het begin van de volgende tracks als u de toets kort ingedrukt houdt.
- ◀◀:
 - Hiermee wordt de track snel achteruit gespoeld als de toets ingedrukt wordt gehouden.
 - Hiermee gaat u naar het begin van de huidige track als de toets kort ingedrukt wordt gehouden.
Hiermee gaat u elke keer wanneer u de toets indrukt naar het begin van een vorige track.
- : Hiermee stopt u het afspelen van een videoband.

Opmerking:

Als u de bovenstaande toetsen gebruikt, wordt de vermelding "DVD" op de display en de bedieningsmodus (zoals ▶, ■) weergegeven.

Als u een videorecorder aansluit:

- ⏻ / 1 : Hiermee wordt de stroom in- of uitgeschakeld.
- ▶: Hiermee start u het afspelen van een videoband.
- ▶▶: Hiermee wordt de cassette snel vooruit gespoeld, indien ingedrukt gehouden.
- ◀◀: Hiermee wordt de cassette snel achteruit gespoeld, indien ingedrukt gehouden.
- : Hiermee stopt u het afspelen van een videoband.

Opmerking:

Als u de bovenstaande toetsen gebruikt, wordt de vermelding "VCR" op de display en de bedieningsmodus (zoals ▶, ■) weergegeven.

Voor KD-SH55R:

Op deze eenheid kunnen twee externe apparaten worden aangesloten. Het ene apparaat kan op de extra ingang op het bedieningspaneel worden aangesloten en het andere op de ingang voor de CD-wisselaar op de achterzijde.

U moet voordat u het externe apparaat dat op de ingang voor de CD-wisselaar is aangesloten wilt bedienen eerst het juiste externe apparaat selecteren. (Zie de paragraaf "Het te gebruiken externe apparaat selecteren – EXT INPUT" op bladzijde 26).

Als het invoerniveau van het externe apparaat dat op de extra ingang is aangesloten niet hoog genoeg is, dient u het niveau van het invoerniveau aan te passen.

Als u dit niet doet, hoort u wellicht erg hard geluid als u van het externe apparaat overschakelt op een andere afspelerbron. (Zie de paragraaf "Het invoerniveau van de extra ingang aanpassen – AUX ADJ" op bladzijde 26.)

1 Selecteer het externe apparaat (AUX INPUT of LINE INPUT).

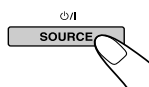

Als u een afspelerbron selecteert, wordt automatisch de stroom ingeschakeld. Elke keer wanneer u op deze toets drukt, wordt er een andere afspelerbron geselecteerd, en wel in de volgorde zoals die op bladzijde 7 staat beschreven.



AUX INPUT: Hiermee selecteert u het apparaat dat op de extra ingang op het bedieningspaneel is aangesloten



LINE INPUT: Hiermee kunt u het apparaat selecteren dat op de ingang voor de CD-wisselaar is aangesloten

- Als "LINE INPUT" niet kan worden geselecteerd, verwijzen we u naar bladzijde 26 en dient u de ingang voor het externe apparaat ("LINE INPUT") te selecteren. U kunt de ingang niet in combinatie met de CD-wisselaar gebruiken.

2 Schakel het aangesloten apparaat aan en start het afspelen van de afspelerbron.



GEBRUIK VAN DE CD-WISSELAAR

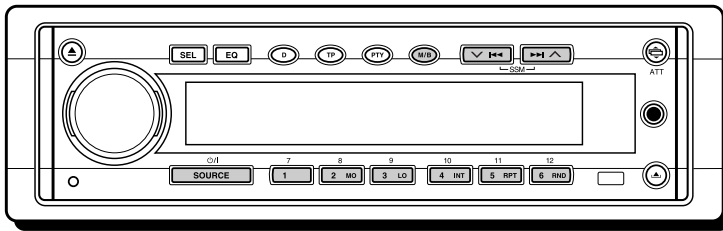

We raden u aan bij uw eenheid alleen gebruik te maken van de CH-X-serie.

Als u een andere automatische CD-wisselaar in uw bezit hebt, raden we u aan contact op te nemen met uw JVC-dealer in auto-accessoires voor meer informatie over de juiste aansluitingen.

- *Bijv.: Als u een CD-wisselaar uit de KD-MK serie hebt, hebt u een kabel (KS-U15K) nodig om deze met het apparaat te verbinden.*

Alvorens uw automatische CD-wisselaar te gebruiken:

- Lees de instructies door die bij uw CD-wisselaar zijn geleverd.
- Als er geen CD's in de houder van de CD-wisselaar aanwezig zijn of wanneer de CD's ondersteboven in de houder zitten, verschijnt op het afleesvenster de tekst "NO DISC". Als dit gebeurt, moet u de houder verwijderen en de CD's op de juiste wijze in de houder plaatsen.
- Als op het afleesvenster de tekst "RESET 1" – "RESET 8" verschijnt, is er iets fout met de verbinding tussen dit apparaat en de CD-wisselaar. Als dit gebeurt, moet u de verbinding controleren, de verbindingkabel(s) stevig vastmaken. En dan op de resetknop van de CD-wisselaar drukken.

CD's afspelen

Selecteer de automatische CD-wisselaar (CD CHANGER).

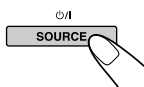

Als u een afspeler selecteert, wordt automatisch de stroom ingeschakeld. Elke keer wanneer u op deze toets drukt, wordt er een andere afspeler geselecteerd, en wel in de volgorde zoals die op bladzijde 7 staat beschreven.

CD-nummer

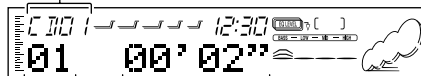

Nummer van het muziekstuk Verstreken afspeeltijd

Versneld vooruit afspelen en achteruit afspelen van het muziekstuk

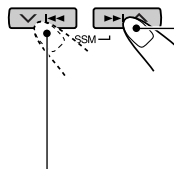

Druk tijdens het afspelen van een CD op de toets **FF** en houd deze toets ingedrukt om het muziekstuk versneld vooruit af te spelen.

Druk tijdens het afspelen van een CD op de toets **REW** en houd deze toets ingedrukt om het muziekstuk achteruit af te spelen.

Vorige of volgende tracks selecteren

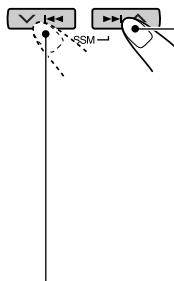

Druk terwijl u een CD afspeelt korte tijd op de toets **▶▶** om naar het begin van de volgende track te gaan.

Elke keer wanneer u op deze toets drukt, gaat u naar de volgende track, die vervolgens ten gehore wordt gebracht.

Druk terwijl u een CD afspeelt korte tijd op de toets **◀◀** om naar het begin van de huidige track te gaan.

Elke keer wanneer u op deze toets drukt, gaat u naar de vorige track, die vervolgens ten gehore wordt gebracht.



Direct naar een bepaalde CD gaan

Druk op de cijfertoets die correspondeert met het nummer van de CD om het afspelen te laten beginnen (tijdens weergave van de CD-wisselaar).



- Nummer 1 – 6 selecteren:
Druk kort op 1 (7) – 6 (12).
- Nummer 7 – 12 selecteren:
Druk kort op 1 (7) – 6 (12) en houd deze toets langer dan 1 seconde ingedrukt.

CD-nummer

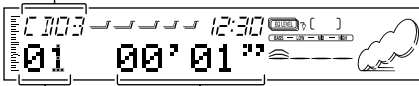

Nummer van het muziekstuk Verstreken afspeeltijd

Bijv.: Wanneer CD nummer 3 wordt geselecteerd

Kiezen van de weergavefunctie

Tracks in willekeurige volgorde afspelen (Random Play)

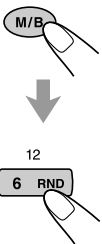

- 1 Druk op de toets M/B (modus/omroepband) terwijl er een CD wordt afgespeeld. De eenheid schakelt over op de functiemodus.
- 2 Druk op de toets RND (random) terwijl de functiemodus nog is geactiveerd, zodat de indicator RND op de display aangaat. Vervolgens zal toets elke keer wanneer u op de toets RND, wordt er een andere modus voor het in willekeurige volgorde afspelen van tracks geselecteerd, en wel in deze volgorde:

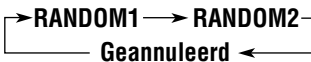

Modus	RND-indicator	Afspelen in willekeurige volgorde
RANDOM1	Licht op	Alle muziekstukken van de huidige CD, daarna de muziekstukken van de volgende CD enzovoorts.
RANDOM2	Knippert	Alle muziekstukken van alle CD's in de CD-houder.

Tracks herhaaldelijk afspelen (Repeat Play)



- 1 Druk op de toets M/B (modus/omroepband) terwijl er een CD wordt afgespeeld. De eenheid schakelt over op de functiemodus.
- 2 Druk op de toets RPT (repeat) terwijl de functiemodus nog is geactiveerd, zodat de indicator RPT op de display aangaat. Vervolgens zal toets elke keer wanneer u op de toets RPT, wordt er een andere modus voor het herhaald afspelen van tracks geselecteerd, en wel in deze volgorde:

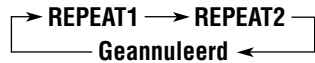

Modus	RPT-indicator	Herhaling van...
REPEAT1	Licht op	Het spelende (of ingestelde) fragment.
REPEAT2	Knippert	Alle fragmenten van de spelende (of ingestelde) disc.

Tracks herhaaldelijk afspelen (Intro scan)



- 1 Druk op de toets M/B (modus/omroepband) terwijl er een CD wordt afgespeeld. De eenheid schakelt over op de functiemodus.
- 2 Druk op de toets INT (intro scan) terwijl de functiemodus nog is geactiveerd, zodat de vermelding "INTRO" op de display wordt weergegeven. Vervolgens zal de introscanmodus elke keer wanneer u op de toets INT drukt als volgt worden gewijzigd:



Modus	Indicator	Speelt het begin (15seconden)
INTRO1	Opnamenummer flinkt	Van alle opnames op alle ingebrachte discs.
INTRO2	Het CD-nummer knippert	Van de eerste opname op iedere ingebrachte disc.

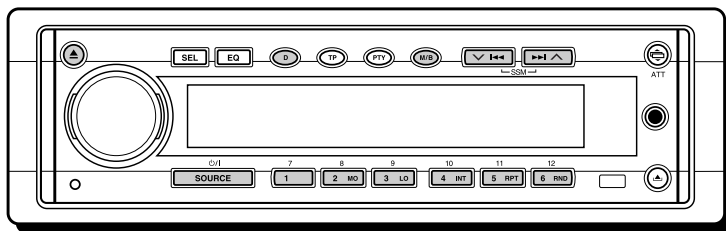

We raden u aan om in combinatie met deze eenheid DAB-tuner KT-DB1500 te gebruiken. Neem contact op met de JVC-dealer in auto-accessoires als u een andere DAB-tuner hebt.

- Zie ook de instructies die bij de DAB-tuner werden geleverd.

Wat is het DAB-systeem?

DAB is een van de digitale radiozendsystemen die momenteel in gebruik zijn. Met deze technologie is het mogelijk CD's af te spelen met hoge geluidskwaliteit zonder storingen en signaalvervalsing. U kunt er zelfs tekst, afbeeldingen en gegevens mee versturen. In tegenstelling tot FM-uitzendingen, waarbij elk programma op een aparte frequentie wordt uitgezonden, worden bij DAB verschillende programma's (die "services" worden genoemd) met elkaar gecombineerd tot een "ensemble".

Alleen wanneer u een DAB-tuner op deze eenheid aansluit, kunt u van deze DAB-services gebruik maken.

Afstemmen op een ensemble en op een van de services

Een ensemble bestaat doorgaans uit 6 of meer programma's (services) die tegelijkertijd worden uitgezonden. Nadat u op een ensemble hebt afgestemd, kunt u kiezen naar welke service u wilt luisteren.

1 Selecteer de DAB-tuner.

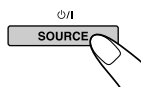

Als u een afspeler selecteert, wordt automatisch de stroom ingeschakeld. Elke keer wanneer u op deze toets drukt, wordt er een andere afspeler geselecteerd, en wel in de volgorde zoals die op bladzijde 7 staat beschreven.

2 Selecteer de DAB-band (DAB1, DAB2 of DAB3).

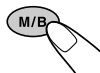

Elke keer wanneer u de toets minimaal 1 seconde ingedrukt houdt, wordt er een andere DAB-band geselecteerd:

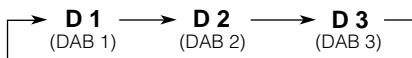

Opmerking:

Deze ontvanger is uitgerust met drie DAB-banden (DAB1, DAB2 en DAB3). U kunt met elke DAB-band op een ensemble afgestemd.

3 Zoek een ensemble op.

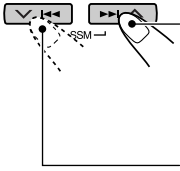

Druk op de toets ►►| ^ afstemmen op een ensemble met een hogere frequentie.

Druk op de toets ▼ |◄◄ afstemmen op een ensemble met een lagere frequentie.

Zodra er een ensemble wordt gevonden, wordt het zoeken gestaakt.

Als u het zoeken wilt stoppen nog voordat er een ensemble is gevonden, moet u de toets die u hebt ingedrukt om het zoeken in gang te zetten nogmaals indrukken.

4 Selecteer de service waarnaar u wilt luisteren.

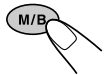

1 Druk op de toets M/B (modus/omroepband).

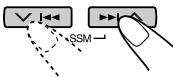

2 Druk op de toets ►►| ^ of ▼ |◄◄ te selecteren de service van uw keuze.

De informatie op de display wijzigen wanneer u op een ensemble afstemt

Normaliter wordt de naam van de service op de display weergegeven. Druk op de toets D (display) als u andere informatie op de display wilt weergegeven. Elke keer wanneer u op deze toets drukt, verschijnt de volgende informatie gedurende een korte tijd in het bovenste gedeelte van de display.

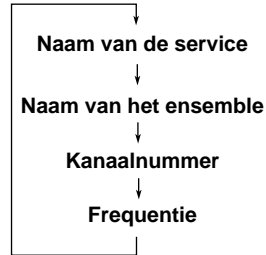

Zonder zoeken afstemmen op een bepaald ensemble:

- 1 Druk op de toets SOURCE om de DAB-tuner als afspreekbron te selecteren.
- 2 Druk op de toets M/B (modus/omroepband) en houd de toets minimaal 1 seconde ingedrukt om de DAB-band te selecteren: DAB 1, DAB 2 of DAB 3.
- 3 Druk op de toets ►►| ^ of op ▼ |◄◄ en houd deze gedurende minimaal 1 seconde ingedrukt. De vermelding "MANUAL" knipperde op de display.
- 4 Druk herhaaldelijk op de toets ►►| ^ of op ▼ |◄◄ tot u het ensemble van uw keuze bereikt.
 - Als u de toets ingedrukt houdt, wordt er net zo lang een ander ensemble gekozen tot u de toets weer loslaat.

DAB-frequenties in het geheugen opslaan

Er kunnen maximaal 6 DAB-services voor elke DAB-band (DAB1, DAB2 en DAB3) handmatig in het geheugen worden opgeslagen.

1 Selecteer de DAB-tuner.

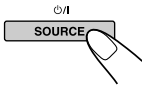

Als u een afspeler selecteert, wordt automatisch de stroom ingeschakeld. Elke keer wanneer u op deze toets drukt, wordt er een andere afspeler geselecteerd, en wel in de volgorde zoals die op bladzijde 7 staat beschreven.

2 Selecteer de DAB-band (DAB1, DAB2 of DAB3) van uw keuze.

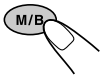

Elke keer wanneer u op de toets drukt en deze gedurende minimaal 1 seconde ingedrukt houdt, wordt er een andere DAB-band geselecteerd, en wel in deze volgorde:



3 Stem af op het ensemble van uw keuze.

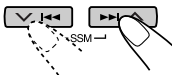

4 Selecteer de service van het ensemble.



1 Druk op de toets M/B (modus/omroepband).

Binnen 5 seconden

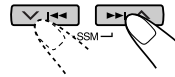

2 Druk op de toets >>> ^ of <<< te selecteren de service van uw keuze.

5 Druk op de cijfertoets (in dit voorbeeld cijfertoets 1) waaronder u de geselecteerde service wilt opslaan en houd deze toets gedurende minimaal 2 seconden ingedrukt.

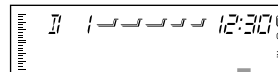

" P 1 " knippert erige tijd.

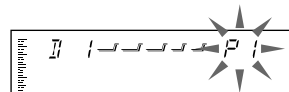

6 Herhaal de bovenstaande procedure als u nog andere DAB-services achter voorkeuzetoetsen wilt opslaan.

Opmerkingen:

- Een reeds opgeslagen DAB-service verdwijnt uit het geheugen wanneer u aan de desbetreffende voorkeuzetoets een nieuwe DAB-service toekent.
- Opgeslagen DAB-services verdwijnen uit het geheugen wanneer de stroomtoevoer naar het geheugen wordt onderbroken (bijvoorbeeld wanneer u de batterij vervangt). Als dit gebeurt, zult u de DAB-services opnieuw moeten instellen.

Afstemmen op een opgeslagen DAB-service

U kunt eenvoudig op een vooraf ingestelde DAB-service afstemmen. Zoals al eerder uitgelegd, dient u eerst services in het geheugen vast te leggen. Zie bladzijde 36 als u nog geen services hebt opgeslagen.

1 Selecteer de DAB-tuner.

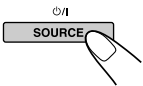

Als u een afspeelbron selecteert, wordt automatisch de stroom ingeschakeld. Elke keer wanneer u op deze toets drukt, wordt er een andere afspeelbron geselecteerd, en wel in de volgorde zoals die op bladzijde 7 staat beschreven.

2 Selecteer de DAB-band (DAB1, DAB2 of DAB3) van uw keuze.

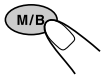

Elke keer wanneer u op de toets drukt en deze gedurende minimaal 1 seconde ingedrukt houdt, wordt er een andere DAB-band geselecteerd, en wel in deze volgorde:



3 Selecteer de voorkeuzetoets (1 t/m 6) voor de DAB-service die u wilt beluisteren.

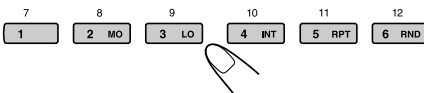

Wat u nog meer met DAB kunt doen

Hetzelfde programma automatisch volgen (alternatieve ontvangst)

Het is mogelijk om naar een programma te blijven luisteren.

• Terwijl u een DAB-service ontvangt:

Als u in een streek rijdt waar u een service niet kunt ontvangen, zal deze eenheid automatisch afstemmen op een ander ensemble of een FM RDS-zender die hetzelfde programma uitzendt.

• Terwijl u een FM RDS-station ontvangt:

Als u in een gebied rijdt waar een DAB-service hetzelfde programma uitzendt als een FM RDS-zender, stemt deze eenheid automatisch op de DAB-service af.

Opmerking

Bij het overschakelen van DAB naar FM en andersom kan het weergaveniveau van het volume onaangenaam toenemen of afnemen. Dat het geluidsniveau toeneemt of afneemt, heeft niets met uw ontvanger te maken, maar met de aansturing bij de zender. Er is dus niets mis met uw ontvanger.

Werken met alternatieve ontvangst

Bij het verlaten van de fabriek zijn standaard alle alternatieve-ontvangstmogelijkheden ingeschakeld.

• Zie ook de paragraaf “De algemene instellingen wijzigen (PSM)” op bladzijde 23.

1 Druk op de toets SEL (selecteren) in en houd deze ten minste 2 seconden ingedrukt, zodat een van de PSM-vermeldingen op de display wordt weergegeven.

2 Druk op de toets of op om de vermelding “DAB AF” (alternatieve frequentie) te selecteren.

3 Selecteer de gewenste modus met de bedieningsknop.

• AF ON: Het programma wordt gevolgd tussen het aanbod van DAB-services en FM RDS-zenders — alternatieve ontvangst. De indicator AF op de display licht op (zie bladzijde 11).

• AF OFF: Alternatieve ontvangst is uitgeschakeld.

Opmerking:

Als alternatieve ontvangst (voor DAB-services) is ingeschakeld, is automatisch ook de netwerkfunctie ingeschakeld (zie bladzijde 11 voor RDS-zenders). De netwerkfunctie kan echter niet worden uitgeschakeld zonder de alternatieve ontvangst uit te schakelen.

4 Druk op de toets SEL (selecteren) om het instellen te voltooien.



Geluidsmodi (vooraf ingestelde waarden)

In de onderstaande lijst staan de vooraf ingestelde waarden voor elke geluidsmodus. Als u de instellingen hebt gewijzigd, kunt u de originele instellingen herstellen door de desbetreffende onderstaande waarden weer in te voeren. (Zie bladzijde 22 voor meer informatie over de te volgen procedure.)

Indicatie	Vooraf ingestelde waarden voor de equalizer							
	FREQ.	WIDTH	LOW LEVEL	FREQ.	WIDTH	MID LEVEL	FREQ.	HIGH LEVEL
FLAT	50 Hz	1	00	700 Hz	1	00	8 kHz	00
Hard Rock	80 Hz	2	+03	700 Hz	1	00	8 kHz	+02
R & B	80 Hz	3	+03	2 kHz	2	+01	12 kHz	+03
POP	120 Hz	1	+02	2 kHz	2	+01	12 kHz	+02
JAZZ	80 Hz	1	+03	1 kHz	1	+01	8 kHz	+03
DanceMusic	50 Hz	2	+04	700 Hz	1	-02	8 kHz	+01
Country	50 Hz	4	+02	700 Hz	1	00	12 kHz	+02
Reggae	80 Hz	1	+03	2 kHz	2	+02	12 kHz	+02
Classic	120 Hz	1	+03	1 kHz	1	00	8 kHz	+02
User 1	50 Hz	1	00	700 Hz	1	00	8 kHz	00
User 2	50 Hz	1	00	700 Hz	1	00	8 kHz	00
User 3	50 Hz	1	00	700 Hz	1	00	8 kHz	00

Beschikbare tekens

De volgende tekens kunnen worden gebruikt om namen samen te stellen voor CD's en externe apparatuur. (Zie bladzijde 27.)

Hoofdletters

A	B	C	D	E
F	G	H	I	J
K	L	M	N	O
P	Q	R	S	T
U	V	W	X	Y
Z	spatie			

Kleine letters

a	b	c	d	e
f	g	h	i	j
k	l	m	n	o
p	q	r	s	t
u	v	w	x	y
z	spatie			

Cijfers en symbolen

0	1	2	3	4
5	6	7	8	9
!	"	#	\$	%
&	'	()	*
+	,	-	.	/
:	;	<	=	>
?	@	_	`	spatie

Omggaan met CD's

Deze eenheid is ontworpen om alleen CD's met de volgende logo's af te spelen.



U kunt ook uw originele CD-R's (Recordables) en CD-RW's (Rewritables) op deze ontvanger afspelen.

Deze eenheid kan geen MP3's afspelen.

De manier waarop u met CD's moet omgaan

Wanneer u een CD uit het opbergdoosje haalt, moet u het rondje in het midden van de doos naar beneden duwen en de CD uit het doosje halen terwijl u hem aan de rand vasthoudt.

- Houd de CD altijd aan de randen vast. Kom niet aan vlak met de opnames.

Wanneer u de CD wilt opbergen, leg deze dan zachtjes om het rondje in het midden (bedrukte vlak naar boven).

- Berg de CD's na gebruik altijd op in het doosje.

CD's schoonhouden

Het geluid kan verkeerd worden weergegeven als de CD vuil is. Als een CD vuil wordt, moet u hem afvegen met een zachte doek door de doek in een rechte lijn van het midden naar de rand te bewegen.



Nieuwe CD's afspelen

Sommige nieuwe CD's hebben oneffenheden langs de binnen- of buitenrand. Soms worden dergelijke CD's door het apparaat geweigerd.

U kunt deze oneffenheden verwijderen door de randen glad te wrijven met een potlood, ballpoint enz.

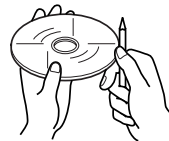

Condensvorming

In onderstaande gevallen kan zich condens vormen op de lens in de CD-speler:

- Nadat de verwarming in de auto is aangezet
 - Wanneer het erg vochtig wordt in de auto
- Soms zal de CD-speler hierdoor niet meer goed werken. In dat geval moet u de CD uit de CD-lade halen en moet u het apparaat een paar uur aan laten staan totdat het vocht is verdampd.

LET OP:

- Plaats geen 8 cm CD's (CD-singles) in de CD-lade. (Deze CD's kunnen niet terugspringen.)
- Plaats geen CD's met een ongewone vorm (bijvoorbeeld hartvormig) in de CD-lade; dit zal problemen veroorzaken.
- Stel CD's niet bloot aan direct zonlicht of een andere warmtebron en leg ze niet neer op plaatsen waar het zeer warm of vochtig is.
- Gebruik geen oplosmiddelen (zoals reinigingsmiddelen voor gewone platen, spray, verdunningsmiddelen, wasbenzine, enz.) om CD's te reinigen.

Als u een CD-R of CD-RW afspeelt

Zelfgemaakte CD-R's (Recordable) en CD-RW's (Rewritable) kunnen alleen worden afgespeeld als de eindbewerking (finalization) heeft plaatsgevonden.

- U kunt uw originele CD-R's en CD-RW's afspelen waarop muziek in de originele CD-indeling is opgenomen. (Afspelen is misschien niet mogelijk bij bepaalde, heel specifieke opnamemerkers of -omstandigheden.)
- Lees alvorens een CD-R's of CD-RW's af te spelen eerst de bij de disk meegeleverde instructies aandachtig door.
- Bepaalde CD-R's en CD-RW's kunnen mogelijk niet op deze eenheid worden afgespeeld vanwege een heel specifieke opnamemethode, vuil op beschadigingen op de disk of een vuiltje op de lens.
- CD-R's en CD-RW's zijn uiterst gevoelig voor hoge temperaturen en luchtvochtigheid. Laat geen disks in uw auto achter.
- Voor CD-RW's is soms een langere leestijd nodig. (Dit heeft te maken met het feit dat de weerkaatsing van CD-RW's minder is dan van CD's.)



Haperingen:

De CD kan haperen wanneer u op hobbelige wegen rijdt. Het apparaat en de CD worden hierdoor niet beschadigd, maar het is wel storend.

Wij adviseren u om het afspelen te beëindigen wanneer u op dergelijke wegen rijdt.

PROBLEMEN OPLOSSEN

Een probleem hoeft niet altijd ernstig te zijn. Voordat u hulp inroept van een dienstverlenende instantie, moet u eerst de volgende punten controleren.

Symptomen	Oorzaken	Oplossingen
<ul style="list-style-type: none"> • CD kan niet worden afgespeeld. 	CD zit ondersteboven in het apparaat.	Plaats de CD op de juiste manier in CD-lade.
<ul style="list-style-type: none"> • Geluid van de CD wordt soms onderbroken. 	U rijdt op een hobbelige weg.	Stop met afspelen op hobbelige wegen.
	Er zitten krassen op de CD.	Gebruik een andere CD.
	Verkeerde verbindingen.	Controleer kabels en aansluitingen.
<ul style="list-style-type: none"> • Er komt geen geluid uit de speakers. 	Het volume is ingesteld op het minimale niveau.	Pas het geluid aan totdat het optimale niveau is bereikt.
	Verkeerde verbindingen.	Controleer de bedrading en de verbindingen.
<ul style="list-style-type: none"> • Automatisch instellen van zenders – SSM (Strong-station Sequential Memory) – functioneert niet. 	De signalen zijn te zwak.	Leg de zenders handmatig vast.
<ul style="list-style-type: none"> • U hoort ruis terwijl u naar de radio luistert. 	De antenne zit niet goed vast.	Zorg dat de antenne stevig vast zit.
<ul style="list-style-type: none"> • Op het afleesvenster verschijnt de tekst "NO DISC". 	Er bevindt zich geen CD in de CD-lade.	Plaats een CD.
<ul style="list-style-type: none"> • Op het afleesvenster verschijnt de tekst "RESET 8". 	Het apparaat is niet op de juiste manier met de CD-wisselaar verbonden.	Verbind het apparaat en de CD-wisselaar op de juiste manier met elkaar en druk op de resetknop van de CD-wisselaar.
<ul style="list-style-type: none"> • Op het afleesvenster verschijnt de tekst "RESET 1" – "RESET 7". 	_____	Druk op de resetknop van de CD-wisselaar.
<ul style="list-style-type: none"> • "NO DISC" of "EJECT ERR" wordt op de display weergegeven en de CD kan niet worden uitgenomen. 	Misschien werkt de CD-speler niet goed meer.	Druk op de toets  , en tegelijkertijd op de toets  en houdt ook deze toets minimaal 2 seconden ingedrukt. (Let erop dat de CD niet op de grond valt als deze wordt uitgeworpen.)
<ul style="list-style-type: none"> • Er verschijnt geen bericht op de display, maar de CD kan niet worden verwijderd. 		
<ul style="list-style-type: none"> • Het apparaat werkt helemaal niet. • De CD-wisselaar werkt niet. 	Soms functioneert de ingebouwde microcomputer niet goed ten gevolge van lawaai, enzovoorts.	Druk op het bedieningspaneel aan de voorzijde van de eenheid op de Reset-toets. (Zie bladzijde 2.)

GELUIDSVERSTERKER

Maximum uitgangsvermogen:

Voorin: 50 W per kanaal

Achterin: 50 W per kanaal

Ononderbroken uitgangsvermogen (RMS):

Voorin: 19 W per kanaal in 4 Ω , 40 Hz tot 20 000 Hz met niet meer dan 0,8% totale harmonische vervorming van het geluid.

Achterin: 19 W per kanaal in 4 Ω , 40 Hz tot 20 000 Hz met niet meer dan 0,8% totale harmonische vervorming van het geluid.

Belastingsimpedantie: 4 Ω (speling 4 Ω tot 8 Ω)

Bereik van de equalizer:

LOW: ± 12 dB (50 Hz, 80 Hz, 120 Hz)

MID: ± 12 dB (700 Hz, 1 kHz, 2 kHz)

HIGH: ± 12 dB (8 kHz, 12 kHz)

Weergavekarakteristiek: 40 Hz tot 20 000 Hz

Signaal/ruisverhouding: 70 dB

Ingangsvermogen/Impedantie:

KD-SH77R : 1,5 V/20 k Ω belasting

Uitgangsvermogen/Impedantie:

KD-SH55R : 2,0 V/20 k Ω belasting
(maximaal vermogen)

KD-SH77R : 4,0 V/20 k Ω belasting
(maximaal vermogen)

Uitgangsimpedantie: 1 k Ω

Extra ingang:

(stereo-ministekker van 3,5 mm doorsnede)

RADIO

Frequentiebereik:

FM: 87,5 MHz tot 108,0 MHz

AM: (MW) 522 kHz tot 1 620 kHz

(LW) 144 kHz tot 279 kHz

[FM-zenders]

Gevoeligheid bij normaal bedrijf:

11,3 dBf (1,0 μ V/75 Ω)

Gevoeligheid bij 50 dB geluidsdemping:

16,3 dBf (1,8 μ V/75 Ω)

Selectiviteit alternatief kanaal (400 kHz):

65 dB

Weergavekarakteristiek: 40 Hz tot 15 000 Hz

Stereo-scheiding: 30 dB

Vangbereik: 1,5 dB

[MW-zenders]

Gevoeligheid: 20 μ V

Selectiviteit: 35 dB

[LW-zenders]

Gevoeligheid: 50 μ V

CD-SPELER

Type: CD-speler

Signaaldetectiesysteem: Pickup-lens
(halfgeleider-laser)

Aantal kanalen: 2 kanalen (stereo)

Weergavekarakteristiek: 5 Hz tot 20 000 Hz

Dynamisch vermogen: 98 dB

Signaal/ruisverhouding: 102 dB

Zweving: Minder dan de meetbare limiet

ALGEMEEN

Voeding:

Werkspanning: Gelijkstroom 14,4 V

(speling 11 V tot 16 V)

Aardingssysteem: Negatieve aarding

Bedrijfstemperatuur: 0°C tot +40°C

Afmetingen (breedte \times hoogte \times diepte):

Afmetingen apparaat

(ten behoeve van installatie):

182 mm \times 52 mm \times 161 mm

Afmetingen paneel:

188 mm \times 58 mm \times 17 mm

Gewicht: 1,8 kg (excl. accessoires)

Ontwerp en specificaties kunnen zonder kennisgeving worden gewijzigd.

Having TROUBLE with operation?

Please reset your unit

Refer to page of How to reset your unit

Haben Sie PROBLEME mit dem Betrieb?

Bitte setzen Sie Ihr Gerät zurück

Siehe Seite Zurücksetzen des Geräts

Vous avez des PROBLÈMES de fonctionnement?

Réinitialisez votre appareil

Référez-vous à la page intitulée Comment réinitialiser votre appareil

Hebt u PROBLEMEN met de bediening?

Stel het apparaat terug

Zie de pagina met de paragraaf Het apparaat terugstellen

JVC

VICTOR COMPANY OF JAPAN, LIMITED



EN, GE, FR, NL



0201MNMDWJES

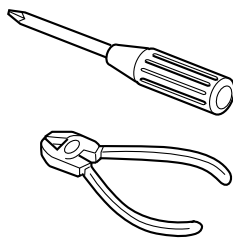

ENGLISH

- This unit is designed to operate on 12 V DC, NEGATIVE ground electrical systems.

INSTALLATION (IN-DASH MOUNTING)

- The following illustration shows a typical installation. However, you should make adjustments corresponding to your specific car. If you have any questions or require information regarding installation kits, consult your JVC IN-CAR ENTERTAINMENT dealer or a company supplying kits.

DEUTSCH

- Dieses Gerät ist für einen Betrieb in elektrischen Anlagen mit 12 V Gleichstrom und (-) Erdung ausgelegt.

EINBAU (IM ARMATURENBRETT)

- Die folgende Abbildung zeigt einen typischen Einbau. Dennoch müssen Sie entsprechend Ihrem jeweiligen Auto Anpassungen vornehmen. Bei irgendwelchen Fragen oder wenn Sie Informationen hinsichtlich des Einbausatzes brauchen, wenden Sie sich an ihren JVC Autoradiohändler oder ein Unternehmen das diese Einbausätze vertreibt.

FRANÇAIS

- Cet appareil est conçu pour fonctionner sur des sources de courant continu de 12 V à masse NEGATIVE.

INSTALLATION (MONTAGE DANS LE TABLEAU DE BORD)

- L'illustration suivante est un exemple d'installation typique. Cependant, vous devez faire les ajustements correspondant à votre voiture particulière. Si vous avez des questions ou avez besoin d'information sur des kits d'installation, consulter votre revendeur d'autoradios JVC ou une compagnie d'approvisionnement.

NEDERLANDS

- Dit apparaat mag worden gebruikt bij elektrische systemen die werken op 12 V gelijkstroom met negatieve aarding.

INSTALLATIE (INBOUW IN HET DASHBOARD)

- Op de volgende afbeelding kunt u zien hoe de installatie, normaal gesproken, in zijn werk gaat. U moet echter bij de installatie rekening houden met de bijzonderheden van uw eigen auto. Neem bij vragen of voor meer bijzonderheden over inbouwpakketten contact op met uw JVC car audio dealer of een dealer of een bedrijf dat inbouwpakketten levert.

1 Before mounting: Press (Control Panel Release button) to detach the control panel if already attached.

* When shipped from the factory, the control panel is packed in the hard case.

2 Remove the trim plate.

3 Remove the sleeve after disengaging the sleeve locks.

① Stand the unit.

Note: When you stand the unit, be careful not to damage the fuse on the rear.

② Insert the 2 handles between the unit and the sleeve, as illustrated, to disengage the sleeve locks.

③ Remove the sleeve.

Note: Be sure to keep the handles for future use after installing the unit.

4 Install the sleeve into the dashboard.

* After the sleeve is correctly installed into the dashboard, bend the appropriate tabs to hold the sleeve firmly in place, as illustrated.

5 Fix the mounting bolt to the rear of the unit's body and place the rubber cushion over the end of the bolt.

6 Do the required electrical connections.

7 Slide the unit into the sleeve until it is locked.

8 Attach the trim plate.

9 Attach the control panel.

1 Vor dem Einbau: Drücken Sie (Schalttafel-Freigabetaste), um die Arretierung der Schalttafel zu lösen, sofern diese bereits angebracht ist.

* Bei der Auslieferung ab Werk ist die Schalttafel im Etui verpackt.

2 Den Frontrahmen herausnehmen.

3 Die Halterung nach dem Entriegeln der Halterungssperren abnehmen.

① Das Gerät aufstellen.

Hinweis: Beim Aufstellen des Geräts darauf achten, daß die Sicherung auf der Rückseite nicht beschädigt wird.

② Die 2 Griffe zwischen dem Gerät und der Halterung wie abgebildet einstecken und die Halterungssperren entriegeln.

③ Die Halterung entfernen.

Hinweis: Sicherstellen, daß die Griffe für künftigen Gebrauch nach dem Einbau des Geräts aufbewahrt werden.

4 Die Halterung im Armaturenbrett einbauen.

* Nach dem korrekten Einbau der Halterung im Armaturenbrett, die entsprechenden Riegel umknicken, um die Halterung an ihrem Platz zu sichern, siehe Abbildung.

5 Die Befestigungsschraube an der Rückseite des Gerätekörpers befestigen und das Ende der Schraube mit einem Gummipuffer abdecken.

6 Nehmen Sie die erforderlichen elektrischen Anschlüsse vor.

7 Das Gerät in die Halterung schieben, bis es einrastet.

8 Befestigen Sie die Frontrahmen.

9 Die Schalttafel anbringen.

1 Avant le montage: Appuyer sur (débloccage du panneau de commande) pour éventuellement détacher le panneau de commande.

* Lorsque ce panneau de commande sort d'usine, il est rangé dans un étui de transport.

2 Retirer la plaque d'assemblage.

3 Libérer les verrous du manchon et retirer le manchon.

① Poser l'appareil à la verticale.

Remarque: Lorsque vous mettez l'appareil à la verticale, faire attention de ne pas endommager le fusible situé sur l'arrière.

② Insérer les 2 poignées entre l'appareil et le manchon comme indiqué pour désengager les verrous de manchon.

③ Retirer le manchon.

Remarque: S'assurer de garder les poignées pour une utilisation ultérieure, après l'installation de l'appareil.

4 Installer le manchon dans le tableau de bord.

* Après installation correcte du manchon dans le tableau de bord, plier les bonnes pattes pour maintenir fermement le manchon en place, comme montré.

5 Monter le boulon de montage sur l'arrière du corps de l'appareil puis passer l'amortisseur en caoutchouc sur l'extrémité du boulon.

6 Réaliser les connexions électriques.

7 Faire glisser l'appareil dans le manchon jusqu'à ce qu'il soit verrouillé.

8 Attachez la plaque d'assemblage.

9 Remonter le panneau de commande.

1 Voordat u aan de montage van het apparaat begint: Druk op (het bedieningspaneel vrijgeven) als u het bedieningspaneel wilt loskoppelen indien dit aan de eenheid is vastgekoppeld.

* Standaard wordt het bedieningspaneel bij het verlaten van de fabriek los verpakt meegeleverd.

2 Verwijder de sierplaat.

3 Verwijder het huis nadat u de klemmen hebt losgemaakt.

① Zet het apparaat rechtop.

Opmerking: Wanneer u het apparaat rechtop zet, moet u erop letten dat u de zekering aan de achterkant niet beschadigt.

② Plaats de 2 hendels, zoals afgebeeld, tussen het apparaat en het huis, om de klemmen los te maken.

③ Verwijder het huis.

Opmerking: Bewaar de hendels nadat u het apparaat hebt geïnstalleerd, zodat u ze ook in de toekomst kunt gebruiken.

4 Installeer het huis in het dashboard.

* Nadat het huis op de juiste wijze in het dashboard is geplaatst, moet u de palletjes, zoals afgebeeld, stevig op hun plaats duwen.

5 Maak de bevestigingsbout aan de achterkant van het apparaat vast en plaats de rubberdop over het uiteinde van de bout.

6 Breng de vereiste elektrische verbindingen tot stand.

7 Schuif het apparaat in het huis totdat het vergrendeld is.

8 Bevestig de sierplaat.

9 Bevestig het bedieningspaneel.

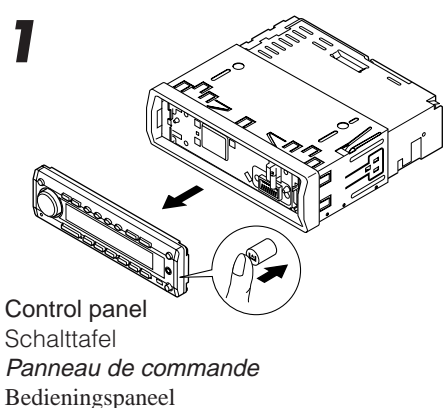

Control panel
Schalttafel
Panneau de commande
Bedieningspaneel

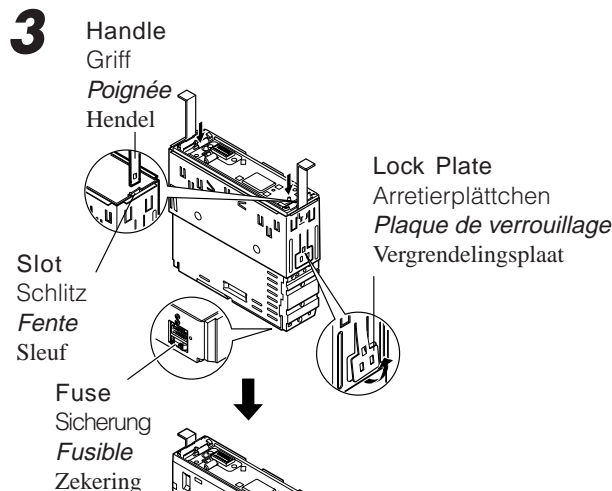

Handle
Griff
Poignée
Hendel

Lock Plate
Arretierplättchen
Plaque de verrouillage
Vergrendelingsplaat

Slot
Schlitz
Fente
Sleuf

Fuse
Sicherung
Fusible
Zekering

Sleeve
Halterung
Manchon
Huis

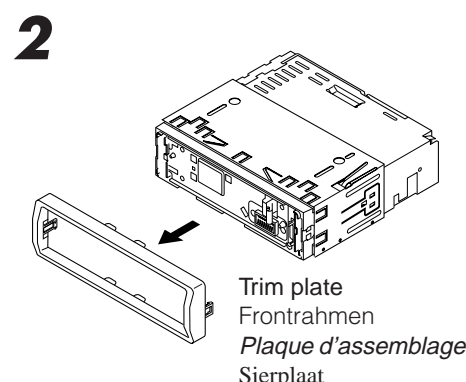

Trim plate
Frontrahmen
Plaque d'assemblage
Sierplaat

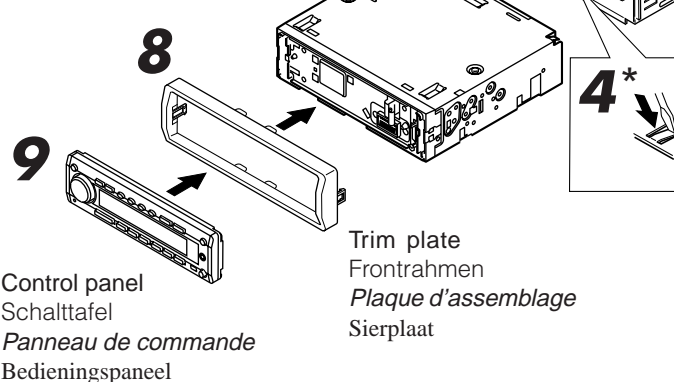

Control panel
Schalttafel
Panneau de commande
Bedieningspaneel

Rubber cushion
Gummipuffer
Amortisseur en caoutchouc
Rubberdop

Dashboard
Armaturenbrett
Tableau de bord
Dashboard

Sleeve
Halterung
Manchon
Huis

Mounting bolt
Befestigungsschraube
Boulon de montage
Bevestigingsbout

6 See "ELECTRICAL CONNECTIONS." Siehe „ELEKTRISCHE ANSCHLÜSSE“. Référez-vous "RACCORDEMENTS ELECTRIQUES". Zie "ELEKTRISCHE VERBINDINGEN".

- When using the optional stay
- Beim Verwenden der Anker-Option
- Lors de l'utilisation du hauban en option
- Wanneer u de steun gebruikt (facultatief)

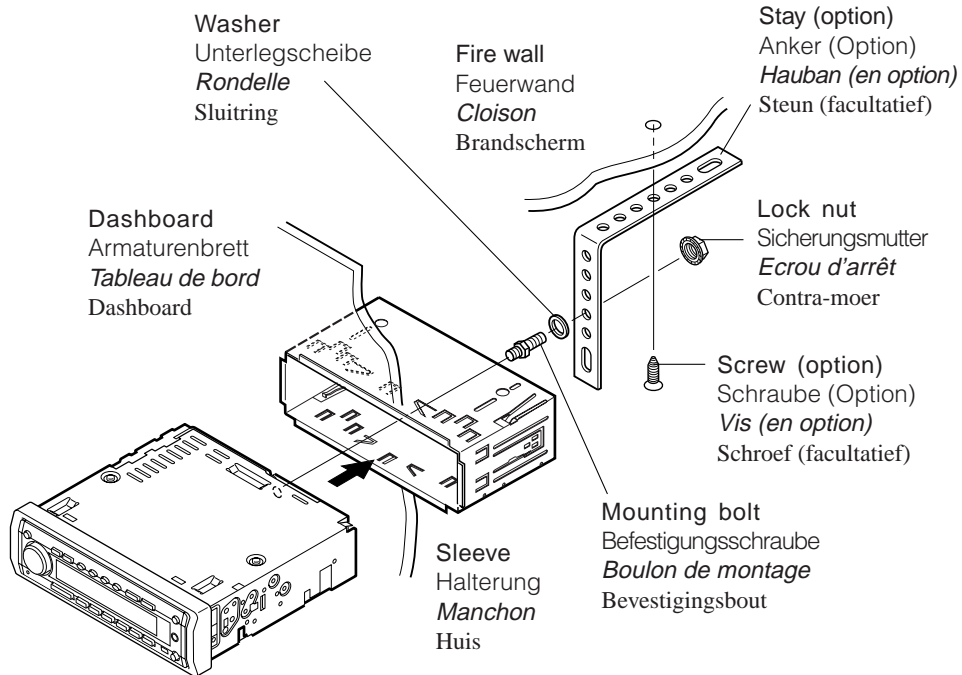

- When installing the unit without using the sleeve
- Beim Einbau des Geräts ohne Halterung
- Lors de l'installation de l'appareil sans utiliser de manchon
- Wanneer u het apparaat zonder huis installeert

In a Toyota for example, first remove the car radio and install the unit in its place.
Zum Beispiel in einem Toyota zuerst das Autoradio ausbauen und dann das Gerät an seinem Platz einbauen.
Par exemple dans une Toyota, retirer d'abord l'autoradio et installer l'appareil à la place.
Voorbeeld: Bij een Toyota moet u eerst de autoradio verwijderen en daarna het apparaat installeren.

- Flat type screws (M5 x 6 mm)*
- Senkkopfschrauben (M5 x 6 mm)*
- Vis à tête plate (M5 x 6 mm)*
- Platkopfschroeven (M5 x 6 mm)*

Bracket*
Konsole*
Support*
Console*

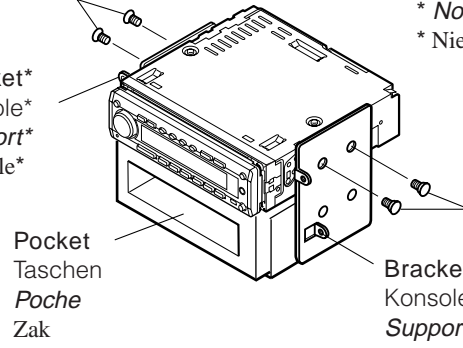

- * Not included with this unit.
- * Nicht Teil dieses Geräts.
- * Non fourni avec cet appareil.
- * Niet meegeleverd.

- Flat type screws (M5 x 6 mm)*
- Senkkopfschrauben (M5 x 6 mm)*
- Vis à tête plate (M5 x 6 mm)*
- Platkopfschroeven (M5 x 6 mm)*

Note: When installing the unit on the mounting brackets, make sure to use the 6 mm-long screws. If longer screws are used, they could damage the unit.

Hinweis: Beim Anbringen des Geräts an der Konsole sicherstellen, daß 6 mm lange Schrauben verwendet werden. Werden längere Schrauben verwendet, können sie das Gerät beschädigen.

Remarque: Lors de l'installation de l'appareil sur le support de montage, s'assurer d'utiliser des vis d'une longueur de 6 mm.

Si des vis plus longues sont utilisées, elles peuvent endommager l'appareil.

Opmerking: Wanneer u het apparaat aan de bevestigingsklem vastmaakt, moet u de 6 mm lange schroeven gebruiken. Als u langere schroeven gebruikt, kan het apparaat worden beschadigd.

Removing the unit

- Before removing the unit, release the rear section.
- 1** Remove the control panel.
- 2** Remove the trim plate.
- 3** Insert the 2 handles into the slots, as shown. Then, while gently pulling the handles away from each other, slide out the unit. **(Be sure to keep the handles after installing it.)**

Ausbau des Geräts

- Vor dem Ausbau des Geräts den hinteren Teil freigeben.
- 1** Den Schalttafel abnehmen.
- 2** Den Frontrahmen herausnehmen.
- 3** Die 2 Griffe in die Schlitze wie gezeigt stecken. Dann die Griffe behutsam auseinander ziehen und das Gerät herausziehen. **(Die Griffe nach dem Einbau auf jeden Fall aufbewahren.)**

Retrait de l'appareil

- Avant de retirer l'appareil, libérer la section arrière.
- 1** Retirer le panneau de commande.
- 2** Retirer la plaque d'assemblage.
- 3** Introduire les 2 poignées dans les fentes, comme montré. Puis, tout en tirant doucement les poignées écartées, faire glisser l'appareil pour le sortir. **(S'assurer de conserver les poignées après l'installation de l'appareil.)**

Verwijderen van het apparaat

- Voordat u het apparaat verwijdert, moet u het achtergedeelte losmaken.
- 1** Verwijder het bedieningspaneel.
- 2** Verwijder de sierplaat.
- 3** Plaats de 2 hendels, zoals afgebeeld, in de sleuven. Daarna duwt u de hendels zachtjes uit elkaar en kunt u het apparaat naar buiten schuiven. **(Bewaar de hendels nadat u het apparaat hebt geïnstalleerd!)**

1

Control panel
Schalttafel
Panneau de commande
Bedieningspaneel

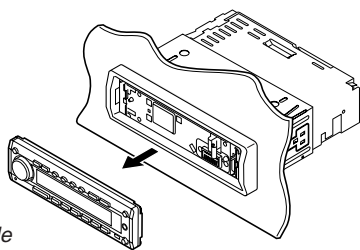

2

Trim plate
Frontrahmen
Plaque d'assemblage
Sierplaat

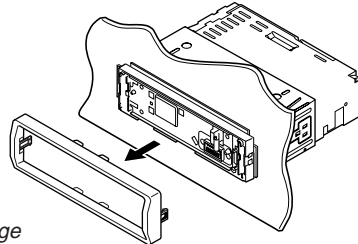

3

Handle
Griff
Poignée
Hendel

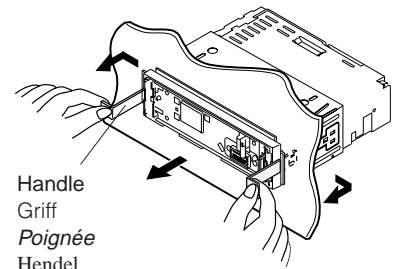

Parts list for installation and connection

The following parts are provided for this unit. After checking them, please set them correctly.

Teiliste für den Einbau und Anschluß

Die folgenden Teile werden zusammen mit diesem Gerät geliefert. Nach ihrer Überprüfung, die Teile richtig einsetzen.

Liste des pièces pour l'installation et raccordement

Les pièces suivantes sont fournies avec cet appareil. Après vérification, veuillez les placer correctement.

Lijst van onderdelen die u bij installatie en aansluiting nodig hebt

De volgende onderdelen worden bij het apparaat geleverd. Installeer ze op de juiste wijze, nadat u ze hebt gecontroleerd.

Hard case/Control panel
Etui/Schalttafel
Etui de transport/Panneau de commande
Behuizing/Bedieningspaneel

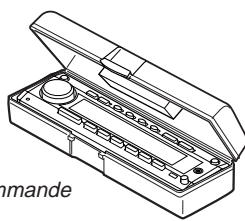

Sleeve
Halterung
Manchon
Huis

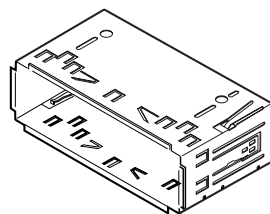

Trim plate
Frontrahmen
Plaque d'assemblage
Sierplaat

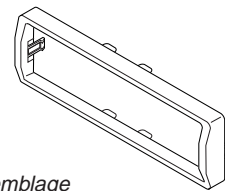

Remote controller
Fernbedienung
Télécommande
Afstandsbediening



Battery
Batterie
Pile
Batterij



Power cord
Stromkabel
Cordon d'alimentation
Stroomkabel

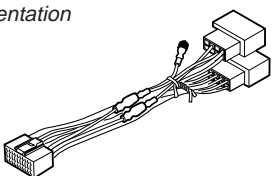

Handles
Griffe
Poignées
Hendels

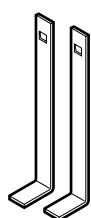

Washer (ø5)
Unterlegscheibe(ø5)
Rondelle (ø5)
Sluistring (ø5)



Lock nut (M5)
Sicherungsmutter (M5)
Ecrou d'arrêt (M5)
Contra-moer (M5)



Mounting bolt (M5 x 20 mm)
Befestigungsschraube (M5 x 20 mm)
Boulon de montage (M5 x 20 mm)
Bevestigingsbout (M5 x 20 mm)



Rubber cushion
Gummipuffer
Amortisseur en caoutchouc
Rubberdop



ELECTRICAL CONNECTIONS ELEKTRISCHE ANSCHLÜSSE RACCORDEMENTS ELECTRIQUES ELEKTRISCHE VERBINDINGEN

To prevent short circuits, we recommend that you disconnect the battery's negative terminal and make all electrical connections before installing the unit. If you are not sure how to install this unit correctly, have it installed by a qualified technician.

Zur Vermeidung von Kurzschlüssen empfehlen wir, daß Sie den negativen Batterieanschluß abtrennen und alle elektrischen Anschlüsse herstellen, bevor das Gerät eingebaut wird. Sind Sie sich über den richtigen Einbau des Geräts nicht sicher, lassen Sie es von einem qualifizierten Techniker einbauen.

Pour éviter tout court-circuit, nous vous recommandons de débrancher la borne négative de la batterie et d'effectuer tous les raccordements électriques avant d'installer l'appareil. Si l'on n'est pas sûr de pouvoir installer correctement cet appareil, le faire installer par un technicien qualifié.

Om kortsluiting te voorkomen adviseren wij u om de minpool van de accu los te maken en alle elektrische verbindingen tot stand te brengen voordat u het apparaat in de auto installeert. Als u niet zeker weet hoe u dit apparaat moet installeren, kunt u dit beter door een daartoe gekwalificeerde technicus laten doen.

Note:

This unit is designed to operate on **12 V DC, NEGATIVE ground electrical systems**. If your vehicle does not have this system, a voltage inverter is required, which can be purchased at JVC IN-CAR ENTERTAINMENT dealers.

- Replace the fuse with one of the specified rating. If the fuse blows frequently, consult your JVC IN-CAR ENTERTAINMENT dealer.
- If noise is a problem...

This unit incorporates a noise filter in the power circuit. However, with some vehicles, clicking or other unwanted noise may occur. If this happens, connect the unit's **rear ground terminal** (see connection diagram) to the car's chassis using shorter and thicker cords, such as copper braiding or gauge wire. If noise still persists, consult your JVC IN-CAR ENTERTAINMENT dealer.

- Maximum input of the speakers should be no more than 50 W at the rear and 50 W at the front, with an impedance of **4 Ω to 8 Ω**.
- **Be sure to ground this unit to the car's chassis.**
- The heat sink becomes very hot after use. Be careful not to touch it when removing this unit.

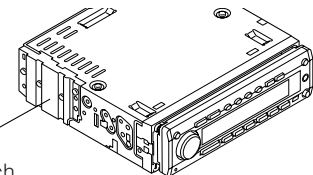

Heat sink
Abstrahlblech
Dissipateur de chaleur
Warmte-opnemer

Hinweis:

Dieses Gerät ist für einen Betrieb in **elektrischen Anlagen mit 12 V Gleichstrom und (-) Erdung** ausgelegt. Verfügt Ihr Fahrzeug nicht über diese Anlage, ist ein Spannungsinverter erforderlich, der bei JVC Autoradiohändler erworben werden kann.

- Die Sicherung mit einer der entsprechenden Nennleistung ersetzen. Brennt die Sicherung häufig durch, wenden Sie sich an ihren JVC Autoradiohändler.
- Sind Störgeräusche ein Problem...

Dieses Gerät enthält ein Störfilter im Stromkreis. Bei manchen Fahrzeugen kann jedoch ein Klicken oder andere unerwünschte Störgeräusche auftreten. Sollte das der Fall sein, die **hintere Erdungscanschlußklemme** (siehe Schaltplan) des Geräts am Fahrwerk des Fahrzeugs anschließen, dabei kürzere und dickere Kabel wie beispielsweise Kupfergeflecht draht oder Stahldraht verwenden. Bleibt Störgeräusch bestehen, wenden Sie sich an Ihren JVC Autoradiohändler.

- Maximale Eingangsleistung der Lautsprecher sollte nicht mehr als 50 W hinten und 50 W vorne sein, mit einer Impedanz von **4 Ω bis 8 Ω**.
- **Sicherstellen, daß das Gerät am Fahrwerk geerdet wird.**

- Das Abstrahlblech wird nach dem Gebrauch sehr heiß. Beim Ausbau des Geräts darauf achten, das Abstrahlblech nicht zu berühren.

Remarque:

Cet appareil est conçu pour fonctionner sur des sources de courant continu de **12 V à masse NEGATIVE**. Si votre véhicule n'offre pas ce type d'alimentation, il vous faut un convertisseur de tension, que vous pouvez acheter chez un revendeur d'autoradios JVC.

- Remplacer le fusible par un de la valeur précisée. Si le fusible saute souvent, consulter votre revendeur d'autoradios JVC.
- Si le bruit est un problème...

Cet appareil incorpore un filtre de bruit dans le circuit d'alimentation. Cependant, avec certains véhicules, quelques claquements ou autres bruits non désirés risquent de se produire. Si cela arrive, raccorder la borne arrière de masse de l'appareil au châssis de la voiture (voir le diagramme de raccordement) en utilisant des cordons les plus gros et les plus courts possibles telle qu'une barre de cuivre ou une tresse. Si le bruit persiste, consulter votre revendeur d'autoradios JVC.

- La puissance admissible des enceintes devrait n'être pas plus qu'c 50 W à l'arrière et à 50 W à l'avant, avec une impédance de **4 Ω à 8 Ω**.
- **S'assurer de raccorder la mise à la masse de cet appareil au châssis de la voiture.**

- Le dissipateur de chaleur devient très chaud après usage. Faire attention de ne pas le toucher en retirant cet appareil.

Opmerking:

Dit apparaat mag worden gebruikt bij elektrische systemen die werken op **12 V gelijkstroom met negatieve aarding**. Als uw auto niet is uitgerust met een dergelijk systeem, is een spanningsomzetter vereist. Dit instrument kan worden aangeschaft bij JVC car audio dealers.

- Vervang de zekering door een exemplaar met het aangegeven vermogen. Als de zekering vaak doorslaat, moet u uw JVC car audio dealer raadplegen.
- Als u geluidsproblemen hebt...

De krachtschakeling van dit apparaat heeft een ingebouwd geluidsfilter. In sommige voertuigen zijn tikgeluiden of andere ongewenste geluiden te horen. Als dit gebeurt, moet u de **massaklem aan de achterkant** (zie aansluitingsschema) aan het chassis van de auto vastmaken met behulp van een kortere en dikkere kabel, zoals kopermanteldraad of tellerkabel. Als het geluid niet verdwijnt, moet u contact opnemen met uw JVC car audio dealer.

- Het maximum ingangsvermogen van de speakers moet achterin niet meer dan 50 W zijn en voorin 50 W, met een impedantie van **4 Ω tot 8 Ω**.
- **Zorg ervoor dat dit apparaat door middel van een aardkabel is verbonden met het chassis van de auto.**

- De warmte-opnemer kan na gebruik erg heet worden. Raak de warmte-opnemer niet aan wanneer u dit apparaat van zijn plaats haalt.

Connecting the leads / Anschließen der Leitungen / Raccordement des fils / Aansluiting van de gekleurde draden

Twist the core wires when connecting.
Die Kerndrähte beim Anschließen verdrehen.

Torsader les âmes des fils en les raccordant.

Draai de kerndraden om elkaar heen wanneer u ze wilt aansluiten.

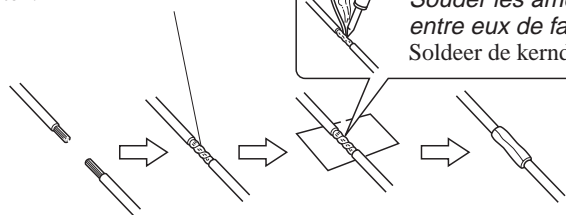

Solder the core wires to connect them securely.
Die Kerndrähte anlöten, um sie fest anzuschließen.
Solder les âmes des fils pour les raccorder entre eux de façon sûre.
Soldeer de kerndraden zodat ze stevig vast zitten.

CAUTION / VORSICHT / PRECAUTION / LET OP!:

- To prevent short-circuit, cover the terminals of the **UNUSED** leads with insulating tape.
- Zur Vermeidung eines Kurzschlusses die Anschlußklemmen der **NICHT VERWENDETEN** Leitungen mit Isolierklebeband umwickeln.
- Pour éviter les court-circuits, couvrir les bornes des fils qui ne sont **PAS** utilisés avec de la bande isolante.
- Om kortsluiting te voorkomen, moet u de aansluitklemmen van **ONGEBRUIKTE** gekleurde draden met isolatieband bedekken.

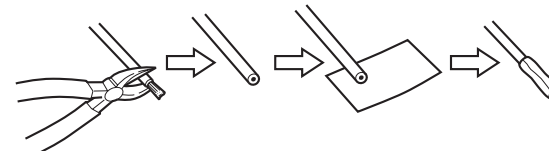

A If your car is equipped with the ISO connector Wenn Ihr Auto mit ISO-Steckern ausgestattet ist Si votre voiture est équipée d'un connecteur ISO Indien uw auto is uitgerust met de ISO-connector

- Connect the ISO connectors as illustrated.
- Die ISO-Stecker wie abgebildet anschließen.
- Connectez les connecteurs ISO comme montré sur l'illustration.
- Sluit de ISO-connectoren aan zoals op het voorbeeld is aangegeven.

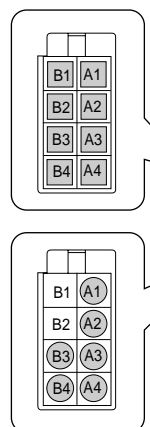

ISO connector of the supplied power cord
ISO-Stecker am Stromkabel
Connecteur ISO pour le cordon d'alimentation fourni
ISO-connector van het meegeleverde snoer

View from the lead side
Ansicht von der Leitungsseite
Vue à partir du côté des fils
Aanzicht vanaf het snoer

From the car body
Von der Karosserie
De la carrosserie de la voiture
Vanaf de auto

For some VW/Audi or Opel (Vauxhall) automobile Für manche VW/Audi oder Opel (Vauxhall) Fahrzeuge Pour certaine voiture VW/Audi ou Opel (Vauxhall) Voor bepaalde modellen VW/Audi of Opel (Vauxhall) geldt

You may need to modify the wiring of the supplied power cord as illustrated.

- Contact your authorized car dealer before installing this unit.
- Sie müssen evtl. die Verdrahtung des mitgelieferten Stromkabels wie abgebildet ändern.
- Wenden Sie sich an Ihre Vertragswerkstatt, bevor Sie das Gerät einbauen.
- Vous aurez peut-être besoin de modifier le câblage du cordon d'alimentation fourni comme montré sur l'illustration.
- Contactez votre revendeur automobile autorisé avant d'installer l'appareil.
- Wellicht moet u de bedrading van het meegeleverde snoer als in het voorbeeld aanpassen.
- Neem contact op met uw officiële autodealer alvorens dit apparaat te installeren.

Original wiring
Originalverdrahtung
Câblage original
Originele bedrading

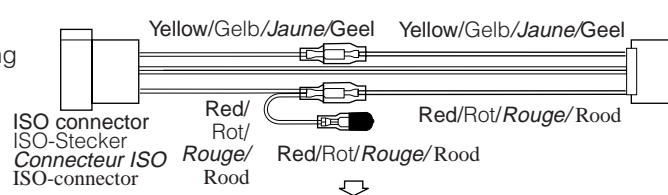

Modified wiring 1
Geänderte Verdrahtung 1
Câblage modifié 1
Aangepaste bedrading 1

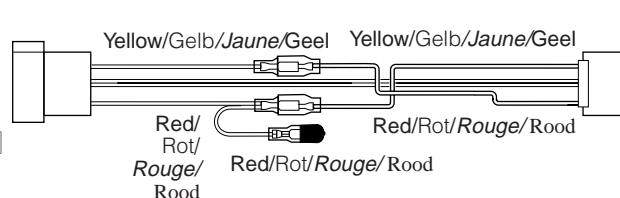

Modified wiring 2
Geänderte Verdrahtung 2
Câblage modifié 2
Aangepaste bedrading 2

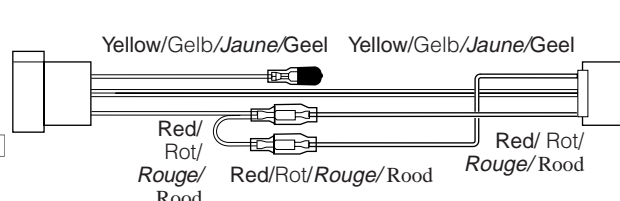

Use modified wiring 2 if the unit does not turn on.
Geänderte Verdrahtung 2 verwenden, wenn das Gerät so nicht an geht.
Utilisez le câblage modifié 2 si l'appareil ne se met pas sous tension.
Pas de bedrading 2 aan indien het apparaat niet reageert bij inschakelen.

B Connections without using the ISO connectors / Anschlüsse ohne ISO-Stecker / Connexions sans l'utilisation des connecteurs ISO / Verbindungen zonder ISO-connectoren

Before connecting: Check the wiring in the vehicle carefully. Incorrect connection may cause serious damage to this unit.

- 1 Cut the ISO connector.
- 2 Connect the colored leads of the power cord to the car battery, speakers and power aerial (if any) in the following sequence.
 - 1 Black: ground
 - 2 Yellow: to car battery (constant 12 V)
 - 3 Red: to an accessory terminal
 - 4 Blue with white stripe: to power aerial (200 mA max.)
 - 5 Orange with white stripe: to car light control switch
 - 6 Brown: to cellular phone system (For details, refer to the instructions of the cellular phone.)
 - 7 Others: to speakers
- 3 Connect the aerial cord.
- 4 Finally connect the wiring harness to the unit.

Vor dem Anschließen: Die Verdrahtung im Fahrzeug sorgfältig überprüfen. Falsche Anschlüsse können ernsthafte Schäden am Gerät hervorrufen.

- 1 Den ISO-Stecker abschneiden.
- 2 Die farbigen Leitungen des Spannungsversorgungskabels an der Autobatterie, den Lautsprechern und dem Motorantenne (sofern vorhanden) in folgender Reihenfolge anschließen.
 - 1 Schwarz: Erdung
 - 2 Gelb: an Autobatterie (konstant 12 V)
 - 3 Rot: zur einer Zubehöransteckleuchte
 - 4 Blau mit weißem Streifen: zur Motorantenne (max. 200 mA)
 - 5 Orange mit weißem Streifen: zur Autolichtschalter
 - 6 Braun: zur Mobiltelefon (Weitere Informationen entnehmen Sie bitte der Bedienungsanleitung des Mobiltelefons.)
 - 7 Andere: zur Lautsprecher
- 3 Das Antennenkabel anschließen.
- 4 Die Kabelbäume am Gerät anschließen.

Avant de commencer la connexion: vérifiez attentivement le câblage du véhicule. Une connexion incorrecte peut endommager sérieusement l'appareil.

- 1 Coupez le connecteur ISO.
- 2 Connectez les fils de couleur du cordon d'alimentation à la batterie de la voiture, aux enceintes et à l'antenne automatique (s'il y en a une) dans l'ordre suivant.
 - 1 Noir: à la masse
 - 2 Jaune: à la batterie de la voiture (12 V constant)
 - 3 Rouge: à la prise accessoire
 - 4 Bleu avec bande blanche: à l'antenne automatique (200 mA max.)
 - 5 Orange avec bande blanche: à l'interrupteur d'éclairage de la voiture
 - 6 Marron: à un système de téléphone cellulaire (Pour les détails, se référer aux instructions du téléphone cellulaire.)
 - 7 Autres: aux enceintes
- 3 Connectez le cordon d'antenne.
- 4 Finalement, connectez le faisceau de fils à l'appareil.

Alvorens de verbindingen tot stand te brengen: moet u de bedrading in de auto zorgvuldig. Het apparaat kan door verkeerde verbindingen ernstige schade oplopen.

- 1 Knip de ISO-connector los.
- 2 Sluit de gekleurde snoerdraden van de stroomkabel in de hierna genoemde volgorde aan op de accu van de auto, de luidsprekers en de antenne (indien aanwezig).
 - 1 Zwart: aarde
 - 2 Geel: naar de accu van de auto (constant 12 V)
 - 3 Rood: naar de aansluitklem van de accessoire
 - 4 Blauw met witte streep: naar de antenne (Max. 200 mA)
 - 5 Oranje met witte streep: naar de schakelaar voor de autoverlichting
 - 6 Bruin: naar het mobiele-telefoonsysteem (Lees voor meer informatie de instructies die bij de mobiele telefoon worden geleverd.)
 - 7 Andere: naar de speakers
- 3 Sluit de antenne aan.
- 4 Verbind de draadbundel daarna met het apparaat.

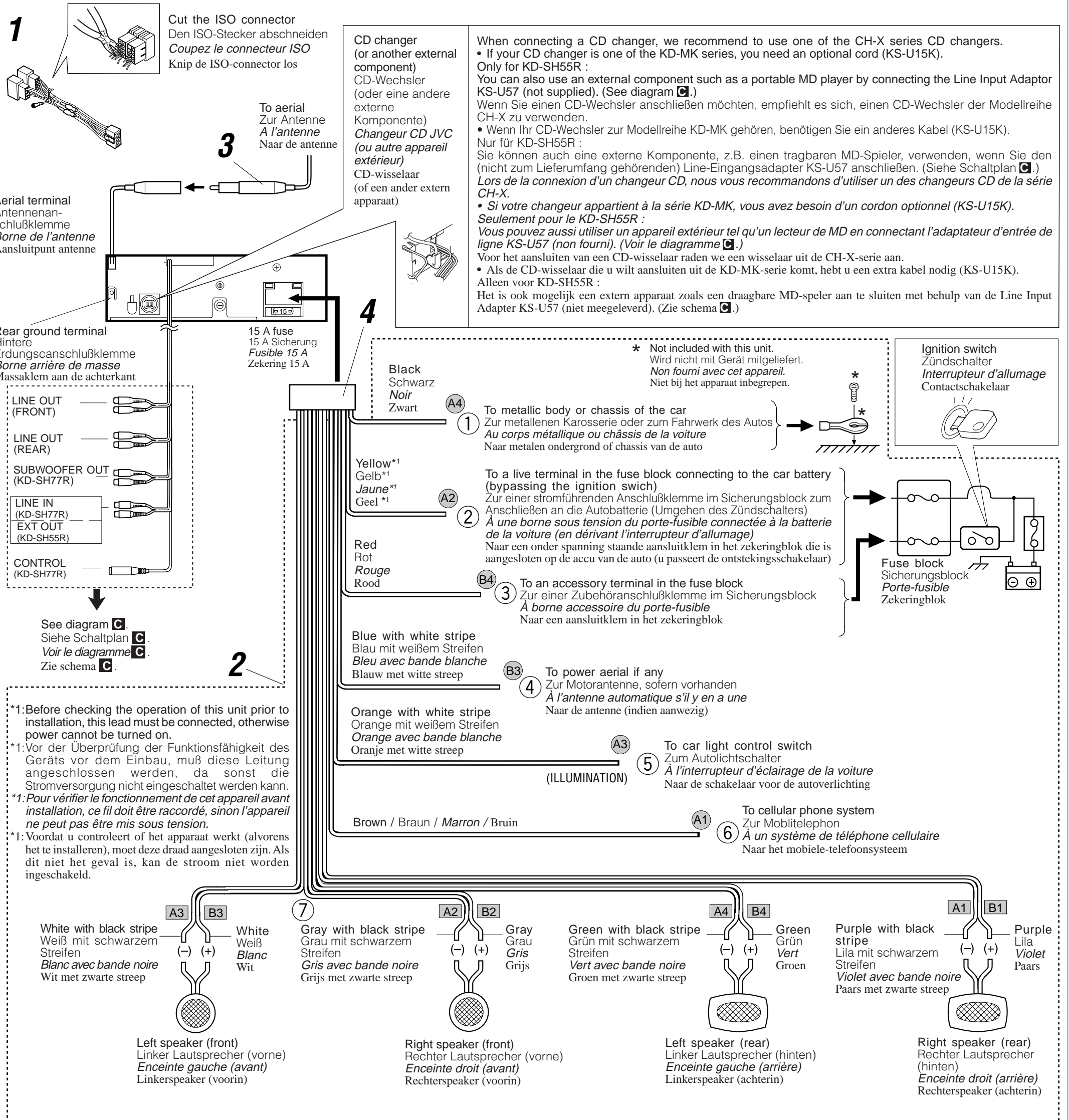

PRECAUTIONS on power supply and speaker connections:

- **DO NOT** connect the speaker leads of the power cord to the car battery; otherwise, the unit will be seriously damaged.
- Connect the black lead (ground), yellow lead (to car battery, constant 12 V), and red lead (to an accessory terminal) correctly.
- **BEFORE** connecting the speaker leads of the power cord to the speakers, check the speaker wiring in your car.
 - If the speaker wiring in your car is as illustrated in Fig. 1 and Fig. 2 below, **DO NOT** connect the unit using that original speaker wiring. If you do, the unit will be seriously damaged. Redo the speaker wiring so that you can connect the unit to the speakers as illustrated in Fig. 3.
 - If the speaker wiring in your car is as illustrated in Fig. 3, you can connect the unit using the original speaker wiring in your car.
 - If you are not sure of the speaker wiring of your car, consult your JVC IN-CAR ENTERTAINMENT dealer.

VORSICHTSMASSREGELN beim Anschließen der Stromversorgung und Lautsprecher:

- Die Lautsprecherleitungen des Netzkabels **NICHT** an der Autobatterie anschließen, da sonst das Gerät schwer beschädigt wird.
- Die schwarze Leitung (Erdung), die gelbe Leitung (zur Autobatterie, konstant 12 V) und die rote Leitung (zur Zubehöranschlusßklemme) richtig anschließen.
- **VOR** dem Anschließen der Lautsprecherleitungen des Spannungsversorgungskabels an die Lautsprecher, die Lautsprecherverdrahtung in Ihrem Auto überprüfen.
 - Ist die Lautsprecherverdrahtung wie unten in "Fig. 1" und "Fig. 2" abgebildet, das Gerät **NICHT** mit der Originalverdrahtung der Lautsprecher anschließen, da sonst das Gerät schwer beschädigt wird. Die Lautsprecherverdrahtung erneuern, so daß Sie das Gerät an den Lautsprechern wie in "Fig. 3" abgebildet anschließen können.
 - Ist die Lautsprecherverdrahtung in Ihrem Auto wie in "Fig. 3" abgebildet, können Sie das Gerät mit der Originalverdrahtung der Lautsprecher in Ihrem Auto anschließen.
 - Sind Sie sich über die Lautsprecherverdrahtung in Ihrem Auto nicht sicher, wenden Sie sich an Ihren Autohändler.

PRECAUTIONS sur l'alimentation et la connexion des enceintes:

- **NE CONNECTEZ PAS** les fils d'enceintes du cordon d'alimentation à la batterie; sinon, l'appareil serait sérieusement endommagé.
- Connectez correctement le fil noir (à la masse), le fil jaune (à la batterie de la voiture, 12 V constant) et le fil rouge (à la prise accessoire).
- **AVANT** de connecter les fils d'enceintes du cordon d'alimentation aux enceintes, vérifiez le câblage des enceintes de votre voiture.
 - Si le câblage des enceintes de votre voiture est comme montré sur la Fig. 1 ou Fig. 2 ci-dessous, **NE CONNECTEZ PAS** l'appareil en utilisant ce câblage original des enceintes. Si vous le faites, l'appareil sera sérieusement endommagé. Recommencez le câblage des enceintes de façon que vous puissiez connecter l'appareil aux enceintes comme montré sur la Fig. 3.
 - Si le câblage des enceintes de votre voiture est comme montré sur la Fig. 3, vous pouvez connecter l'appareil en utilisant ce câblage original d'enceintes pour votre voiture.
 - Si vous n'êtes pas sûrs du câblage d'enceintes de votre voiture, consultez le concessionnaire de votre voiture.

VOORZORGSMAATREGELEN bij het verbinden van de stroomkabeldraad met de speakers:

- Verbind de speakerdraden van de stroomkabel **NIET** met de accu van de auto; als u dit wel doet, zal het apparaat ernstige schade oplopen.
- Sluit de zwarte draad (aarde), de gele draad (naar de accu van de auto, constant 12 V) en de rode draad (naar de aansluitklem van de accessoire) op de juiste wijze aan.
- **VOORDAT** u de speakerdraden van de stroomkabel met de speakers verbindt, moet u de bedrading van de speakers in uw auto controleren.
 - Als de bedrading van de speakers eruitziet zoals hieronder staat afgebeeld in Fig. 1 en Fig. 2, mag het apparaat **NIET** worden aangesloten met behulp van deze oorspronkelijke speakerbedrading. Als u dat wel doet, zal het apparaat ernstige schade oplopen. Pas de bedrading van de speakers aan, zodat u het apparaat met de speakers kunt verbinden, zoals staat afgebeeld in Fig. 3.
 - Als de bedrading van de speakers eruitziet zoals staat afgebeeld in Fig. 3, kunt u het apparaat aansluiten met behulp van de oorspronkelijke speakerbedrading in uw auto.
 - Als u twijfels hebt over de speakerbedrading in uw auto, moet u contact opnemen met uw autodealer.

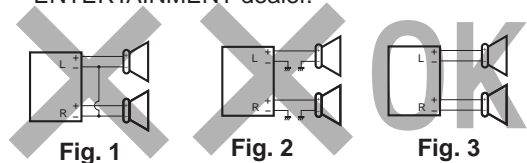

Fig. 1 Fig. 2 Fig. 3

Connections Adding Other Equipment / Anschlüsse zum Hinzufügen von anderer Ausrüstung / Raccordement pour ajouter d'autres appareils / Aansluitingen voor het toevoegen van andere apparatuur

Amplifier / Verstärker / Amplificateur / Versterker

You can connect an amplifier and other equipment to upgrade your car stereo system.

- Connect the remote lead (blue with white stripe) to the remote lead of the other equipment so that it can be controlled through this unit.

For KD-SH77R:

- For amplifier:
 - Connect this unit's line-out terminals to the amplifier's line-in terminals.
 - **Disconnect the speakers from this unit, connect them to the amplifier. Leave the speaker leads of this unit unused.**
 - You can switch off the built-in amplifier and send the audio signals only to the external amplifier(s) to get clear sounds and to prevent internal heat buildup inside the unit. See page 25 of the Instructions (separate volume).
 - The line output level of this unit is kept high to maintain the hi-fi sounds reproduced from this unit.
- **When connecting an external amplifier to this unit,** turn down the gain control on the external amplifier to obtain the best performance from this unit.

Sie können einen Verstärker oder ein anderes Gerät anschließen, um Ihre Autostereoanlage zu erweitern.

- Schließen Sie das Fernbedienungskabel (blau mit weißem Streifen) an das Fernbedienungskabel des anderen Geräts an, so daß es über dieses Gerät gesteuert werden kann.

Für KD-SH77R:

- Hinweise zum Verstärker:
 - Die Anschlußklemmen am Ausgang dieses Gerät an den Anschlußklemmen des Eingangs des Verstärkers anschließen.
 - **Die Lautsprecher von diesem Gerät abtrennen und am Verstärker anschließen. Die Lautsprecherleitungen dieses Geräts unbenutzt lassen.**
 - Sie können den integrierten Verstärker ausschalten und die Audiosignale nur an den (die) externen Verstärker leiten, um einen verzerrungsfreien Klang zu erhalten und um zu verhindern, daß sich im Innern des Geräts ein Wärmestau bildet. Auf Seite 25 finden Sie weitere Anleitungen (separate Lautstärke).
 - Der Ausgangspegel dieses Geräts wird auf einem hohen Wert gehalten, um den HiFi-Klang zu unterstützen, den dieses Gerät reproduziert.
- **Wenn Sie einen externen Verstärker an dieses Gerät anschließen,** stellen Sie den Verstärkungsregler des externen Verstärkers herunter, um die bestmögliche Leistung dieses Geräts zu erzielen.

Vous pouvez connecter un amplificateur ou autre appareil pour améliorer votre système autoradio.

- Connectez le fil de commande à distance (bleu avec bande blanche) au fil de commande à distance de l'autre appareil de façon qu'il puisse être commandé via cet appareil.

Pour le KD-SH77R:

- Pour l'amplificateur seulement:
 - Raccorder les bornes de sortie ligne de cet appareil aux bornes d'entrée ligne de l'amplificateur.
 - **Déconnectez les enceintes de cet appareil et connectez-les à l'amplificateur. Laissez les fils d'enceintes de cet appareil inutilisés.**
 - Vous pouvez désactiver l'amplificateur intégré et envoyer les signaux audio uniquement à un ou plusieurs amplificateurs extérieurs afin d'obtenir un son clair et pour éviter un échauffement interne de l'appareil. Référez-vous à la page 25 du mode d'emploi (volume séparé).
 - Le niveau de sortie de ligne de cet appareil est maintenu à un niveau élevé pour maintenir une qualité Hi-Fi pour les sons reproduits par cet appareil.
- **Lors de la connexion d'un amplificateur extérieur à cet appareil,** diminuez le réglage du gain sur l'amplificateur extérieur pour obtenir les meilleures performances de cet appareil.

Het is mogelijk om uw autostereosysteem uit te breiden met een versterker of andere apparatuur.

- Verbind de externe kabel (blauw met witte streep) met de externe kabel van het andere apparaat zodat deze op afstand vanaf deze apparaat kan worden bediend.

Voor KD-SH77R:

- Alleen voor een versterker:
 - Verbind de uitgang van het apparaat met de ingang van de versterker.
 - **Koppel de speakers van dit apparaat los en verbind ze aan de versterker. Gebruik de speakerdraden van dit apparaat niet.**
 - Het is mogelijk de ingebouwde versterker uit te schakelen en de audiosignalen alleen naar de externe versterker(s) te sturen. U krijgt zo een helderder geluid en voorkomt dat zich warmte in de eenheid opbouwt. Zie bladzijde 25 van de instructies (aparte uitgave).
 - Het uitgangsniveau van het geluid is hoog om het hi-fi-geluid van deze eenheid te behouden.
- **Wanneer u een extern apparaat op deze eenheid aansluit,** moet u erop letten dat u de versterkingsfactor van de externe versterker laag houdt, zodat deze eenheid de beste prestaties levert.

For KD-SH55R:

- For amplifier:
 - Connect this unit's line-out terminals to the amplifier's line-in terminals.
 - **Disconnect the speakers from this unit, connect them to the amplifier. Leave the speaker leads of this unit unused.**
- For Subwoofer: A low-pass filter is required when using an amplifier of other manufactures than JVC. You can adjust the output level through the EXT OUT plugs (see page 20 of the Instruction (separate volume)).

Für KD-SH55R:

- Für den Verstärker:
 - Die Anschlußklemmen am Ausgang dieses Gerät an den Anschlußklemmen des Eingangs des Verstärkers anschließen.
 - **Die Lautsprecher von diesem Gerät abtrennen und am Verstärker anschließen. Die Lautsprecherleitungen dieses Geräts unbenutzt lassen.**
- Hinweise zum Subwoofer: Es ist ein Tiefpaßfilter erforderlich, wenn Sie keinen JVC-Verstärker verwenden. Sie können den Ausgangspegel einstellen, der über die Anschlüsse EXT OUT bereitgestellt wird (siehe Seite 20 der (separaten) Bedienungsanleitung).

Pour le KD-SH55R:

- Pour l'amplificateur seulement:
 - Raccorder les bornes de sortie ligne de cet appareil aux bornes d'entrée ligne de l'amplificateur.
 - **Déconnectez les enceintes de cet appareil et connectez-les à l'amplificateur. Laissez les fils d'enceintes de cet appareil inutilisés.**
- **Pour le caisson de grave:** Si vous utilisez un amplificateur d'un autre fabricant que JVC, vous devez connecter un filtre passe-bas. Vous pouvez ajuster le niveau de sortie par les fiches de sortie auxiliaire (EXT OUT) (référez-vous à la page 20 du mode d'emploi (volume séparé)).

Voor KD-SH55R:

- Alleen voor een versterker:
 - Verbind de uitgang van het apparaat met de ingang van de versterker.
 - **Koppel de speakers van dit apparaat los en verbind ze aan de versterker. Gebruik de speakerdraden van dit apparaat niet.**
- Voor de subwoofer: Als u een versterker van een ander merk dan JVC gebruikt, hebt u een low-pass filter nodig. Het uitvoervolume kan worden aangepast via de EXT OUT-stekkers (zie pagina 20 van de instructies - aparte uitgave).

Signal cord (not supplied with this unit)
Einzelleitung (nicht mit diesem Gerät mitgeliefert)
Cordon de signal (non fourni avec cet appareil)
Signaalkabel (wordt niet bij dit apparaat geleverd)

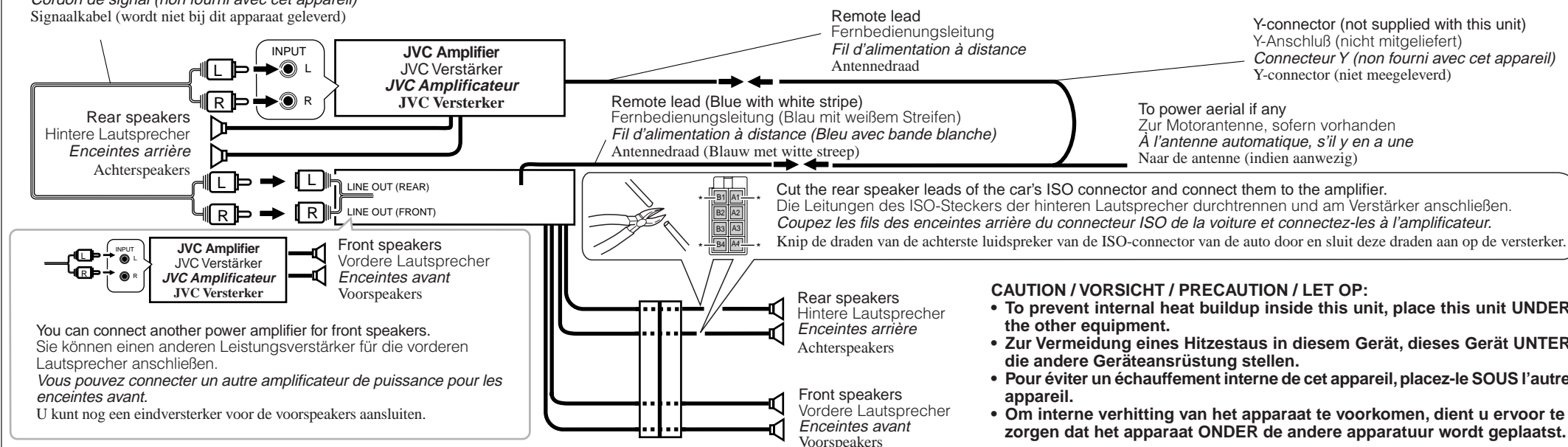

CD changer and DAB tuner / CD-Wechsler und DAB-Tuner / Changeur CD et tuner DAB / CD-wisselaar en DAB-tuner

You can connect a JVC CD changer and/or a JVC DAB (Digital Audio Broadcasting) tuner. For their connections, refer to the instructions supplied for them.

Sie können einen CD-Wechsler und/oder einen DAB-Tuner (Tuner für digitalen Rundfunk) von JVC anschließen. Weitere Informationen über den Anschluß können Sie der Bedienungsanleitung entnehmen, die dem jeweiligen Gerät beiliegt.

Vous pouvez connecter un changeur CD JVC et/ou un tuner DAB (Digital Audio Broadcast) JVC. Pour leurs connexions, référez-vous aux modes d'emploi qui les accompagnent.

Het is mogelijk een JVC CD-wisselaar en/of JVC DAB-tuner (Digital Audio Broadcasting) aan te sluiten. Zie de instructies van deze apparaten voor meer informatie over het tot stand brengen van deze aansluiting.

Connecting cord supplied with your DAB tuner
Verbindingskabel, das zum Lieferumfang des DAB-Tuners gehört
Cordon de connexion fourni avec votre tuner DAB
Verbindingskabel die met de DAB-tuner wordt meegeleverd

Connecting cord supplied with your CD changer
Verbindingskabel, das zum Lieferumfang des CD-Wechsler gehört
Cordon de connexion fourni avec votre changeur CD
Verbindingskabel die met de CD-wisselaar wordt meegeleverd

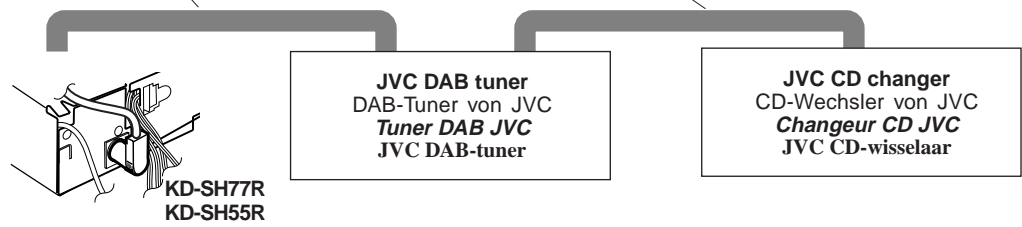

- You can connect both components in series as illustrated above.
- Es ist möglich, beide Komponenten in einer Serienschaltung entsprechend der obigen Darstellung anzuschließen.
- Vous pouvez connecter les deux appareils en série comme montré ci-dessus.
- Beide apparaten zijn volgens bovenstaande illustratie in serie aan te sluiten.

Connecting cord supplied with your DAB tuner or CD changer
Verbindingskabel, das zum Lieferumfang des DAB-Tuners oder CD-Wechslers gehört
Cordon de connexion fourni avec votre tuner DAB ou changeur CD
Verbindingskabel die met de DAB-tuner of CD-wisselaar wordt meegeleverd

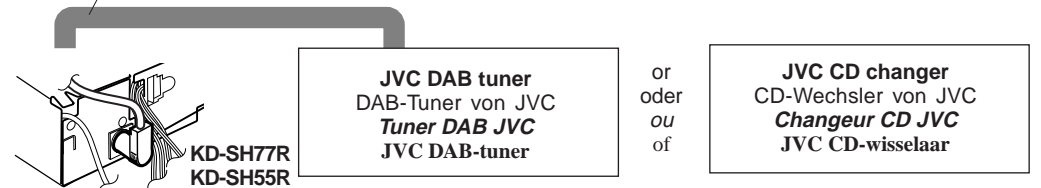

CAUTION / VORSICHT / PRECAUTION / LET OPI!

- Before connecting the CD changer and/or the DAB tuner, make sure that the unit is turned off.
- Bevor Sie den CD-Wechsler und/oder den DAB-Tuner anschließen, vergewissern Sie sich, daß das Gerät ausgeschaltet ist.
- Avant de connecter le changeur CD et/ou le tuner DAB, s'assurer que l'unité est éteinte.
- Zorg ervoor dat de apparat is uitgeschakeld alvorens u de en/of DAB-tuner CD-wisselaar aansluit.

Subwoofer and other source equipment / Subwoofer und andere externe Geräte / Caisson de grave et autre appareil source / Subwoofer en andere apparatuur

You can connect a subwoofer to reinforce the bass. For their connections, refer to the instructions supplied with your subwoofer.

Sie können einen Subwoofer zur Baßverstärkung anschließen. Informationen darüber, wie diese Geräte angeschlossen werden, finden Sie in der Bedienungsanleitung, die zum Lieferumfang der jeweiligen Komponente gehört.

Vous pouvez connecter un caisson de grave pour renforcer les graves. Pour leur connexion, référez-vous aux instructions fournies avec chaque appareil.

Het is mogelijk om een subwoofer aan te sluiten om het basgeluid te versterken. Raadpleeg de instructies die bij het desbetreffende apparaat werden meegeleverd voor meer informatie over het totstandbrengen van deze aansluitingen.

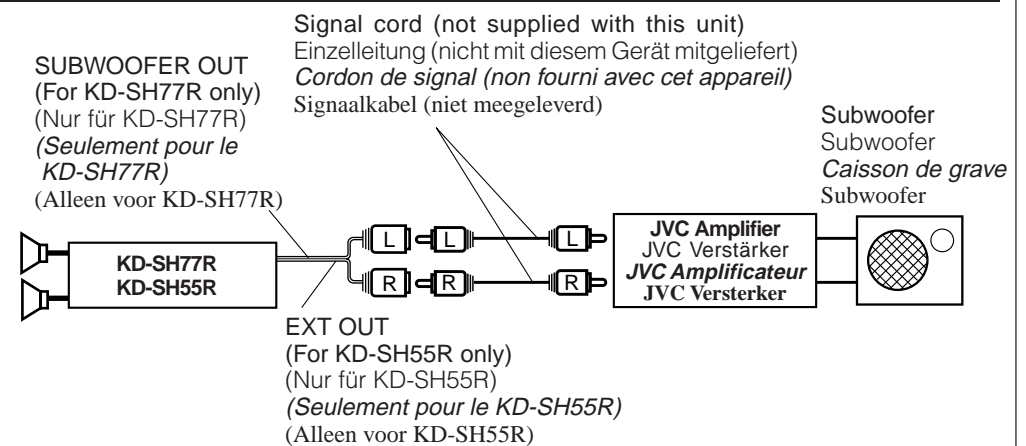

DVD, VCR or TV / DVD, Videorecorder oder Fernsehgerät / DVD, Magnéscope ou Téléviseur / DVD, Videorecorders en TV

For KD-SH77R only / Nur für KD-SH77R / Seulement pour le KD-SH77R / Alleen voor KD-SH77R

Signal cord (not supplied with this unit)
Einzelleitung (nicht mit diesem Gerät mitgeliefert)
Cordon de signal (non fourni avec cet appareil)
Signaalkabel (niet meegeleverd)

Signal cord (not supplied with this unit)
Einzelleitung (nicht mit diesem Gerät mitgeliefert)
Cordon de signal (non fourni avec cet appareil)
Signaalkabel (niet meegeleverd)

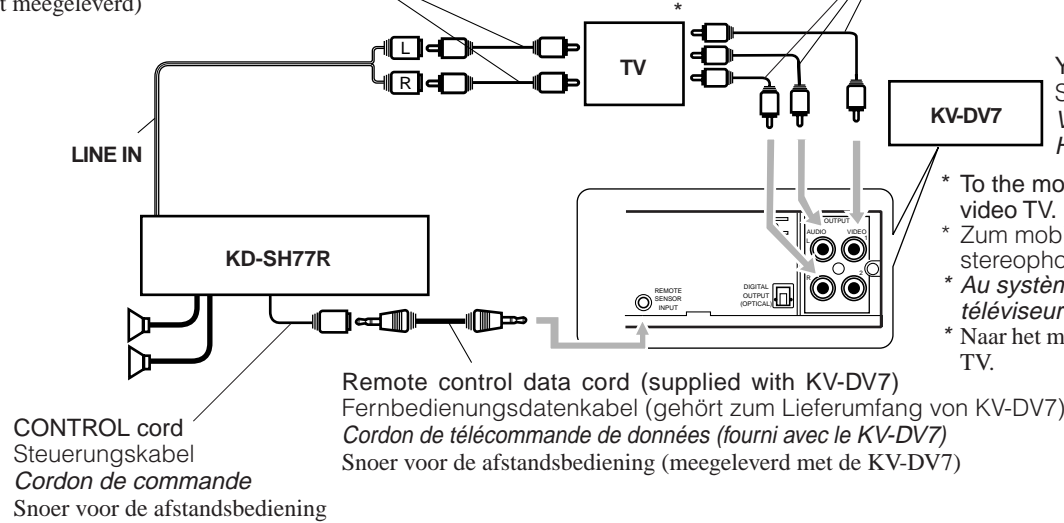

You can connect the DVD player (KV-DV7). Sie können den DVD-Spieler (KV-DV7) anschließen. Vous pouvez connecter un lecteur de DVD (KV-DV7). Het is mogelijk een DVD (KV-DV7) aan te sluiten.

- To the mobile color monitor system or the audio-video input terminal of a stereo audio-video TV.
- Zum mobilen Farb- oder Monitorsystem oder dem Audio-Video-Eingang eines stereophonen Audio-Video-Fernsehgeräts.
- Au système mobile de moniteur couleur ou aux prises d'entrée audio-vidéo d'un téléviseur stéréo audio-vidéo.
- Naar het mobiele kleuren of monitorsysteem of de audio-/video-ingang van een stereo audio/video TV.

External component / Externe Komponente / Appareil extérieur / Extern apparaat

For KD-SH55R only / Nur für KD-SH55R / Seulement pour le KD-SH55R / Alleen voor KD-SH55R

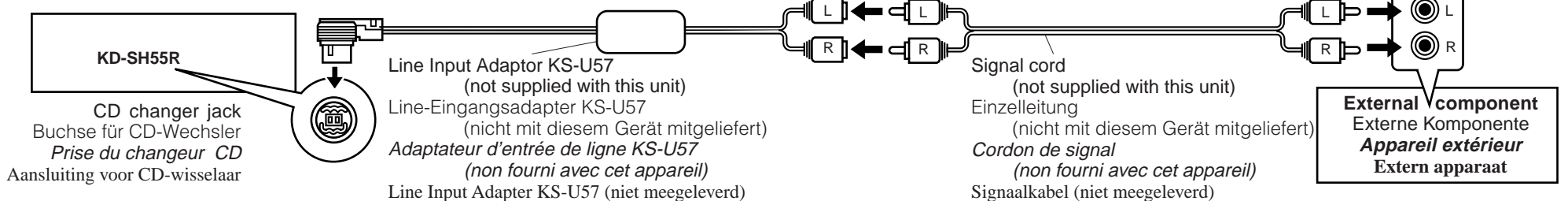

TROUBLESHOOTING

- The fuse blows.**
* Are the red and black leads connected correctly?
- Power cannot be turned on.**
* Is the yellow lead connected?
- No sound from the speakers.**
* Is the speaker output lead short-circuited?
- Sound is distorted.**
* Is the speaker output lead grounded?
* Are the "-" terminals of L and R speakers grounded in common?
- Unit becomes hot.**
* Is the speaker output lead grounded?
* Are the "-" terminals of L and R speakers grounded in common?

FEHLERSUCHE

- Die Sicherung brennt durch.**
* Sind die roten und schwarzen Leitungen richtig angeschlossen?
- Stromversorgung kann nicht eingeschaltet werden.**
* Ist die gelbe Leitung angeschlossen?
- Kein Ton aus den Lautsprechern.**
* Ist die LautsprecherAusgangsleitung kurzgeschlossen?
- Ton verzerrt.**
* Ist die LautsprecherAusgangsleitung geerdet?
* Sind die (-) Anschlußklemmen der linken und rechten Lautsprecher zusammen geerdet?
- Gerät wird heiß.**
* Ist die LautsprecherAusgangsleitung geerdet?
* Sind die (-) Anschlußklemmen der linken und rechten Lautsprecher zusammen geerdet?

EN CAS DE DIFFICULTES

- Le fusible saute.**
* Les fils rouge et noir sont-ils raccordés correctement?
- L'appareil ne peut pas être mise sous tension.**
* Le fil jaune est-elle raccordée?
- Pas de son des enceintes.**
* Le fil de sortie d'enceinte est-il court-circuité?
- Le son est déformé.**
* Le fil de sortie d'enceinte est-il à la masse?
* Les bornes "-" des enceintes gauche et droit sont-elles mises ensemble à la masse?
- L'appareil devient chaud.**
* Le fil de sortie d'enceinte est-il à la masse?
* Les bornes "-" des enceintes gauche et droit sont-elles mises ensemble à la masse?

PROBLEMEN OPLOSSEN

- De zekering slaat door.**
* Zijn de rode en de zwarte draden op de juiste manier aangesloten?
- De stroom kan niet worden ingeschakeld.**
* Is de gele draad aangesloten?
- Er komt geen geluid uit de speakers.**
* Is de uitgaande speakerdraad kortgesloten?
- Het geluid wordt vervormd.**
* Is de uitgaande speakerdraad geerd?
* Zijn de minpolen van de linker- en de rechterspeakers gemeenschappelijk geerd?
- Het apparaat raakt verhit.**
* Is de uitgaande speakerdraad geerd?
* Zijn de minpolen van de linker- en de rechterspeakers gemeenschappelijk geerd?

JVC



CD RECEIVER
RECEPTOR CON CD
SINTOAMPLIFICATORE CON RIPRODUTTORE DI CD
CD-SPELARE MED MOTTAGARE
CD-VASTAANOTIN

KD-SH77R/KD-SH55R

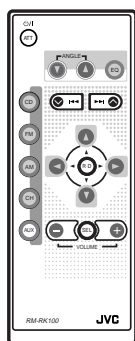
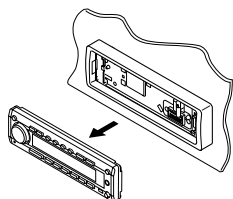

KD-SH77R

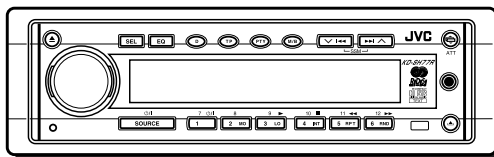

KD-SH55R

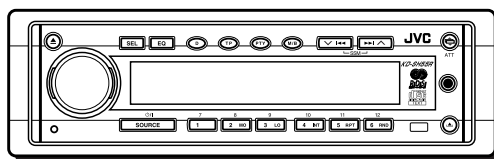

Para la instalación y las conexiones, refiérase al manual separado.
Per le istruzioni d'installazione e di collegamento, vedere il manuale a parte.
Se separat handbok för installation och anslutning.
Katso asennus- ja liitäntäohjeet erillisestä ohjekirjasta.

INSTRUCTIONS

MANUAL DE INSTRUCCIONES
ISTRUZIONI
BRUKSANVISNING
KÄYTTÖOHJE

ESPAÑOL

ITALIANO

SVENSKA

SUOMI

Etiquetas de posición y reproducción

Parte inferior de la unidad principal

ESPAÑOL

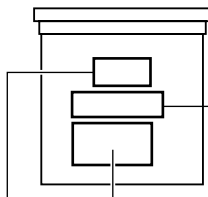

Placa de nombre/Especificaciones

CAUTION: Invisible laser radiation when open and interlock failed or defeated. AVOID DIRECT EXPOSURE TO BEAM.	ADVARSEL: Usynlig laserstråling ved åbning, når sikkerhedsafbrydere er ude af funktion. Undgå udsættelse for stråling.	WARNING: Osynlig laserstråling när denna del är öppnad och spärren är urkopplad. Beträkta strålen.	VARO: Avattaessa ja suojauslaitteiden ohitettaessa olet alttiina näkymättömälle lasersäteilylle. Älä katso säteeseen.
(e)	(e)	(d)	(s)

IMPORTANTE PARA PRODUCTOS LASER

Precauciones:

1. PRODUCTO LASER CLASE 1
2. **ATENCIÓN:** Radiación láser invisible cuando se abre, falla o se anula el seguro. Evite la exposición directa al rayo.
3. **ATENCIÓN:** No abra la tapa posterior. No hay piezas reparables por el usuario dentro de la unidad; acuda a técnicos calificados para la reparación.
4. **ATENCIÓN:** El reproductor de discos compactos emplea radiación láser invisible y cuenta con interruptores de seguridad que evitan la emisión de radiación cuando se abre la tapa del CD. Es peligroso anular estos interruptores.
5. **ATENCIÓN:** El empleo de controles para ajustes y la ejecución de procedimientos diferentes a los especificados aquí puede causar una exposición peligrosa a la radiación.

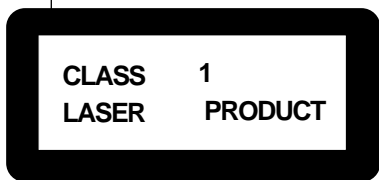

Precaución:

Este producto contiene un componente láser de clase superior a la Clase 1.

Cómo reposicionar su unidad

Pulse el botón de reposición en el panel frontal utilizando un bolígrafo o una herramienta similar.

Nota:

También se borrarán los ajustes preestablecidos por usted – como por ejemplo los canales preajustados o los ajustes de sonido.

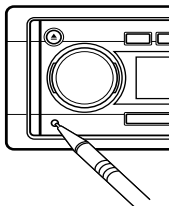

PRECAUCION:

No inserte NUNCA el dedo entre el panel de control y la unidad, pues podría quedar aprisionado y lastimarse. (Consulte la página 28).

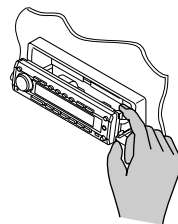

Nota:

Por razones de seguridad, esta unidad está provista con una tarjeta de ID, numerada, y el mismo No. de ID. está impreso en el chasis de la unidad. Conserve la tarjeta en un lugar seguro, ya que la misma ayudará a las autoridades para identificar su unidad si es robada.

ANTES DE USAR

* Para fines de seguridad...

- No aumente demasiado el nivel de volumen pues es muy peligroso conducir si no se escuchan los sonidos exteriores.
- Detenga el automóvil antes de efectuar cualquier operación complicada.

* Temperatura dentro del automóvil...

Si ha dejado el automóvil estacionado durante largo tiempo en un sitio cálido o frío, no opere la unidad hasta que se normalice la temperatura del habitáculo.

Muchas gracias por la compra de un producto JVC. Como primer paso, por favor lea detenidamente este manual para comprender a fondo todas las instrucciones y obtener un máximo disfrute de esta unidad.

CONTENIDO

Cómo reposicionar su unidad	2	OTRAS FUNCIONES PRINCIPALES	23
UBICACION DE LOS BOTONES	4	Ajuste del reloj	23
Panel de control	4	Cambio de los ajustes generales (PSM) ...	23
Control remoto	5	Asignación de nombres a las fuentes	27
Preparación del controlador remoto	6	Cambio del ángulo del panel de control ...	28
OPERACIONES BASICAS	7	Desmontaje del panel de control	29
OPERACIONES BASICAS DE LA RADIO ...	8	OPERACIONES DE LOS COMPONENTES EXTERIORES	30
Para escuchar la radio	8	Reproducción de los componentes exteriores	30
Cómo almacenar emisoras en la memoria ...	9	OPERACION DEL CAMBIADOR DE CD ..	32
Cómo sintonizar una emisora preajustada ...	10	Reproducción de los discos compactos ...	32
OPERACIONES DE RDS	11	Selección de los modos de reproducción de CD	33
Qué puede hacer con RDS EON	11	OPERACIONES DEL SINTONIZADOR DE DAB	34
Otras convenientes funciones y ajustes de RDS	14	Cómo sintonizar un "ensemble" y uno de los servicios	34
OPERACION DEL REPRODUCTOR DE CD	17	Cómo guardar los servicios DAB en la memoria	36
Para reproducir un CD	17	Cómo sintonizar un servicio DAB preajustado	37
Reproducción del CD Text	18	Qué más puede hacer con el DAB	37
Cómo encontrar una pista o un punto determinado de un CD	18	INFORMACION ADICIONAL	38
Cómo seleccionar los modos de reproducción del CD	19	MANTENIMIENTO	39
Prohibición de la expulsión del CD	19	Manipulación de los CD	39
AJUSTES DEL SONIDO	20	LOCALIZACION DE AVERIAS	40
Ajuste del sonido	20	ESPECIFICACIONES	41
Selección de los modos de sonido preajustados	21		
Cómo almacenar sus propios ajustes de sonido	22		

Acerca del modo de demostración (DEMO MODE)...

Cuando se expide de fábrica, esta unidad se entrega con "DEMO MODE" ajustado a "DEMO ON". La siguiente demostración, presentando las características principales de esta unidad, aparecerá automáticamente en la indicación si no se introduce ningún sonido durante 3 minutos. (Consulte la página 26).

- **24bit DAC** : (Convertidor digital analógico de 24 bit: Brinda un sonido de alta calidad después de la conversión D/A).
- **HS TUNER** : (Sintonizador de alta sensibilidad: Permite una excelente recepción de las estaciones).
- **EQUALIZER** : (Le permite ajustar el sonido según sus preferencias).
- **SUB WOOFER** : (SÓLO para KD-SH77R: Le permite conectar un subwoofer y ajustar su nivel de salida).

PRECAUCION sobre el ajuste del volumen

Los CDs producen muy poco ruido al compararse con otras fuentes. Si ajusta el nivel de volumen para el sintonizador, por ejemplo, los altavoces podrían dañarse debido a un repentino aumento del nivel de salida. Por lo tanto, antes de reproducir un disco, disminuya el volumen y ajústelo al nivel deseado durante la reproducción.



UBICACION DE LOS BOTONES

Panel de control

ESPAÑOL

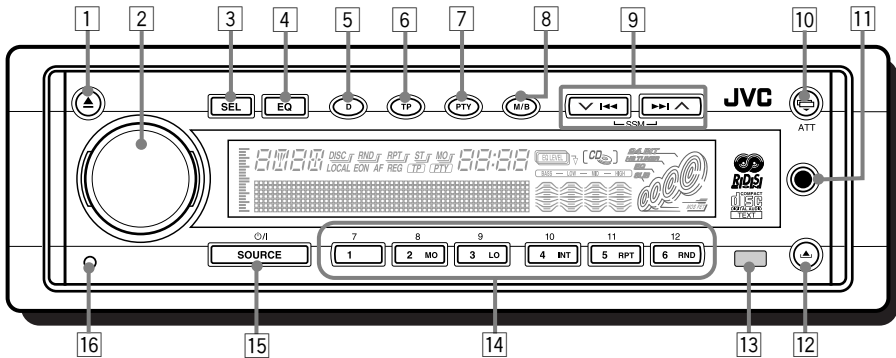

- | | |
|--|--|
| <ul style="list-style-type: none"> 1 Botón ▲ (expulsión) 2 Dial de control 3 Botón SEL (selección) 4 Botón EQ (ecualización) 5 Botón D (indicación) 6 Botón TP (programa de tráfico) 7 Botón PTY (tipo de programa) 8 Botón M/B (modo/banda) 9 Botones ►►► ▲ / ▼ ◀◀◀ <ul style="list-style-type: none"> • También funcionan como botones SSM cuando se los pulsa conjuntamente. 10 Botón ATT (ángulo / atenuador) | <ul style="list-style-type: none"> 11 Toma de entrada auxiliar 12 Botón (liberación del panel de control) 13 Sensor remoto 14 Botones numéricos <ul style="list-style-type: none"> • Botón MO (monofónico) • Botón LO (local) • Botón INT (intro scan) • Botón RPT (repetición) • Botón RND (aleatoria) • Botones de funcionamiento del componente de vídeo (SÓLO para KD-SH77R) 15 Botón SOURCE (en espera/encendido) 16 Botón de reposición |
|--|--|

Cómo utilizar los botones numéricos:

Si pulsa Botón M/B (modo/banda), la unidad accederá al modo de funciones y los botones numéricos funcionarán como botones de funciones diferentes.

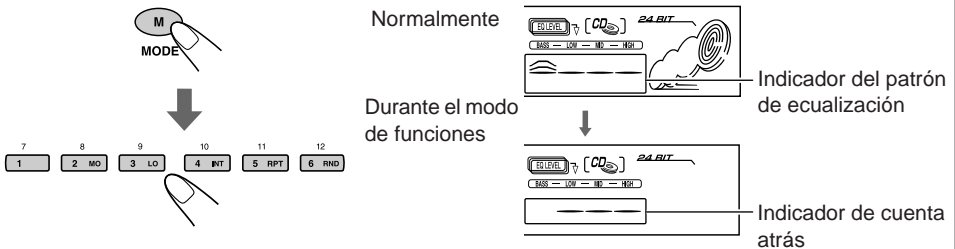

Para volver a usar estos botones como botones numéricos después de haber pulsado Botón M/B (modo/banda), espere durante 5 segundos sin pulsar ningún botón numérico, hasta que se cancele el modo de funciones.

- Pulsando Botón M/B (modo/banda) otra vez también se cancela el modo de funciones.



Control remoto

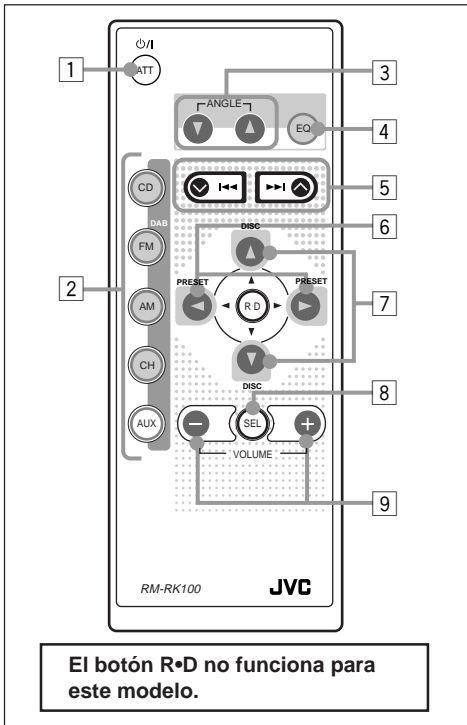

- 1 • La unidad se enciende si es pulsado estando la unidad apagada.
- La unidad se apaga si pulsa y mantiene pulsado hasta que aparezca "SEE YOU" en la indicación.
 - El nivel de volumen disminuye si pulsa de manera breve y "ATT" destella en la indicación. Vuelva a pulsar volver al volumen anterior.
- 2 • CD : Selecciona el reproductor de CD.
- FM : Selecciona el sintonizador de FM.
 - Cada vez que pulsa el botón, la banda de FM (FM1, FM2 y FM3) cambia.
 - Cada vez que pulsa y mantiene pulsado el botón, la banda DAB (DAB 1, DAB 2, y DAB 3) cambia.
 - AM : Selecciona el sintonizador de AM.
 - CH : Selecciona el cambiador de CD.*
 - AUX : Selecciona los componentes exteriores.
 - Cada vez que pulsa el botón, "AUX INPUT" y "LINE INPUT"*** se seleccionan alternativamente.

- 3 El ángulo del panel de control cambia en tres posiciones.

- 4 Selecciona los modos de sonido. Cada vez que pulsa el botón, los modos de sonido cambian.

- 5 • Efectúa la búsqueda de las emisoras mientras se está escuchando la radio.
- Si pulsa brevemente, selecciona los ensembles mientras se está escuchando el sintonizador DAB.
 - Si pulsa y mantiene pulsado, selecciona los servicios mientras está escuchando el sintonizador DAB.
 - Avanza o retrocede hasta la pista si lo mantiene presionado mientras escucha el CD.
 - Salta al principio de la próxima pista o retrocede al principio de la pista actual (o de la anterior) si lo presiona brevemente mientras escucha el CD.

- 6 Cambia el número de canal preajustado mientras se está escuchando la radio (o el sintonizador DAB). Cada vez que usted pulsa el botón, el número de canal preajustado cambia, y se sintoniza la emisora (o servicio) seleccionada.

- 7 Cambia el número de disco mientras está escuchando el cambiador de CD. Cada vez que pulsa el botón, el número de disco cambia, y se inicia la reproducción del disco seleccionado.

- 8*** Selecciona los ítemes de ajuste de sonido. Cada vez que pulsa el botón, los ítemes cambian.

- 9*** • Cambia el volumen.
- Ajusta el modo de sonido (después de pulsar SEL).

* No podrá seleccionarlo como fuente de reproducción sin haber conectado el cambiador de CD.

** SÓLO para KD-SH55R: Para seleccionar el componente exterior, deberá cambiar el ajuste del componente exterior (consulte la página 26).

*** Estos botones no funcionan para ajustar el modo de ajuste preferido.



Preparación del controlador remoto

Antes de emplear el controlador remoto:

- Apunte el controlador remoto directamente hacia el sensor remoto de la unidad principal. Asegúrese de que no haya obstáculos en el camino.

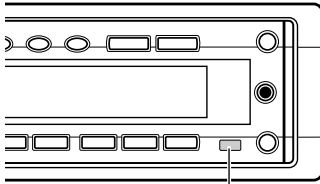

Sensor remoto

- No exponga el sensor remoto a la luz intensa (luz solar directa o iluminación artificial).

Instalación de la pila

Cuando los límites de alcance o la efectividad del controlador remoto se reduce, reemplace la pila.

1. Retire el portapila.

- 1) Extráigalo en la dirección indicada por la flecha utilizando un bolígrafo u otra herramienta similar.
- 2) Retire el portapila.

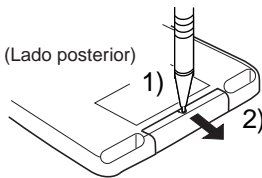

2. Coloque la pila.

Introduzca la pila en el portapila con el lado + dirigido hacia arriba, de manera que quede asegurada dentro del mismo.

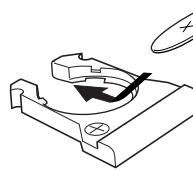

Pila de litio
(Número del producto: CR2025)

3. Vuelva a colocar el portapila.

Inserte nuevamente el portapila empujándolo hasta escuchar un chasquido.

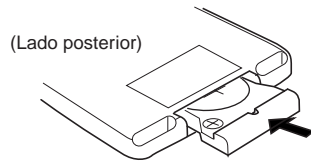

ADVERTENCIA:

- *Guarde la pila fuera del alcance de los niños. Si llega a ser ingerida, acuda inmediatamente al médico.*
- *No recargue, cortocircuite, desarme ni caliente la pila, ni las arroje al fuego. Cualquiera de estas acciones podrá hacer que la pila desprenda calor, se agriete o provoque un incendio.*
- *No mezcle pila con otros objetos de metal. Si lo hace, la pila podrían desprender calor, agrietarse o provocar un incendio.*
- *Cuando descarte o almacene la pila, envuélvalas con una cinta y aíslelas. Si no lo hace, podrán desprender calor, agrietarse o provocar un incendio.*
- *No saque la pila con una aguja de metal. Si lo hace, la pila podría desprender calor, agrietarse o provocar un incendio.*

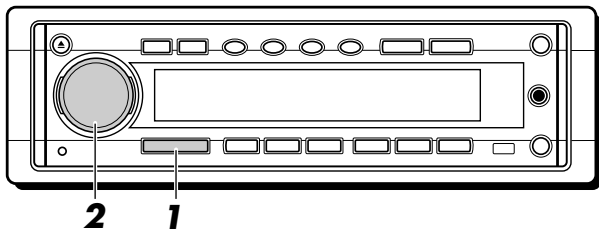

Nota:

Cuando utilice esta unidad por primera vez, ponga el reloj incorporado en hora, consulte la página 23.

1 Encienda la unidad y seleccione la fuente.

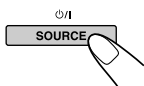

La unidad se enciende al pulsar el botón por primera vez. Luego cada vez que pulsa el botón, la fuente cambia de la siguiente manera.

Para KD-SH77R

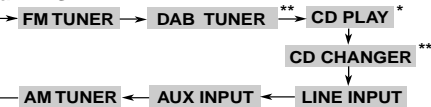

Para KD-SH55R

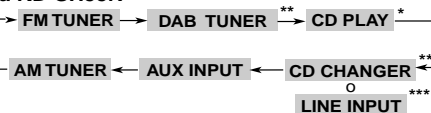

- * Si no hay un CD en la ranura de carga, no podrá seleccionar CD como fuente de reproducción.
- ** Si el cambiador de CD no está conectado, no lo podrá seleccionar como fuente de reproducción.
- *** SÓLO para KD-SH55R: Para seleccionar el componente exterior, deberá cambiar el ajuste del componente exterior (consulte la página 26).

- Para operar el sintonizador (FM o AM), consulte las páginas 8 – 10.
- Para operar el reproductor de CD, consulte las páginas 17 – 19.
- Para operar los componentes exteriores (AUX INPUT y LINE INPUT), consulte las páginas 30 – 31.
- Para operar el cambiador de CD, consulte las páginas 32 – 33.
- Para operar el sintonizador de DAB, consulte las páginas 34 – 37.

2 Ajuste el volumen.

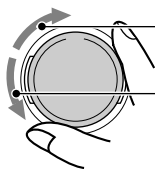

Para aumentar el volumen.

Para reducir el volumen.

Aparece el nivel de volumen.

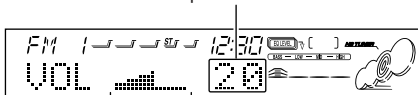

Indicador de nivel de volumen

Nota:

Después de ajustar el volumen, podrá presionar la perilla de control para introducirla y evitar operaciones no intencionadas. Para volverla a utilizar, haga salir la perilla de control presionándola otra vez.

3 Ajuste el sonido según se desee. (Consulte la página 20).

Para disminuir el volumen en un instante

Pulse y mantenga pulsado / ATT por un tiempo breve mientras está escuchando cualquier fuente. "ATT" comienza a destellar en la indicación, y el nivel de volumen disminuirá en un instante.

Para regresar al nivel de volumen anterior, vuelva a presionar brevemente el botón.

- Si gira el dial de control en sentido horario, también se podrá restablecer el sonido.

Para apagar la unidad

Pulse y mantenga pulsado SOURCE hasta que aparezca "SEE YOU" en la indicación.

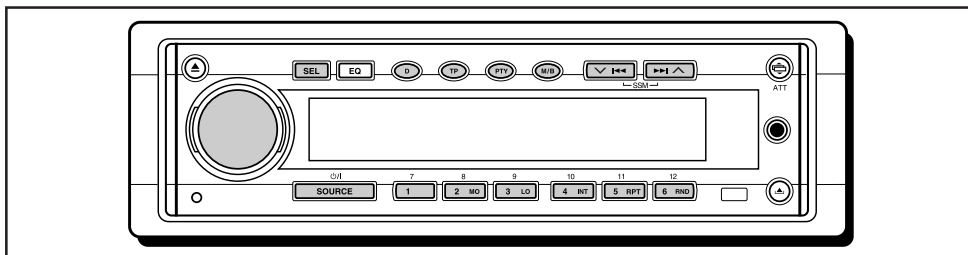

Para escuchar la radio

Podrá sintonizar una determinada emisora mediante búsqueda automática o búsqueda manual.

Para buscar una emisora automáticamente: Búsqueda automática

1 Pulse Seleccione FM o AM.

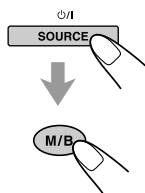

- 1 SOURCE $\phi/1$ repetidamente para seleccionar FM o AM como fuente.
- 2 Si es necesario, seleccione el número de la banda FM, pulse y mantenga pulsado M/B (modo/banda) durante más 1 segundo, de forma repetida. Cada vez que pulsa y mantiene pulsado el botón, la banda FM cambia de la siguiente manera:

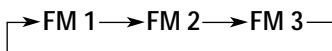

Aparece la banda seleccionada.

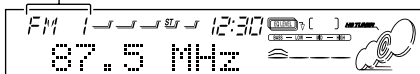

Nota:

Este receptor tiene tres bandas FM (FM1, FM2, FM3). Podrá usar cualquiera de ellas para escuchar un radiodifusión en FM.

2 Comience la búsqueda de la emisora.

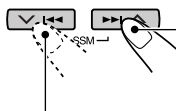

Pulse $\gg \uparrow$ para buscar emisoras de frecuencias más altas.

Pulse $\ll \downarrow$ para buscar emisoras de frecuencias más bajas.

La búsqueda se interrumpe cada vez que se recibe una emisora.

Para cancelar la búsqueda antes de recibir una emisora, pulse el mismo botón que el pulsado para la búsqueda.

Para sintonizar sólo emisoras FM con señales fuertes

- 1 Pulse M/B (modo/banda) para acceder al modo de funciones mientras está escuchando una radiodifusión en FM. Entonces, los botones numéricos pueden funcionar como botones de función diferentes. (Consulte la página 4).
- 2 Pulse LO (local) mientras se encuentra en el modo de funciones para que el indicador LOCAL se encienda en la indicación. Esta función acciona únicamente mientras se están buscando emisoras de FM, incluyendo el preajuste SSM. Cada vez que pulsa el botón, el indicador LOCAL se enciende y apaga alternativamente.

Para buscar una emisora manualmente: Búsqueda manual

1 Seleccione FM o AM.

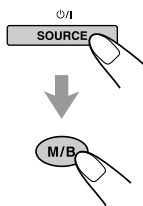

- 1 Pulse SOURCE $\phi/1$ repetidamente para seleccionar FM o AM como fuente.
- 2 Si es necesario, seleccione el número de la banda FM, pulse y mantenga pulsado M/B (modo/banda) durante más 1 segundo, de forma repetida. Cada vez que pulsa y mantiene pulsado el botón, la banda FM cambia de la siguiente manera:

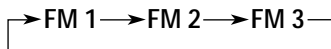

Nota:

Este receptor tiene tres bandas FM (FM1, FM2, FM3). Podrá usar cualquiera de ellas para escuchar un radiodifusión en FM.

- 2** Pulse y mantenga pulsado o hasta que “M” (manual) comience a destellar en la indicación.

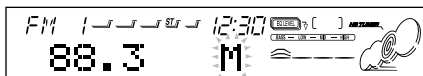
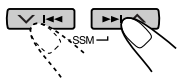

- 3** Sintonice la emisora deseada mientras “M” está destellando.

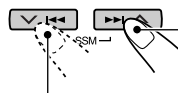

Pulse para sintonizar emisoras de frecuencias más altas.

Pulse para sintonizar emisoras de frecuencias más bajas.

- Si aparta su dedo del botón, el modo manual se desactivará automáticamente después de 5 segundos.
- Si mantiene el botón pulsado, la frecuencia cambiará continuamente hasta soltarlo.

Quando una radiodifusión en FM estéreo sea difícil de recibir:

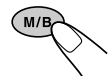

- 1 Pulse M/B (modo/banda) para acceder al modo de funciones mientras se está escuchando una radiodifusión en FM.

- 2 Pulse MO (monofónico) mientras permanece en el modo de funciones, de manera que el indicador MO se encienda en la indicación.

- Cada vez que pulsa el botón, el indicador MO se enciende y apaga alternativamente.

Se enciende cuando se recibe un programa FM en estéreo.

El indicador MO se enciende.



Quando el indicador MO se enciende en la indicación, el sonido escuchado se vuelve monofónico, pero se consigue mejorar la recepción (el indicador ST se apaga).

Cómo almacenar emisoras en la memoria

Las emisoras podrán almacenarse en la memoria mediante uno de los dos métodos siguientes.

- Preajuste automático de emisoras FM: SSM (Memoria secuencia de las emisoras más fuertes)
- Preajuste manual de ambas emisoras FM y AM

Preajuste automático de emisoras FM: SSM

Pueden preajustarse 6 emisoras FM locales en cada banda FM (FM1, FM2 y FM3).

- 1** Seleccione la FM banda (FM1 – 3) en que desea almacenar las emisoras FM.

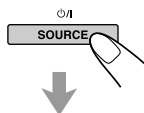

- 1 Pulse SOURCE repetidamente para seleccionar FM.



- 2 Si es necesario, pulse y mantenga pulsado M/B (modo/banda) durante más de 1 segundo. Cada vez que pulsa y mantiene pulsado el botón, la banda FM cambia de la siguiente manera:



- 2** Pulse y mantenga pulsado ambos botones durante más de 2 segundos.

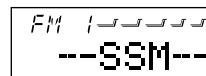
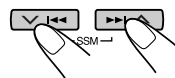

Aparece y se mantiene visualizado “SSM” hasta finalizar el preajuste automático.

Las emisoras FM locales con las señales más intensas serán exploradas y almacenadas automáticamente en el número de banda seleccionado (FM1, FM2 o FM3).

Estas emisoras quedan preajustadas en los botones — No. 1 (frecuencia más baja) a No. 6 (frecuencia más alta).

Quando finalice el preajuste automático, se sintonizará automáticamente la emisora almacenada en el botón número 1.

Preajuste manual

Podrá preajustar manualmente hasta 6 emisoras en cada banda (FM1, FM2, FM3 y AM).

Ej.: Almacenamiento de una emisora FM de 88,3 MHz en el número de preajuste 1 de la banda FM1

1 Seleccione la banda (FM1–3, AM) en que desea almacenar las emisoras (en este ejemplo, FM1).

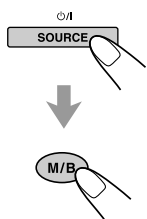

- 1 Pulse SOURCE repetidamente para seleccionar FM o AM como fuente.
- 2 Si es necesario, seleccione el número de la banda FM, pulse y mantenga pulsado M/B (modo/banda) durante más 1 segundo, de forma repetida. Cada vez que pulsa y mantiene pulsado el botón, la banda FM cambia de la siguiente manera:

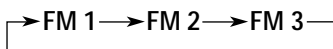

2 Sintonice la emisora de 88,3 MHz.

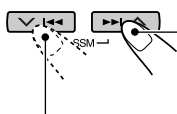

Pulse para sintonizar emisoras de frecuencias más altas.

Pulse para sintonizar emisoras de frecuencias más bajas.

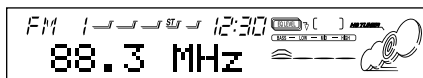

3 Pulse y mantenga pulsado el botón numérico (en este ejemplo, 1), durante más de 2 segundos.



"P1" destella durante unos instantes.

4 Repita el procedimiento de arriba para almacenar otras emisoras en los otros números de preajuste.

Notas:

- La emisora preajustada previamente se borra cuando se almacena una emisora nueva en el mismo número de preajuste.
- Si se deja de suministrar energía al circuito de la memoria (por ejemplo, durante el reemplazo de la pila) se borrarán todas las emisoras preajustadas. Si así sucede, vuelva a preajustar las emisoras.

Cómo sintonizar una emisora preajustada

Las emisoras preajustadas pueden sintonizarse fácilmente.

Tenga presente que primero deberá almacenar las emisoras. Si todavía no lo ha hecho, consulte "Cómo almacenar emisoras en la memoria" en la página 9.

1 Seleccione FM o AM.

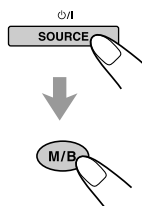

- 1 Pulse SOURCE repetidamente para seleccionar FM o AM como fuente.
- 2 Si es necesario, seleccione el número de la banda FM, pulse y mantenga pulsado M/B (modo/banda) durante más 1 segundo, de forma repetida. Cada vez que pulsa y mantiene pulsado el botón, la banda FM cambia de la siguiente manera:

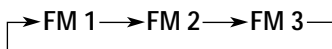

2 Seleccione el número (1 – 6) en que desea preajustar la emisora.



Si la calidad del sonido disminuye y el efecto estereofónico se pierde mientras está escuchando una emisora FM

En algunas áreas, las emisoras adyacentes podrían interferir entre sí. Si se produce este tipo de interferencias, esta unidad puede atenuar los ruidos parásitos (ajuste inicial de fábrica). Sin embargo, en este caso, la calidad del sonido se degrada y también se pierde el efecto estereofónico.

Si prefiere que la calidad del sonido no se degrade y que el efecto estereofónico se mantenga en lugar de eliminar los ruidos parásitos, consulte "Para cambiar la selectividad del sintonizador de FM – IF FILTER" en la página 26.



Qué puede hacer con RDS EON

El RDS (sistema de datos por radio) permite a las estaciones de FM transmitir una señal adicional junto con las señales de los programas de radio regulares. Por ejemplo, las estaciones envían el nombre de la estación que está escuchando, así como información sobre el tipo de programa recibido en ese momento, como deportes, música, etc.

Otra ventaja de la función RDS se denomina "EON (otras redes mejoradas)". El indicador EON se ilumina mientras se está recibiendo una estación de FM con datos de EON. Utilizando los datos de EON enviados por una estación, se consigue sintonizar una estación diferente de otra red diferente que transmita su programa favorito o un anuncio de tráfico, mientras está escuchando otro programa u otra fuente, como por ejemplo, un CD.

Recibiendo los datos RDS, esta unidad puede realizar lo siguiente:

- Seguimiento automático del mismo programa (Recepción de seguimiento de redes de radio)
- Recepción de espera de TA (anuncio de tráfico) o de su programa favorito
- Búsqueda de PTY (tipo de programa)
- Búsqueda de programa
- Y algunas funciones más

Seguimiento automático del mismo programa (Recepción de seguimiento de redes de radio)

Cuando conduce en un área donde la recepción de FM no sea satisfactoria, el sintonizador incorporado a esta unidad sintoniza automáticamente otra estación RDS que esté transmitiendo el mismo programa con señales más potentes. Por lo tanto, podrá continuar escuchando el mismo programa en las mejores condiciones de recepción, independientemente de dónde esté conduciendo. (Consulte la ilustración en la página siguiente).

Se utilizan dos tipos de datos RDS para que la recepción de seguimiento de redes de radio funcione correctamente — PI (identificación del programa) y AF (frecuencia alternativa).

Si no se reciben correctamente estos datos de la estación RDS que está escuchando, no funcionará la recepción de seguimiento de redes de radio.

Para usar la recepción de seguimiento de redes de radio, pulse y mantenga pulsado TP (programa de tráfico) durante más de 1 segundo. Cada vez que pulsa y mantiene pulsado el botón, los modos de recepción de seguimiento de redes de radio cambian de la manera siguiente:



Indicador AF

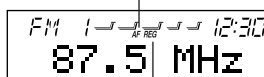

Indicador REG

○ : se enciende ✕ : se apaga

	indicador AF	indicador REG
Modo 1	○	✕
Modo 2	○	○
Modo 3	✕	✕

Modo 1

El seguimiento de redes de radio se activa con la Regionalización ajustada a "off" (desactivada). Cuando se debiliten las señales de la estación que se está recibiendo, se cambiará a otra estación perteneciente a la misma red de radio.

- *En este modo, el programa puede diferir del programa que se está recibiendo.*

Modo 2

Se activa el seguimiento de redes de radio con la Regionalización ajustada a "on" (activada). Cambiará a otra estación perteneciente a la misma red de radio que esté transmitiendo el mismo programa, cuando se debiliten las señales de la estación que se está recibiendo.

Modo 3

Se desactiva el seguimiento de redes de radio.

Nota:

Si conecta el sintonizador DAB y activa la recepción alternativa (para servicios DAB), también se activará automáticamente la recepción de seguimiento de redes de radio. Asimismo, la recepción de seguimiento de redes de radio no podrá desactivarse sin haber desactivado la recepción alternativa. (Consulte la página 37).



El mismo programa puede ser recibido en frecuencias diferentes.

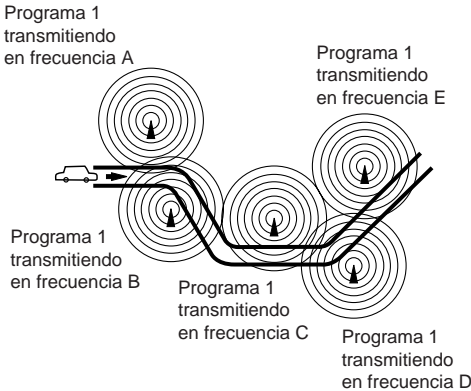

Empleo de la recepción de espera

La recepción de espera permite que la unidad cambie temporalmente a su programa favorito (PTY: tipo de programa) y anuncio de tráfico (TA) desde la fuente actual (otra estación de FM, CD o otros componentes conectados).

- La recepción de espera no funcionará si está escuchando una estación AM.

Recepción de espera de TA

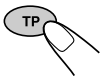

Cuando usted pulsa TP mientras está escuchando una emisora FM, el indicador TP se enciende mientras se recibe una emisora TP (Programa de Tráfico) y se activa el modo de espera de TA.

- Cuando la emisora que está siendo recibida no es una emisora TP, el indicador TP destella. Pulse ►►|▲ o ▼|◄◄ para activar el modo de espera de TA. Aparece "SEARCH" en la indicación, y se inicia la búsqueda de la emisora TP. Cuando se sintoniza una emisora TP, el indicador TP se enciende.
- Si usted está escuchando una CD o otros componentes conectados y desea escuchar una emisora TP, pulse TP para activar el modo de espera de TA. (El indicador TP se enciende).

Si empieza a difundirse un programa de tráfico mientras el modo de espera de TA está activado, aparecerá "TRAFFIC" y la fuente de reproducción cambiará a la banda de FM. El volumen aumenta al nivel de TA preajustado (consulte la página 15) y se podrá escuchar el programa de tráfico.

Para desactivar el modo de espera de TA, pulse otra vez TP.

Recepción de espera de PTY



Cuando usted pulsa PTY mientras está escuchando una emisora FM, el indicador PTY se enciende durante la recepción de una emisora PTY y se activa el modo de espera de PTY. El nombre del PTYseleccionado almacenado en la página 13 destella durante 5 segundos.

- Cuando la emisora que está siendo recibida no es PTY, el indicador PTY destella. Pulse ►►|▲ o ▼|◄◄ para activar el modo de espera de PTY. Aparece "SEARCH" en la indicación, y se inicia la búsqueda de la emisora PTY. Cuando se sintoniza una emisora PTY, el indicador PTY se enciende.
- Si usted está escuchando una CD o otros componentes conectados y desea escuchar una emisora PTY, pulse PTY para entrar en el modo de espera de PTY. (El indicador PTY se enciende).

Si empieza a difundirse el programa PTY seleccionado mientras el modo de espera de PTY está activado, aparece el nombre del PTY seleccionado y la fuente de reproducción cambia a la banda de FM. Se podrá escuchar el programa PTY seleccionado.

Para desactivar el modo de espera PTY, pulse otra vez PTY.



Selección de su programa favorito con Recepción de espera de PTY

Podrá seleccionar su programa favorito para Recepción de espera de PTY y almacenarlo en la memoria.

La unidad se expide de fábrica con el ajuste "NEWS" almacenado para la Recepción de espera de PTY.

- 1 Pulse y mantenga pulsado SEL (selección) durante más de 2 segundos para que aparezca uno de los ítemes de PSM en la indicación. (PSM: consulte la página 24.)**



- 2 Seleccione "PTY STBY" (espera) si no está visualizado en la indicación.**

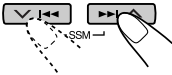

- 3 Seleccione uno de los veintinueve códigos PTY. (Consulte la página 16).**

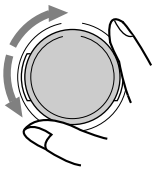

El nombre del código seleccionado aparecerá en la indicación y será almacenado en la memoria.

- 4 Pulse SEL (selección) para finalizar el ajuste.**



Búsqueda de su programa favorito

Podrá efectuar la búsqueda de uno de los 6 tipos de programas favoritos almacenados en la memoria.

La unidad se expide de fábrica con los 6 tipos de programas siguientes almacenados en los botones numéricos (1 a 6).

Para almacenar los tipos de sus programas favoritos, consulte abajo.

Para buscar su programa favorito, consulte la página 14.

1	2	3
POP M	ROCK M	EASY M
4	5	6
CLASSICS	AFFAIRS	VARIED

Almacenamiento de sus tipos de programas favoritos

- 1 Pulse y mantenga pulsado SEL (selección) durante más de 2 segundos para que aparezca uno de los ítemes de PSM en la indicación. (PSM: consulte la página 24.)**



- 2 Seleccione "PTY SEARCH" si no está visualizado en la indicación.**

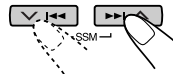

- 3 Seleccione uno de los veintinueve códigos PTY. (Consulte la página 16).**

El nombre del código seleccionado aparecerá en la indicación.

- Si selecciona un código ya almacenado en la memoria, el mismo destellará en la indicación.





4 Pulse y mantenga pulsado el botón numérico durante más de 2 segundos para almacenar el código PTY seleccionado en el número de preajuste deseado.

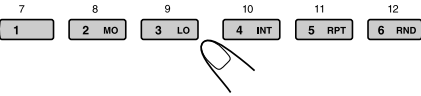

“MEMORY” y el nombre del código seleccionado parpadearán alternativamente y luego, sólo el nombre del código seleccionado continuará parpadearando en la indicación.

5 Pulse SEL (selección) para finalizar el ajuste.



Búsqueda del tipo de programa favorito

1 Pulse y mantenga pulsado PTY (tipo de programa) durante más de 1 segundo mientras escucha una emisora de FM.

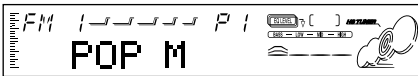
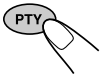

Aparece el último código PTY seleccionado.

2 Seleccione uno de los códigos PTY almacenados en los botones numéricos de preajuste (1 a 6).

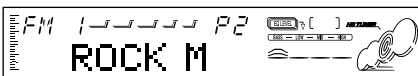
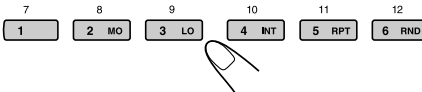

Ej.: Cuando “ROCK M” está almacenado en el número de preajuste 2

La búsqueda de PTY de su programa favorito comienza al cabo de 5 segundos.

- Si hay una estación que esté transmitiendo un programa con el mismo código PTY que el seleccionado por usted, se sintonizará esa estación.
- Si no hay una estación que esté transmitiendo un programa con el mismo código PTY que el seleccionado por usted, la estación no cambiará.

Nota:

En algunas áreas, la búsqueda de PTY no funcionará correctamente.

Otras convenientes funciones y ajustes de RDS

Selección automática de la estación utilizando los botones numéricos

Cuando se pulsa un botón numérico, normalmente se sintonizará la estación preajustada.

Sin embargo, no siempre sucede así cuando la estación preajustada es una estación RDS. Si las señales enviadas por esa estación preajustada no son lo suficientemente fuertes para una buena recepción, esta unidad empezará a buscar otra estación que transmita el mismo programa que la estación preajustada original utilizando los datos AF, y la sintonizará. (Búsqueda de programa)

- Utilizando la búsqueda de programa, la unidad tarda un cierto tiempo en sintonizar otra emisora.

Para activar la búsqueda de programa, proceda de la siguiente manera.

- Consulte también “Cambio de los ajustes generales (PSM)” en la página 23.
- 1 Pulse y mantenga pulsado SEL (selección) durante más de 2 segundos para que aparezca uno de los ítemes de PSM en la indicación.
 - 2 Pulse **▶▶** **▲** o **▼** **◀◀** para seleccionar “P-SEARCH”.
 - 3 Gire el dial de control en sentido horario para seleccionar “SEARCH ON”.
Ahora se ha activado la búsqueda de programa.
 - 4 Pulse SEL (selección) para finalizar el ajuste.
- Para cancelar la búsqueda de programa, repita el mismo procedimiento y seleccione “SEARCH OFF” en el paso 3 girando el dial de control en el sentido antihorario.**

Cambio del modo de indicación mientras escucha una estación de FM

Podrá cambiar la indicación inicial en la indicación entre el nombre de la estación (PS NAME) o la frecuencia de la estación (FREQUENCY) mientras está escuchando una estación FM RDS.

- Consulte también “Cambio de los ajustes generales (PSM)” en la página 23.
- 1 Pulse y mantenga pulsado SEL (selección) durante más de 2 segundos para que aparezca uno de los ítems de PSM en la indicación.
 - 2 Pulse ►►| ▲ o ▼ |◄◄ para seleccionar “TUNER DISP” (indicación del sintonizador).
 - 3 Gire el dial de control para ajustarlo a la indicación deseada (“FREQUENCY” o “PS NAME”).
 - 4 Pulse SEL (selección) para finalizar el ajuste.

Nota:

Pulsando D (indicación), podrá cambiar la indicación mientras está escuchando una emisora FM RDS solamente.

Cada vez que pulsa el botón, la siguiente información aparece en la indicación:

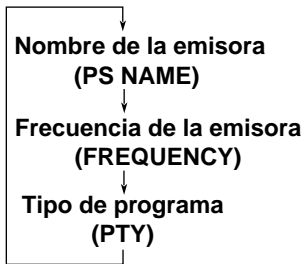

- *Tras algunos segundos, se restablecerá la indicación original.*

Ajuste del nivel de volumen de TA (Anuncio del tráfico)

Podrá reajustar el nivel de volumen para recepción de espera de TA. Cuando se reciba un programa de tráfico, el nivel de volumen cambiará automáticamente al nivel preajustado.

- Consulte también “Cambio de los ajustes generales (PSM)” en la página 23.
- 1 Pulse y mantenga pulsado SEL (selección) durante más de 2 segundos para que aparezca uno de los ítems de PSM en la indicación.
 - 2 Pulse ►►| ▲ o ▼ |◄◄ para seleccionar “TA VOL”.
 - 3 Gire el dial de control para ajustarlo al volumen deseado.
Usted puede ajustarlo entre “TA VOL 00” y “TA VOL 50”.
 - 4 Pulse SEL (selección) para finalizar el ajuste.

Ajuste automático del reloj

El reloj incorporado a esta unidad ha sido ajustado en fábrica para que se actualice automáticamente usando los datos CT (Hora de reloj) de la señal RDS.

Si prefiere no usar el ajuste automático del reloj, realice el procedimiento indicado abajo.

- Consulte también “Cambio de los ajustes generales (PSM)” en la página 23.
- 1 Pulse y mantenga pulsado SEL (selección) durante más de 2 segundos para que aparezca uno de los ítems de PSM en la indicación.
 - 2 Pulse ►►| ▲ o ▼ |◄◄ para seleccionar “AUTO ADJ”.
 - 3 Gire el dial de control en sentido antihorario para seleccionar “ADJUST OFF”.
Ahora el ajuste automático del reloj se encuentra cancelado.
 - 4 Pulse SEL (selección) para finalizar el ajuste.

Para reactivar el ajuste del reloj, repita el mismo procedimiento y seleccione “ADJUST ON” en el paso 3 girando el dial de control en sentido horario.

Nota:

Después de ajustar “AUTO ADJ” a “ADJUST ON”, deberá seguir sintonizando la misma emisora durante más de 2 minutos. De lo contrario, la hora del reloj no podrá ser ajustada. (Esto es debido a que la unidad tarda 2 minutos en capturar los datos CT de la señal RDS).

**Códigos PTY**

NEWS:	Noticias	SOCIAL:	Programas sobre actividades sociales
AFFAIRS:	Programas temáticos que van de noticias a asuntos de actualidad	RELIGION:	Programas que tratan de cualquier aspecto de las creencias o fe, o naturaleza de la existencia o ética
INFO:	Programas que ofrecen consejos sobre una amplia variedad de temas	PHONE IN:	Programas en los cuales las personas pueden expresar sus opiniones por teléfono o en un foro público
SPORT:	Eventos deportivos	TRAVEL:	Programas acerca de destinos de viaje, excursiones e ideas y oportunidades para viajes
EDUCATE:	Programas educacionales	LEISURE:	Programas concernientes con actividades recreativas tales como jardinería, cocina, pesca, etc.
DRAMA:	Radioteatro	JAZZ:	Música de jazz
CULTURE:	Programas sobre cultura nacional o regional	COUNTRY:	Música country
SCIENCE:	Programas sobre ciencias naturales y tecnología	NATION M:	Música popular actual de otras naciones o regiones en el idioma de ese país
VARIED:	Otros programas tales como comedias o ceremonias	OLDIES:	Música pop clásica
POP M:	Música Pop	FOLK M:	Música folklórica
ROCK M:	Música Rock	DOCUMENT:	Programas que presentan hechos reales, presentados en estilo investigación
EASY M:	Música fácil de escuchar		
LIGHT M:	Música ligera		
CLASSICS:	Música clásica		
OTHER M:	Otras músicas		
WEATHER:	Información de pronóstico del tiempo		
FINANCE:	Informes sobre comercio, mercadeo, mercado de acciones, etc.		
CHILDREN:	Programas de entretenimiento infantil		

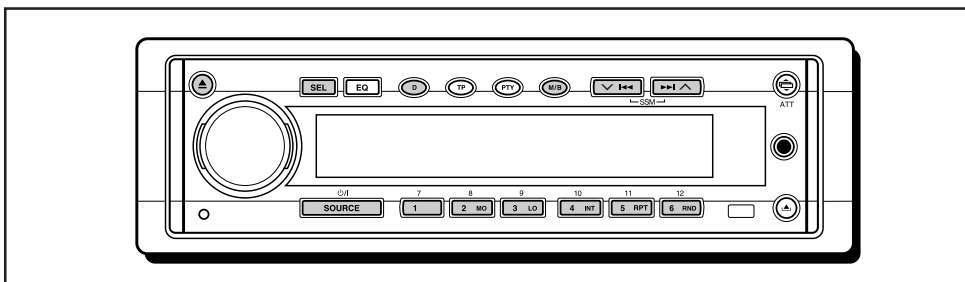

Para reproducir un CD

1 Abra la ranura de carga.



El panel de control se mueve hacia abajo, y aparece la ranura de carga.

Nota:

Cuando hay un componente exterior conectado a la toma un jack de entrada auxiliar, preste atención en el manejo del CD.

2 Inserte un disco en la ranura de carga.

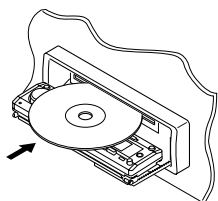

La unidad introduce el CD, el panel de control vuelve a la posición anterior (consulte la página 28), y el CD comienza a reproducirse automáticamente.

La indicación cambia para mostrar lo siguiente:

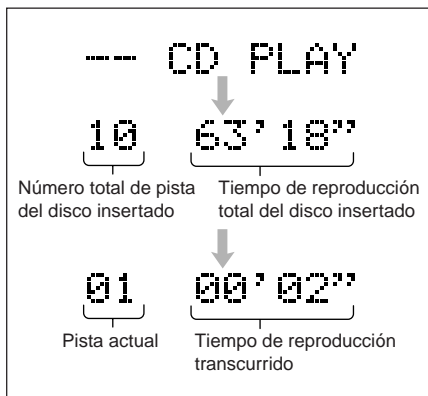

Notas:

- Cuando hay un CD en la ranura de carga, se iniciará su reproducción al seleccionar "CD" como fuente pulsando SOURCE 0/1.
- Cuando el CD esté insertado al revés, el CD será expulsado automáticamente.
- Cuando usted reproduce el CD Text, aparecerán en la indicación el título del disco y el nombre del ejecutante. Luego aparecerá el título de la pista actual, seguido por el número de pista y el tiempo de reproducción transcurrido. Consulte también "Reproducción del CD Text" (página 18) y "Selección del modo de desplazamiento – SCROLL" (página 25). Si un CD Text incluye mucha información de texto, una parte puede no aparecer en la indicación.
- También se interrumpirá la reproducción del CD si usted cambia la fuente (si que el CD sea expulsado).

Para interrumpir la reproducción y expulsar el CD

Pulse ▲.

Se interrumpe la reproducción del CD, el panel de control se mueve hacia abajo, y el CD es expulsado automáticamente de la ranura de carga.

Para mover el panel de control hacia arriba, pulse ▲ otra vez.

- Si mantiene la ranura de carga abierta durante un minuto (o 30 segundos cuando haya expulsado el disco con la llave de encendido en la posición "OFF"), sonará un pitido y el panel de control volverá a la posición anterior. Preste atención para evitar que el CD y su dedo queden aprisionados entre el panel de control y la unidad.

Nota:

Si no saca el disco expulsado en unos 15 segundos, será reinsertado automáticamente en la ranura de carga para protegerlo del polvo. (En este caso no se reproduce el CD).



Reproducción del CD Text

En el CD Text, se ha grabado cierta información relacionada con el disco (el título del disco, su ejecutante y título de pista).

Podrá visualizar esta información del disco en la indicación.

ESPAÑOL

1 Seleccione el modo de indicación de texto mientras reproduce un CD Text.



Cada vez que usted pulsa el botón, la indicación cambia de la manera siguiente:

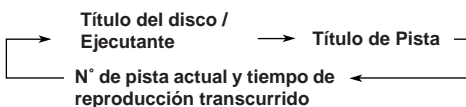

Notas:

- En la indicación se muestran simultáneamente hasta 10 caracteres, efectuándose el desplazamiento si hay más de 10. Consulte también "Selección del modo de desplazamiento - SCROLL" en la página 25.
- Si pulsa D (indicación) mientras se está reproduciendo un CD convencional, aparecerá "NO NAME" para el título del disco/ejecutante y el título de la pista.

Cómo encontrar una pista o un punto determinado de un CD

Para efectuar la búsqueda progresiva o regresiva de las pistas

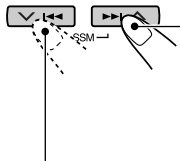

Pulse y mantenga pulsado ►► ^ mientras se está reproduciendo el CD para la búsqueda progresiva de las pistas.

Pulse y mantenga pulsado ▼ ◀◀ mientras se está reproduciendo el CD para la búsqueda regresiva de las pistas.

Para seleccionar las pistas siguientes o anteriores

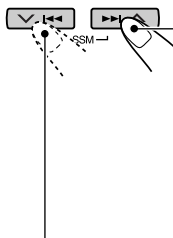

Pulse ►► ^ por un tiempo breve mientras se está reproduciendo un CD, para saltar al comienzo de la pista siguiente. Cada vez que pulsa el botón consecutivamente, se localiza el comienzo de las pistas siguientes y se efectúa la reproducción.

Pulse ▼ ◀◀ por un tiempo breve mientras se está reproduciendo un CD para regresar al comienzo de la pista actual. Cada vez que pulsa el botón consecutivamente, se localiza el comienzo de las pistas anteriores y se efectúa la reproducción.

Para seleccionar directamente una determinada pista

Pulse el botón de número correspondiente al número de pista que desea reproducir.

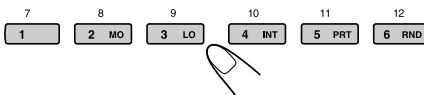

- Para seleccionar un número de pista del 1 - 6: Pulse ligeramente 1 (7) - 6 (12).
- Para seleccionar un número de pista del 7 - 12: Pulse y mantenga pulsado 1 (7) - 6 (12) durante más de 1 segundo.

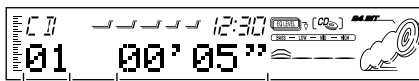

Número de pista Tiempo de reproducción transcurrido



Cómo seleccionar los modos de reproducción del CD

Para reproducir las pistas de forma aleatoria (Reproducción aleatoria)

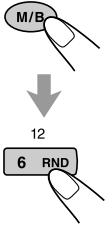

- 1 Pulse M/B (modo/banda) para acceder al modo de funciones mientras se está reproduciendo un CD. Esta unidad accede al modo de funciones.
- 2 Pulse RND (aleatoria) mientras se encuentra en el modo de funciones para que el indicador RND se encienda en la indicación. Luego, cada vez que pulsa el botón, el modo de reproducción aleatoria de CD se activa y desactiva alternativamente.



Cuando esté activado el modo aleatorio, el indicador RND se enciende en la indicación y comenzará a reproducirse la pista seleccionada al azar.

Para reproducir las pistas repetidamente (Reproducción repetida)

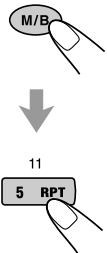

- 1 Pulse M/B (modo/banda) para acceder al modo de funciones mientras se está reproduciendo un CD. Esta unidad accede al modo de funciones.
- 2 Pulse RPT (repetición) mientras se encuentra en el modo de funciones para que el indicador RPT se encienda en la indicación. Luego, cada vez que pulsa el botón, el modo de reproducción repetida de CD se activa y desactiva alternativamente.



Para reproducir las pistas repetidamente (Intro-Scan)

Podrá reproducir secuencialmente los primeros 15 segundos de cada pista.

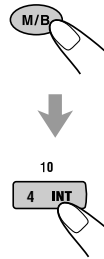

- 1 Pulse M/B (modo/banda) para acceder al modo de funciones mientras se está reproduciendo un CD. Esta unidad accede al modo de funciones.
- 2 Pulse INT (intro scan) mientras se encuentra en el modo de funciones, para que aparezca "INTRO" en la indicación. Luego, cada vez que pulsa el botón, el modo de reproducción "Intro-Scan" de CD se activa y desactiva alternativamente.



Número de pista de la pista que está siendo reproducida

Prohibición de la expulsión del CD

Es posible inhibir la expulsión del CD y bloquear el CD dentro de la ranura de carga.

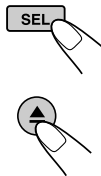

Mientras pulsa SEL (selección), pulse y mantenga pulsado ▲ durante más de 2 segundos. "NO EJECT" destella en la indicación durante aproximadamente 5 segundos, y el CD queda bloqueado para que no pueda expulsarse.



Nota:

Si pulsa ▲ durante la prohibición de la expulsión del CD, el panel de control se moverá hacia abajo pero no se podrá expulsar el CD.

Para mover el panel de indicación hacia arriba, pulse ▲.

Para cancelar la prohibición y desbloquear el CD, pulse y mantenga pulsado ▲ otra vez durante más de 2 segundos mientras pulsa SEL. "EJECT OK" destella en la indicación durante aproximadamente 5 segundos, y el CD queda desbloqueado.



AJUSTES DEL SONIDO

Ajuste del sonido

Usted puede ajustar las características de sonido a su preferencia.

1 Seleccione el ítem que desea ajustar.



Cada vez que pulsa el botón, los ítems ajustables cambian de la siguiente manera:

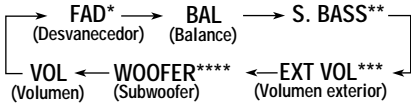

2 Ajuste el nivel.

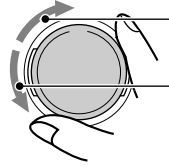

Para aumentar el nivel.

Para reducir el nivel.

Nota:

Normalmente el dial de control funciona para el ajuste del volumen. Por consiguiente no es necesario seleccionar "VOL" para ajustar el nivel de volumen.

Indicación	Para:	Gama
FAD*	Ajustar el balance de los altavoces delantero y trasero.	R06 (Trasero solamente) F06 (Delantero solamente)
BAL	Ajustar el balance de los altavoces izquierdo y derecho.	L06 (Izquierdo solamente) R06 (Derecho solamente)
S.BASS**	Ajustar los graves.	00 (mín.) 08 (máx.)
EXT VOL***	Ajustar el nivel de salida a través de las clavijas de SALIDA EXT (EXT OUT).	00 (mín.) 12 (máx.)
WOOFER****	Ajustar el nivel de salida del subwoofer.	00 (mín.) 12 (máx.)
VOL	Ajustar el volumen.	00 (mín.) 50 (máx.)

* Si está usando un sistema de dos altavoces, ajuste el nivel del desvanecedor a "00".

** La riqueza y la amplitud de los sonidos graves se mantienen claramente, independientemente de cuán bajo esté ajustado el volumen – Super Bass. Podrá ajustar también el nivel de Super Bass (Super graves).

*** SÓLO para KD-SH55R: Esto sólo tendrá efecto cuando el(los) amplificador(es) u otro(s) componente(s) exterior(es) se encuentre(n) conectado(s) a las clavijas EXT OUT.

**** SÓLO para KD-SH77R: Esto sólo tendrá efecto cuando se ha conectado un subwoofer.

Selección de los modos de sonido preajustados

Podrá seleccionar un modo de sonido preajustado que sea apropiado para el género musical.

1 Pluse EQ.



Se llamará el modo de sonido seleccionado en último término, el cual será aplicado a la fuente actual.

El indicador EQ se enciende.

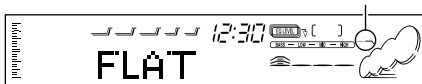

Ej.: Cuando haya seleccionado "FLAT" previamente

2 Seleccione el modo de sonido deseado.

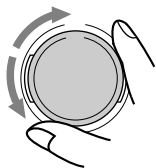

A medida que gira el dial de control, los modos de sonido cambian de la siguiente manera:

FLAT ⇄ Hard Rock ⇄ R & B* ⇄ POP ⇄
 JAZZ ⇄ DanceMusic ⇄ Country ⇄ Reggae ⇄
 Classic ⇄ USER 1 ⇄ USER 2 ⇄ USER 3 ⇄
 (vuelta al comienzo)

* *Rhythm y Blues*

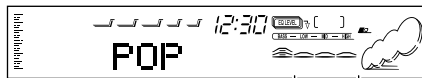

El de nivel EQ cambia mientras selecciona el modo de sonido.

Ej.: Cuando usted selecciona "POP"

Para cancelar el modo de sonido, seleccione "FLAT" en el paso 2.

Notas:

- Podrá ajustar cada modo de sonido a su gusto, y almacenarlos en la memoria.
Si desea ajustar y almacenar su modo de sonido original, consulte "Cómo almacenar sus propios ajustes de sonido" en la página 22.
- Para ajustar temporalmente el nivel de refuerzo de graves, consulte la página 20.

Cómo almacenar un modo de sonido separadamente para cada fuente de reproducción (EQ Link)

El modo de sonido, una vez seleccionado, será almacenado en la memoria. Será llamado cada vez que seleccione la misma fuente.

Podrá almacenar un modo de sonido para cada una de las fuentes siguientes — FM1, FM2, FM3, AM, CD y componentes exteriores.

- Consulte también "Cambio de los ajustes generales (PSM)" en la página 23.

- 1 Pulse y mantenga pulsado SEL (selección) durante más de 2 segundos para que aparezca uno de los ítems PSM en la indicación.
- 2 Pulse ►► ▲ o ▼ ◄◄ para seleccionar "EQ LINK" (Enlace de ecualización).
- 3 Gire el dial de control en el sentido de las agujas del reloj para seleccionar "LINK ON".
- 4 Pulse SEL (selección) para finalizar el ajuste.

Para cancelar EQ Link, repita el mismo procedimiento y seleccione "LINK OFF" haciendo girar el dial de control en el sentido contrario a las agujas del reloj en el paso 3.

- **Cuando ajuste "EQ LINK" a "LINK ON"**
El modo de sonido seleccionado podrá ser almacenado en la memoria para la fuente actual. Cada vez que cambie a la misma fuente, se llamará también el mismo modo de sonido, el cual aparecerá indicado después del nombre de la fuente.
- **Cuando ajuste "EQ LINK" a "LINK OFF"**
El efecto del modo de sonido seleccionado será aplicado a todas las fuentes seleccionadas.



Cómo almacenar sus propios ajustes de sonido

Usted podrá ajustar los modos de sonido a su gusto y almacenar sus propios ajustes en la memoria (USER 1, USER 2 y USER 3).

- Hay un límite de tiempo para realizar el siguiente procedimiento. Si el ajuste se cancela antes de haber terminado, comience otra vez desde el paso 1.

1 Pulse EQ.



Se llamará el modo de sonido seleccionado en último término, el cual será aplicado a la fuente actual.

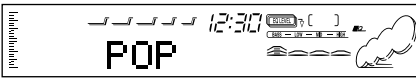

Ej.: Cuando haya seleccionado "POP" previamente

2 Pulse SEL (selección) para seleccionar los elementos de sonido que desea ajustar.



Cada vez que pulsa el botón, los elementos de sonido a ajustar cambian de la manera siguiente:

LOW FREQ.* → LOW WIDTH → LOW LEVEL →
 MID FREQ.* → MID WIDTH → MID LEVEL →
 HIGH FREQ.* → HIGH LEVEL →
 (vuelta al comienzo)

FREQ. (LOW, MID, HIGH):

Seleccionar la frecuencia central a ajustar.

WIDTH (LOW, MID):

Seleccionar el nivel (Q) de ancho de banda.

LEVEL (LOW, MID, HIGH):

Ajustar el nivel de intensificación.

- * Pulsando ►►► ▲ o ▼ ◄◄◄ podrá desplazarse directamente, de la siguiente manera:

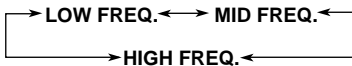

3 Ajuste el elemento de sonido seleccionado.

- Refiérase a la tabla de abajo para ajustar el elemento de sonido seleccionado.

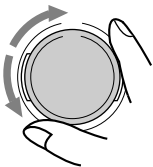

4 Repita los pasos 2 y 3 para ajustar los otros elementos de sonido.

5 Seleccione uno de los modos de sonido del usuario (USER 1, USER 2, USER 3).

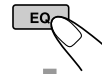

Ej.: Cuando usted selecciona "USER 2"

6 Pulse EQ para almacenar los ajustes.



Para reposicionar los ajustes de fábrica

Repita el mismo procedimiento y vuelva a asignar los valores preajustados indicados en la tabla de la página 38.

Indicación	Valores preajustados		
	LOW	MID	HIGH
FREQ.	50 Hz	700 Hz	8 kHz
	80 Hz	1 kHz	12 kHz
	120 Hz	2 kHz	
WIDTH	1 (mín.)	1 (mín.)	—
	4 (máx.)	2 (máx.)	
LEVEL	-06 (mín.)	-06 (mín.)	-06 (mín.)
	+06 (máx.)	+06 (máx.)	+06 (máx.)

Ajuste del reloj

- 1** Pulse y mantenga pulsado SEL (selección) durante más de 2 segundos para que aparezca uno de los ítemes de PSM en la indicación. (Consulte la página 24).



2 Ajuste la hora.

- 1 Seleccione "CLOCK HOUR" si no está visualizado en la indicación.
- 2 Ajuste la hora.

1



2

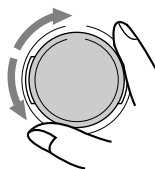

3 Ajuste los minutos.

- 1 Seleccione "CLOCK MIN".
- 2 Ajuste los minutos.

1



2

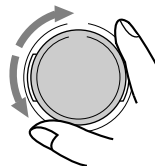

4 Ajuste el sistema de reloj.

- 1 Seleccione "24H/12H".
- 2 Seleccione "12HOUR" o "24HOUR".

1



2

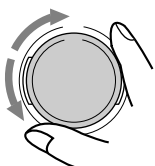

- 5** Pulse SEL (selección) para finalizar el ajuste.



Cambio de los ajustes generales (PSM)

Podrá cambiar los ítemes listados en la página siguiente utilizando el control PSM (Modo de ajuste preferido).

Procedimiento básico

- 1** Pulse y mantenga pulsado SEL (selección) durante más de 2 segundos para que aparezca uno de los ítemes de PSM en la indicación. (Consulte la página 24).



- 2** Seleccione un ítem de PSM que desee ajustar. (consulte la página 24).

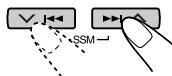

- 3** Ajuste el ítem de PSM seleccionado arriba.

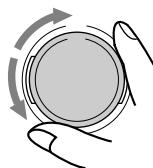

- 4** Repita los pasos 2 y 3 para ajustar las otras opciones PSM, según se requiera.

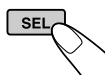

- 5** Pulse SEL (selección) para finalizar el ajuste.



Para verificar la hora actual en el reloj con la unidad apagada, pulse D (indicación).

Se conecta la alimentación, se visualiza la hora del reloj durante 5 segundos, y se desconecta la alimentación.

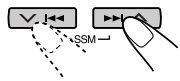
Los ítemes de Modo de ajustes preferidos (PSM)

1  Mantenga pulsado.		2  Selección.		3 Ajuste.  Sentido antihorario Sentido horario		Ajustes de fabrica	Consulte la página
CLOCK HOUR	Ajuste de la hora	Retroceso	Avance	0:00	23		
CLOCK MIN	Ajuste de los minutos	Retroceso	Avance				
EQ LINK	Enlace de memoria de control de sonido	LINK OFF	LINK ON	LINK OFF	21		
24H/12H	Indicación de 24/12 horas	12HOUR	24HOUR	24HOUR	23		
AUTO ADJ	Ajuste automático del reloj	ADJUST OFF	ADJUST ON	ADJUST ON	15		
CLOCK DISP	Indicación del reloj	CLOCK OFF	CLOCK ON	CLOCK ON	25		
TUNER DISP	Indicación del sintonizador	FREQUENCY	PS NAME	PS NAME	15		
PTY STBY	Espera PTY	29 tipos de programa (Consulte las páginas 13 y 16).		NEWS	13		
PTY SEARCH	Búsqueda PTY						
TA VOL	Volumen de anuncio de tráfico	TA VOL 00 – TA VOL 50		TA VOL 20	15		
P-SEARCH	Búsqueda de programa	SEARCH OFF	SEARCH ON	SEARCH OFF	14		
DAB AF*	Búsqueda de frecuencia alternativa	AF OFF	AF ON	AF ON	37		
LEVEL/EQ	Indicador de Ecuadorador/Nivel	EQ ONLY ↔ LEVEL+EQ LEVEL ONLY ↗		EQ ONLY	25		
DIMMER	Modo reductor de luz	AUTO ↔ OFF ↕ ON ↗		AUTO	25		
TELEPHONE	Silenciamiento de audio para el sistema de teléfono celular	MUTING OFF ↔ MUTING1 ↕ MUTING2 ↗		MUTING OFF	25		
BEEP SW	Tono de pulsación de teclas	BEEP OFF	BEEP ON	BEEP ON	25		
P.AMP SW**	Interruptor del amplificador de potencia	P.AMP OFF	P.AMP ON	P.AMP ON	25		
CONTRAST	Contraste de la indicación	CONTRAST 1 – CONTRAST 10		CONTRAST 5	25		
SCROLL	Modo de desplazamiento	ONCE ↔ AUTO ↕ OFF ↗		ONCE	25		
CUTOFF F**	Frecuencia de corte de subwoofer	FREQ MID ↔ FREQ HIGH ↕ FREQ LOW ↗		FREQ MID	26		
LINE ADJ**	Ajuste del nivel de entrada de línea	L.ADJ 00 – L.ADJ 05		L.ADJ 00	26		
EXT INPUT***	Selecciona entrada externa	CD CHANGER	LINE INPUT	CD CHANGER	26		
AUX ADJ	Ajusta el nivel de entrada auxiliar	A.ADJ 00 – A.ADJ 05		A.ADJ 00	26		
KEY SELECT**	Selección del modo de operación de tecla exterior	DVD ↔ VCR ↕ OFF ↗		DVD	26		
IF FILTER	Filtro de frecuencia intermedia	WIDE	AUTO	AUTO	26		
DEMO MODE	Modo de demostración	DEMO OFF	DEMO ON	DEMO ON	26		

• Pulse SEL (selección) para finalizar el ajuste.

* Se visualiza sólo cuando el sintonizador DAB se encuentre conectado.

** SÓLO para KD-SH7R

***SÓLO para KD-SH55R — Se visualiza sólo cuando se ha seleccionado una de las fuentes siguientes — FM, AM, CD y AUX INPUT.

Selección de la indicación de reloj

– CLOCK DISP

Si lo desea, podrá visualizar la hora del reloj en la parte inferior de la indicación al encender la unidad. La unidad ha sido ajustada en fábrica para que el reloj se visualice en la indicación.

- **CLOCK ON:** Se activa la visualización del reloj.
- **CLOCK OFF:** Se desactiva la visualización del reloj.

Selección del medidor de nivel – LEVEL/EQ

Podrá seleccionar la indicación de nivel a su gusto. La unidad se expide de fábrica con “EQ ONLY” seleccionado.

- **EQ ONLY:** Se visualiza el patrón del ecualizador.
- **LEVEL+EQ:** Se visualiza el patrón del ecualizador junto con el medidor de nivel de audio.
- **LEVEL ONLY:** El medidor de nivel de audio ilumina desde el centro hacia arriba y abajo.

Selección del modo reductor de luz

– DIMMER

Cuando usted enciende los faros del automóvil, se reduce el brillo de la indicación (Reductor automático de luz).

La unidad se expide de fábrica con el modo reductor de luz ajustado a activado.

- **AUTO:** Reductor automático de luz activado.
- **OFF:** Reductor automático de luz desactivado.
- **ON:** Siempre reduce el brillo de la indicación.

Nota:

El reductor automático de luz equipado con esta unidad podría no funcionar correctamente en algunos vehículos, especialmente aquellos que tienen un disco de control para graduar la luz.

En este caso, ajuste el modo reductor de luz a “ON” o “OFF”.

Selección del silenciamiento telefónico

– TELEPHONE

Este modo se utiliza cuando hay un sistema de teléfono celular conectado. Dependiendo del sistema de teléfono celular en uso, seleccione “MUTING 1” o “MUTING 2”, según cuál sea apropiado para silenciar el sonido de esta unidad. La unidad se expide de fábrica con este modo desactivado.

- **MUTING 1:** Selecciónelo si puede silenciar el sonido.
- **MUTING 2:** Selecciónelo si puede silenciar el sonido.
- **MUTING OFF:** Cancela el silenciamiento telefónico.

Activado/desactivado del tono de pulsación de teclas – BEEP SW

Podrá desactivar el tono de pulsación de teclas si no desea que suene un pitido cada vez que pulsa un botón.

La unidad se expide de fábrica con el tono de pulsación de teclas activado.

- **BEEP ON:** Tono de pulsación de teclas activado.
- **BEEP OFF:** Tono de pulsación de teclas desactivado.

Activado/desactivado del interruptor del amplificador de potencia – P. AMP SW.

(Sólo para KD-SH77R)

Podrá desactivar el amplificador incorporado y enviar las señales de audio sólo al(los) amplificador(es) exterior(es) para obtener sonidos claros y evitar que aumente la temperatura en el interior de esta unidad. La unidad se expide de fábrica con el interruptor del amplificador de potencia conectado, de manera que el amplificador incorporado funcione.

- **P. AMP ON:** Seleccione este modo cuando no está usando el(los) amplificador(es) exterior(es).
- **P. AMP OFF:** Seleccione este modo cuando está usando el(los) amplificador(es) exterior(es).

Ajuste del nivel de contraste de la indicación – CONTRAST

Podrá ajustar el nivel de contraste de la indicación entre 1 (oscuro) a 10 (brillante). La unidad se expide de fábrica con el nivel de contraste ajustado al nivel 5.

Selección del modo de desplazamiento – SCROLL

Podrá seleccionar el modo de desplazamiento para la indicación del nombre y la información del disco, si tienen más de 10 caracteres.

La unidad se expide de fábrica con el modo de desplazamiento automático ajustado a “ONCE”.

- **ONCE:** Desplaza sólo una vez.
- **AUTO:** Repite el desplazamiento (Intervalos de 5 segundos en medio).
- **OFF:** Se cancela el desplazamiento automático.

Nota:

Aunque el modo de desplazamiento esté ajustado a “OFF”, podrá desplazar la indicación pulsando D (indicación) durante más de 1 segundo.

Selección de la frecuencia de corte del subwoofer – CUTOFF F (Sólo para KD-SH77R)

Cuando hay un subwoofer conectado a esta unidad, seleccione el nivel de frecuencia de corte apropiado para su subwoofer.

La unidad se expide de fábrica con la frecuencia de corte de subwoofer ajustado a "FREQ MID".

- **FREQ LOW:** Se suspenden las frecuencias superiores a 50 Hz para este subwoofer.
- **FREQ MID:** Se suspenden las frecuencias superiores a 80 Hz para este subwoofer.
- **FREQ HIGH:** Se suspenden las frecuencias superiores a 120 Hz para este subwoofer.

Para ajustar el nivel de entrada de línea – LINE ADJ (Sólo para KD-SH77R)

Ajuste correctamente el nivel de entrada de línea cuando haya un componente externo conectado a las clavijas LINE IN.

La unidad se expide de fábrica con el nivel de entrada de línea ajustado al nivel 00.

Si el nivel de entrada de línea del componente conectado no es lo suficientemente alto, aumente debidamente el nivel de entrada. Si el nivel de entrada de línea no está ajustado, podría ser sorprendido por un estallido de sonido cuando cambie la fuente del componente exterior por otra.

Selección del componente exterior a utilizar – EXT INPUT (Sólo para KD-SH55R)

Utilizando el adaptador de entrada de línea KS-U57 (no suministrado), usted puede conectar el componente exterior a la toma del cambiador de CD en la parte posterior.

Para utilizar el componente exterior como fuente de reproducción a través de esta unidad, deberá seleccionar cuál componente – cambiador de CD o componente exterior – desea utilizar.

La unidad se expide de fábrica con el cambiador de CD seleccionado como componente exterior.

- **LINE INPUT:** Para utilizar un componente exterior que no sea el cambiador de CD.
- **CD CHANGER:** Para utilizar el cambiador de CD.

Nota:

Para conectar el adaptador de entrada de línea KS-U57 y un componente exterior, consulte el manual de instalación/conexión (volumen separado).

Para ajustar el nivel de entrada auxiliar – AUX ADJ

Cuando el componente exterior esté conectado a un jack de entrada auxiliar, ajuste correctamente el nivel de entrada auxiliar.

La unidad se expide de fábrica con el nivel de entrada de línea ajustado al nivel 00.

Si el nivel de entrada de línea del componente conectado no es lo suficientemente alto, aumente debidamente el nivel de entrada. Si el nivel de entrada de línea no está ajustado, podría ser sorprendido por un estallido de sonido cuando cambie la fuente del componente exterior por otra.

Para seleccionar el componente que se desea accionar a través de este receptor – KEY SELECT (Sólo para KD-SH77R)

Utilizando los botones numéricos del panel de control, podrá accionar el VCR o bien el reproductor de DVD de JVC.

La unidad se expide de fábrica con estos botones numéricos ajustados para las operaciones del DVD. Para utilizar estos botones numéricos del panel de control para las operaciones de DVD o VCR, consulte la página 30.

Para cambiar la selectividad del sintonizador de FM – IF FILTER

En algunas áreas, las emisoras adyacentes podrían interferir entre sí. Este tipo de interferencias podría producir ruidos. Esta unidad se entrega de fábrica preajustada para atenuar automáticamente estos ruidos parásitos ("AUTO").

- **AUTO:** Cuando se produce este tipo de interferencias, esta unidad aumenta automáticamente la selectividad del sintonizador para atenuar los ruidos parásitos. (Aunque también se pierde el efecto estereofónico).
- **WIDE:** Se encuentra sujeta a interferencias de las emisoras adyacentes, pero la calidad del sonido no se degrada y el efecto estereofónico se mantiene.

Activado/desactivado del modo de demostración – DEMO MODE

El modo de demostración puede activarse o desactivarse. La unidad se expide de fábrica con "DEMO ON" seleccionado.

- **DEMO ON:** El modo de demostración se activa. La demostración será iniciada automáticamente si no ingresa ningún sonido durante 3 minutos.
- **DEMO OFF:** El modo de demostración se desactiva.

Nota:

Si la unidad ha sido reinicializada (y la alimentación está conectada), la demostración será iniciada en caso de que no ingrese ningún sonido durante unos 10 segundos.

Asignación de nombres a las fuentes

Podrá asignar nombres a los discos CD y a los componentes exteriores. Una vez que se asigne un nombre, aparecerá en la indicación cuando lo seleccione.

Fuentes	Número máximo de caracteres
CD *	hasta 32 caracteres (hasta 40 discos)
Componentes exteriores	hasta 10 caracteres

* No podrá asignar un nombre a un CD Text.

1 Seleccione la fuente a la cual desea asignar un nombre.

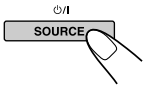

Quando usted selecciona una fuente, la unidad se enciende automáticamente. Cada vez que pulsa el botón, la fuente cambia de la manera descrita en la página 7.

2 Pulse y mantenga pulsado SEL (selección) durante más de 2 segundos mientras pulsa D (indicación).

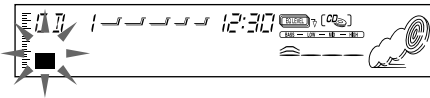
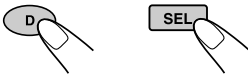

Ej.: Cuando selecciona "CD PLAY" como fuente:

3 Seleccione el juego de caracteres deseado mientras está destellando " ".



Cada vez que usted pulsa el botón, el juego de caracteres cambia de la manera siguiente:

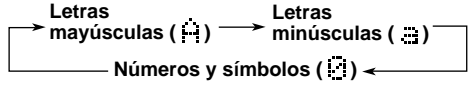

4 Seleccione un carácter.



Con respecto a los caracteres disponibles, consulte la página 38.

5 Mueva el cursor a la posición del carácter siguiente (o anterior).

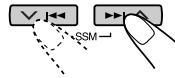

6 Repita los pasos 3 a 5 hasta terminar de introducir el nombre.

7 Finalice el procedimiento mientras está destellando el carácter seleccionado en último término.



Para borrar los caracteres introducidos

Inserte espacios utilizando el mismo procedimiento que el descrito arriba.

Notas:

- Cuando usted asigna un nombre al disco 41, aparece "NAME FULL" en la indicación. (En este caso, borre los nombres no deseados antes de la asignación).
- Cuando está conectado el cambiador de CD, es posible asignar nombres a los CDs del cambiador de CD. Estos nombres también pueden visualizarse en la indicación si inserta los CDs en esta unidad.

Cambio del ángulo del panel de control

Podrá cambiar el ángulo del panel de control a tres posiciones.

Ajuste el ángulo a la posición deseada.



Cada vez que pulsa el botón, el ángulo del panel cambiará de la siguiente manera:

PRECAUCION:

No inserte NUNCA el dedo entre el panel de control y la unidad, pues podría quedar aprisionado y lastimarse.

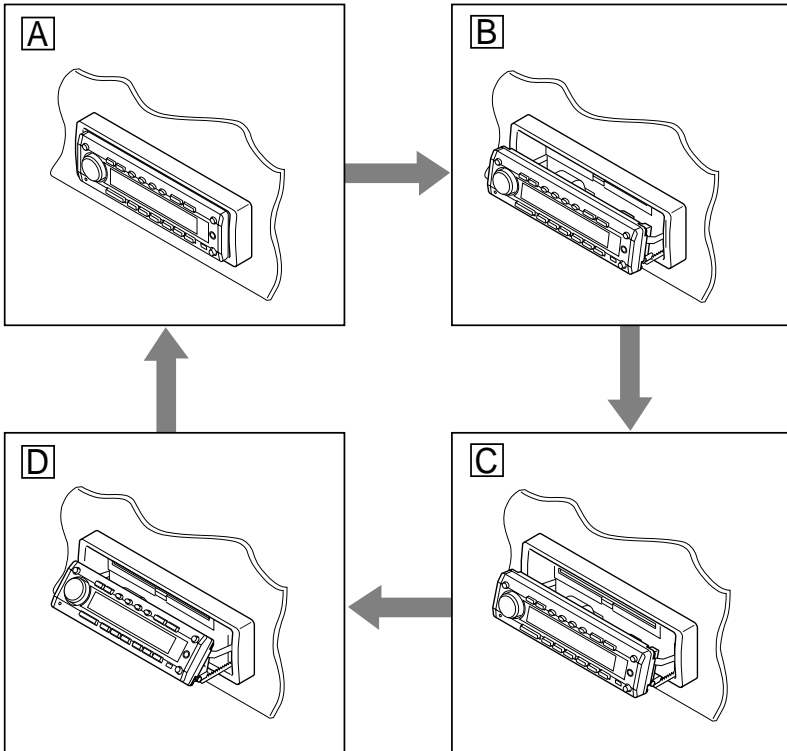
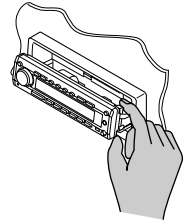

Cuando se utiliza el control remoto

Pulse ANGLE ▼ repetidamente. Cada vez que pulsa el botón, el ángulo del panel de control cambia a las posiciones **A**, **B**, **C** y luego **D**, en orden secuencial.

Para volver a poner el panel de control en su posición original,

pulse ANGLE ▲. Cada vez que pulsa el botón, el panel de control invierte su ángulo a las posiciones **D**, **C**, **B** y luego **A**, en orden secuencial.

Desmontaje del panel de control

Podrá desmontar el panel de control cuando salga de su automóvil.

Al desmontar o instalar el panel de control, preste atención para no dañar los conectores provistos al dorso del panel de control y en el portapanel.

Cómo desmontar el panel de control

Antes de desmontar el panel de control, asegúrese de desconectar la alimentación.

1 Desbloquee el panel de control.

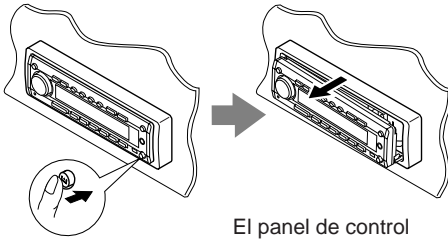

El panel de control sale hacia usted.

2 Mueva el panel de control hacia la derecha y extráigalo de la unidad.

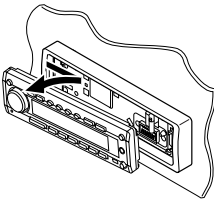

3 Ponga el panel de control desmontado en el estuche suministrado.

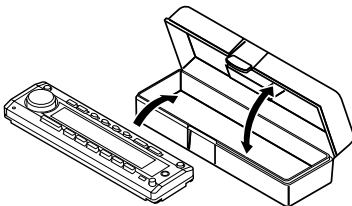

Cómo instalar el panel de control

1 Inserte el lado izquierdo del panel de control en la ranura del portapanel.

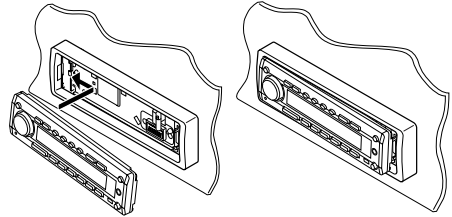

2 Presione el lado derecho del panel de control para fijarlo al portapanel.

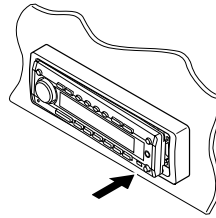

Nota sobre la limpieza de los conectores:

Si acostumbra a desmontar frecuentemente el panel de control, se podrán deteriorar los conectores.

Para reducir al mínimo esta posibilidad, limpie periódicamente los conectores con un palillo de algodón o con un lienzo humedecido con alcohol teniendo cuidado de no dañar los conectores.

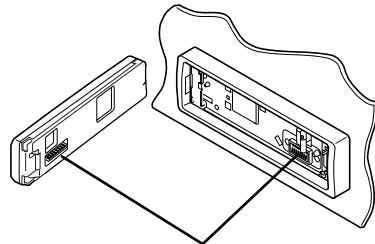

Conectores



OPERACIONES DE LOS COMPONENTES EXTERIORES

ESPAÑOL

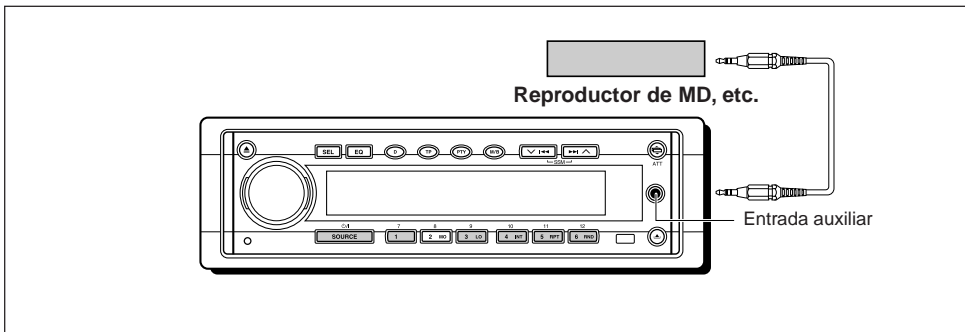

Reproducción de los componentes exteriores

Para KD-SH77R:

Podrá conectar dos componentes exteriores a esta unidad.

Conecte un componente a un jack de entrada auxiliar, y el otro a las clavijas LINE IN de la parte trasera.

Si conecta un VCR o reproductor de DVD de JVC a las clavijas LINE IN

Podrá accionarlos a través de este receptor utilizando los botones numéricos del panel de control.

Cuando opera el VCR, deberá cambiar el modo de operación de los botones numéricos, del modo de operación de DVD al modo de operación del VCR. (Consulte "Para seleccionar el componente que se desea accionar a través de este receptor – KEY SELECT" en la página 26).

Si el nivel de entrada de los componentes exteriores no es suficientemente alto, auméntelo de manera apropiada.

Si el nivel de entrada de línea no está ajustado, podrá ser sorprendido por un estallido de sonido cuando cambie la fuente del componente exterior a otra. (Consulte "Para ajustar el nivel de entrada de línea – LINE ADJ" y "Para ajustar el nivel de entrada auxiliar – AUX ADJ" en la página 26).

1 Seleccione el componente exterior (AUX INPUT o LINE INPUT).

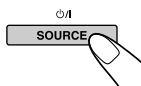

Cuando usted selecciona una fuente, la unidad se enciende automáticamente. Cada vez que pulsa el botón, la fuente cambia de la manera descrita en la página 7.



AUX INPUT: Para seleccionar, en el panel de control, el componente conectado a la toma de entrada auxiliar

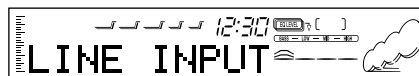

LINE INPUT: Para seleccionar el componente conectado a la clavija LINE IN

2 Encienda el componente conectado y comience a reproducir la fuente.

- Si ha conectado un reproductor de DVD o un VCR de JVC, podrá realizar las siguientes operaciones.





Quando conecta un reproductor de DVD:

- ⏻/1: Enciende y apaga la unidad.
- ▶: Inicia la reproducción.
- ▶▶:
 - Avanza rápidamente la pista al pulsar y mantener pulsado.
 - Salta al comienzo de las pistas siguientes al pulsar de manera breve.
- ◀◀:
 - Invierte la reproducción de la pista al pulsar y mantener pulsado.
 - Vuelve al comienzo de la pista actual al pulsar de manera breve.
 - Vuelve al comienzo de las pistas anteriores cuando se pulsa de manera sucesiva.
- : Detiene la reproducción.

Nota:

Quando usted pulsa los botones de arriba, en la indicación aparece "DVD" y su modo de operación (como ▶, ■).

Quando conecta un VCR:

- ⏻/1: Enciende y apaga la unidad.
- ▶: Inicia la reproducción.
- ▶▶: Avanza rápidamente la cinta al pulsar y mantener pulsado.
- ◀◀: Rebobina la cinta al pulsar y mantener pulsado.
- : Detiene la reproducción.

Nota:

Quando usted pulsa los botones de arriba, en la indicación aparece "VCR" y su modo de operación (como ▶, ■).

Para KD-SH55R:

Podrá conectar dos componentes exteriores a esta unidad. Conecte un componente a la toma de entrada auxiliar en el panel de control, y el otro a la toma del cambiador de CD en la parte trasera.

Antes de operar el componente exterior conectado a la toma del cambiador de CD, seleccione correctamente la entrada exterior. (Consulte "Selección del componente exterior a utilizar – EXT INPUT" en la página 26).

Si el nivel de entrada del componente exterior conectado a la toma de entrada auxiliar no es suficientemente alto, aumentelo de manera apropiada. Si el nivel de entrada no está ajustado, podría ser sorprendido por un sonido alto al cambiar la fuente de un componente exterior a otra fuente. (Consulte "Para ajustar el nivel de entrada auxiliar – AUX ADJ" en la página 26).

1 Seleccione el componente exterior (AUX INPUT o LINE INPUT).

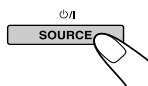

Quando usted selecciona una fuente, la unidad se enciende automáticamente.

Cada vez que pulsa el botón, la fuente cambia de la manera descrita en la página 7.



AUX INPUT: Para seleccionar, en el panel de control, el componente conectado a la toma de entrada auxiliar

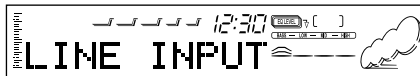

LINE INPUT: Para seleccionar el componente conectado a la cambiador de CD

- Si no es posible seleccionar "LINE INPUT", consulte la página 26 y seleccione la entrada exterior ("LINE INPUT"). Esto no podrá utilizarse junto con el cambiador de CD.

2 Encienda el componente conectado y comience a reproducir la fuente.



OPERACION DEL CAMBIADOR DE CD

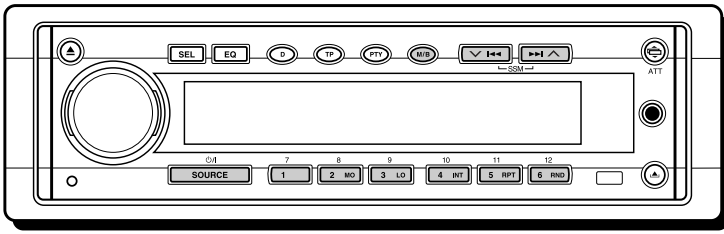

Recomendamos emplear uno de la serie CH-X con su unidad.

Si tiene otro cambiador automático de CD, consulte con su concesionario de JVC de equipos de audio para automóviles.

- Por ejemplo, si su cambiador automático de CD es uno de la serie KD-MK, necesitará un cable (KS-U15K) para conectarlo a esta unidad.

Antes de operar su cambiador automático de CD:

- Refiérase también a las instrucciones suministradas con su cambiador de CD.
- Si no hay discos en el magazín del cambiador de CD o cuando los discos estén insertados boca abajo, aparecerá "NO DISC" en el visor. En este caso, saque el magazín y ponga los discos correctamente.
- Si aparece "RESET 1" – "RESET 8" en el visor, significa que hay algo anormal en la conexión entre esta unidad y el cambiador de CD. En este caso, verifique la conexión, conecte firmemente el(los) cable(s) de conexión, de requerirse, y después presione el botón de reposición del cambiador de CD.

Reproducción de los discos compactos

Seleccione el cambiador automático de CD (CD CHANGER).

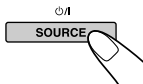

Cuando usted selecciona una fuente, la unidad se enciende automáticamente. Cada vez que pulsa el botón, la fuente cambia de la manera descrita en la página 7.

Número de disco

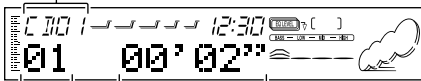

Número de pista Tiempo de reproducción transcurrido

Para efectuar la búsqueda progresiva o regresiva de las pistas

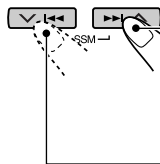

Pulse y mantenga pulsado **▶▶ ▲** mientras se está reproduciendo el CD para la búsqueda progresiva de las pistas.

Pulse y mantenga pulsado **▼ ◀◀** mientras se está reproduciendo el CD para la búsqueda regresiva de las pistas.

Para seleccionar la pista siguiente o anterior

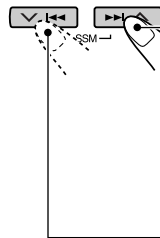

Pulse **▶▶ ▲** por un tiempo breve mientras se está reproduciendo un CD para saltar al comienzo de la pista siguiente. Cada vez que pulse el botón consecutivamente, se localiza el comienzo de la pista siguiente y se efectúa la reproducción.

Pulse **▼ ◀◀** por un tiempo breve mientras se está reproduciendo un CD para regresar al comienzo de la pista actual. Cada vez que pulse el botón consecutivamente, se localiza el comienzo de la pista anterior y se efectúa la reproducción.



Para seleccionar directamente un determinado disco

Pulse el botón del número correspondiente al número de disco deseado para iniciar su reproducción (mientras el cambiador de CD está reproduciendo el CD).

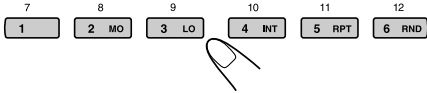

- Para seleccionar un disco numerado 1 – 6: Pulse 1 (7) – 6 (12) por un tiempo breve.
- Para seleccionar un disco numerado 7 – 12: Pulse y mantenga pulsado 1 (7) – 6 (12) durante más de un 1 segundo.

Número de disco

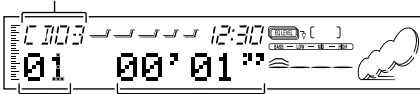

Número de pista Tiempo de reproducción transcurrido

Ej.: Cuando se selecciona el número de disco 3

Selección de los modos de reproducción de CD

Para reproducir las pistas de forma aleatoria (Reproducción aleatoria)

- 1 Pulse M/B (modo/banda) mientras se está reproduciendo un CD. Esta unidad entra en el modo de funciones.
- 2 Pulse RND (aleatoria) mientras se encuentra en el modo de funciones para que el indicador RND se encienda en la indicación. Luego, cada vez que pulsa RND, el modo de reproducción aleatoria cambia de la siguiente manera:

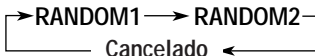

Modo	Indicador RND	Reproducción aleatoria de
RANDOM1	Se ilumina	Todas las pistas del disco actual, después, todas las pistas del disco siguiente y así sucesivamente.
RANDOM2	Destella	Todas las pistas de todos los discos insertados en el magazín.

Para reproducir las pistas repetidamente (Reproducción repetida)

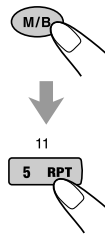

- 1 Pulse M/B (modo/banda) mientras se está reproduciendo un CD. La unidad entra en el modo de funciones.
- 2 Pulse RPT (repetición) mientras se encuentra en el modo de funciones para que el indicador RPT se encienda en la indicación. Luego, cada vez que pulsa RPT, el modo de reproducción repetida cambia de la siguiente manera:

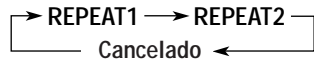

Modo	Indicador RPT	Reproducción repetida
REPEAT1	Se ilumina	La pista actual (o la especificada).
REPEAT2	Destella	Todas las pistas del disco actual (o del disco especificado).

Para reproducir sólo las introducciones musicales (Intro-Scan)

- 1 Pulse M/B (modo/banda) para entrar en el modo de funciones mientras se está reproduciendo un CD. Esta unidad entra en el modo de funciones.
- 2 Pulse INT (intro scan) mientras se encuentra en el modo de funciones, para que aparezca "INTRO" en la indicación. Luego, cada vez que pulsa INT, el modo de reproducción "Intro-Scan" cambia de la siguiente manera:

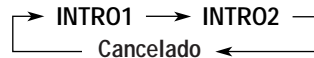

Modo	Indicación	Reproduce el comienzo (15 segundos)
INTRO1	El número de pista destella	De todas las pistas de todos los discos colocados.
INTRO2	El número de disco destella	De la primera pista en cada disco colocado.

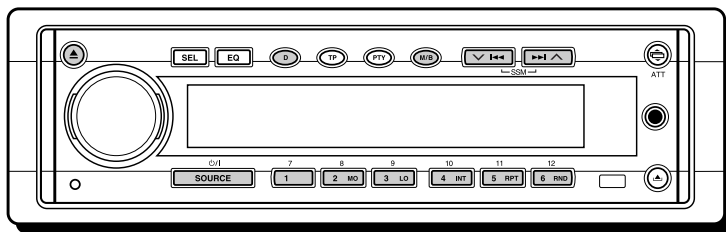

Recomendamos utilizar el sintonizador de DAB (Radiodifusión de audio digital) KT-DB1500 junto con su unidad.

Si tiene otro sintonizador de DAB, consulte con su concesionario de JVC de equipos de audio para automóviles.

- Refiérase también a las instrucciones suministradas con su sintonizador de DAB.

Qué es el sistema DAB?

DAB es uno de los sistemas de radiodifusión de audio digital disponible actualmente. Puede proporcionar sonido de calidad de CD sin ninguna interferencia molesta ni distorsión de la señal. Además, puede transportar texto, imágenes y datos.

A diferencia de la radiodifusión en FM, en donde cada programa se transmite en su propia frecuencia, el DAB combina diversos programas (denominados “servicios”) para formar un “ensemble”.

Con el sintonizador de DAB conectado con esta unidad, podrá disfrutar de estos servicios DAB.

Cómo sintonizar un “ensemble” y uno de los servicios

Un “ensemble” típico tiene 6 o más programas (servicios) transmitidos al mismo tiempo. Después de sintonizar un “ensemble”, podrá seleccionar el servicio que desea escuchar.

1 Seleccione el sintonizador de DAB.

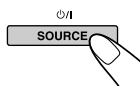

Cuando usted selecciona una fuente, la unidad se enciende automáticamente. Cada vez que pulsa el botón, la fuente cambia de la manera descrita en la página 7.

2 Seleccione la banda DAB (DAB1, DAB2 o DAB3).

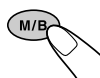

Cada vez que pulsa y mantiene pulsado el botón durante más de 1 segundo, la banda DAB cambia de la siguiente manera:

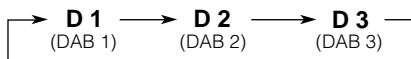

Nota:

Este receptor dispone de tres bandas DAB (DAB1, DAB2, DAB3). Utilice cualquiera de ellas para sintonizar un “ensemble”.

3 Comience a buscar un “ensemble”.

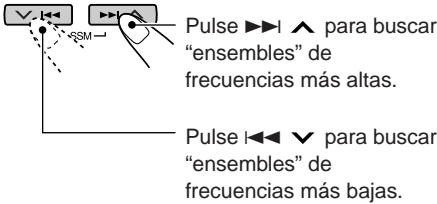

Cuando se reciba un “ensemble”, la búsqueda cesa.

Para cesar la búsqueda antes que se reciba un “ensemble”, pulse el mismo botón que el pulsado para la búsqueda.

4 Seleccione el servicio que desea escuchar.

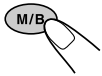

1 Pulse M/B (modo/banda).

En menos de 5 segundos

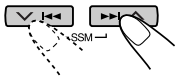

2 Pulse ▶▶ ▲ o ◀◀ ▼ para seleccionar el servicio que desea.

Para cambiar la información visualizada mientras se sintoniza un “ensemble”

Normalmente el nombre del servicio se visualiza en la indicación.

Si desea cambiar la información de la indicación, pulse D (indicación).

Cada vez que pulsa el botón, aparecerá la siguiente información durante algún tiempo en la indicación.

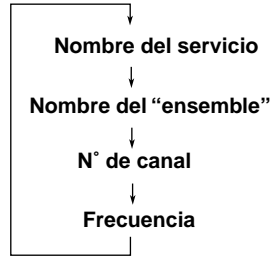

Para sintonizar un determinado “ensemble” sin efectuar la búsqueda:

- 1 Pulse SOURCE para seleccionar el sintonizador DAB como fuente.
- 2 Puse y mantenga pulsado M/B (modo/banda) durante más de 1 segundo de forma repetida, para seleccionar la banda DAB (DAB 1, DAB 2 o DAB 3).
- 3 Pulse y mantenga pulsado ▶▶ ▲ o ◀◀ ▼ durante más de 1 segundo. “MANUAL” parpadea en la indicación.
- 4 Pulse ▶▶ ▲ o ◀◀ ▼ repetidas veces hasta llegar al “ensemble” deseado.
 - Si mantiene pulsado el botón, los ensembles siguen cambiando hasta que suelte el botón.

Cómo guardar los servicios DAB en la memoria

Podrá preajustar hasta 6 servicios DAB en cada banda DAB (DAB1, DAB2 y DAB3) de manera manual.

ESPAÑOL

1 Seleccione el sintonizador de DAB.

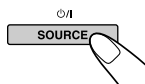

Cuando usted selecciona una fuente, la unidad se enciende automáticamente. Cada vez que pulsa el botón, la fuente cambia de la manera descrita en la página 7.

2 Seleccione la banda DAB (DAB1, DAB2 o DAB3) deseada.



Cada vez que pulsa y mantiene pulsado el botón durante más de 1 segundo, la banda DAB cambia de la siguiente manera:

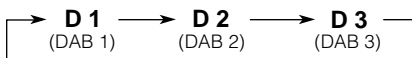

3 Sintonice un “ensemble” deseado.



4 Seleccione un servicio del “ensemble” deseado.



1 Pulse M/B (modo/banda).



2 Pulse ►► | ^ o v | ◀◀ para seleccionar el servicio que desea.

5 Pulse y mantenga pulsado más de 2 segundos el botón numérico (en este ejemplo, 1) en que desea almacenar el servicio seleccionado.

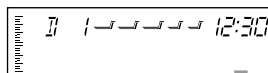

“P 1” parpadea durante unos instantes.

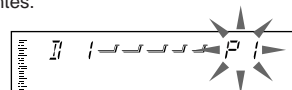

6 Repita el procedimiento de arriba para almacenar los otros servicios DAB en los demás números de preajuste.

Notas:

- El servicio DAB preajustado previamente se borra cuando se almacena un servicio DAB nuevo en el mismo número de preajuste.
- Si se deja de suministrar energía al circuito de la memoria (por ejemplo, durante el reemplazo de la pila), se borrarán los servicios DAB preajustados. Si así sucede, vuelva a preajustar los servicios DAB.

Cómo sintonizar un servicio DAB preajustado

Podrá sintonizar fácilmente un servicio DAB preajustado. Tenga presente que primero deberá almacenar los servicios. Si todavía no lo ha hecho, consulte la página 36.

1 Seleccione el sintonizador de DAB.

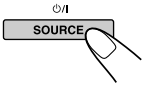

Cuando usted selecciona una fuente, la unidad se enciende automáticamente.

Cada vez que pulsa el botón, la fuente cambia de la manera descrita en la página 7.

2 Seleccione la banda DAB (DAB1, DAB2, DAB3) deseada.



Cada vez que pulsa y mantiene pulsado el botón durante más de 1 segundo, la banda DAB cambia de la siguiente manera.



3 Seleccione el número (1 – 6) correspondiente al servicio DAB preajustado que usted desea.

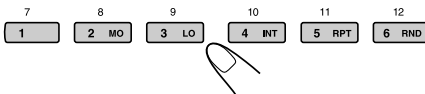

Qué más puede hacer con el DAB

Rastreo automático del mismo programa (Recepción alternativa)

Podrá seguir escuchando el mismo programa.

• Mientras se está recibiendo un servicio DAB:

Cuando esté conduciendo en un área donde no se pueda recibir el servicio, esta unidad sintonizará automáticamente otro “ensemble” o emisora FM RDS que esté difundiendo el mismo programa.

• Mientras se está recibiendo una emisora FM RDS:

Cuando esté conduciendo en un área donde el servicio DAB transmita el mismo programa que la emisora FM RDS que se está difundiendo, esta unidad sintonizará automáticamente el servicio DAB.

Nota:

Cuando la recepción cambia entre DAB y FM, podría notarse un molesto aumento o disminución en el nivel de volumen de audición. Esta variación en el nivel de volumen se debe a niveles desiguales en la inyección de audio de parte del radiodifusor, y no a una anomalía de esta unidad.

Para usar la recepción alternativa

La unidad se expide de fábrica con todas las recepciones alternativas activadas.

• Consulte también “Cambio de los ajustes generales (PSM)” en la página 23.

1 Pulse y mantenga pulsado SEL (selección) durante más de 2 segundos para que aparezca uno de los ítems de PSM en la indicación.

2 Pulse ►►► ▲ o ◀◀◀ ▼ para seleccionar “DAB AF” (frecuencia alternativa).

3 Gire el dial de control para seleccionar el modo deseado.

- AF ON: Rastrea el programa entre los servicios DAB y las emisoras FM RDS — recepción alternativa. El indicador AF se enciende en el indicación (consulte la página 11).
- AF OFF: Se desactiva la recepción alternativa.

Nota:

Al activar la recepción alternativa (para servicios DAB), la recepción de seguimiento de redes de radio (para emisoras RDS: consulte la página 11) también se activa automáticamente. Asimismo, la Recepción de seguimiento de redes de radio no podrá desactivarse sin haber desactivado la recepción alternativa.

4 Pulse SEL (selección) para finalizar el ajuste.



Modos de sonido (ajustes de valores preestablecidos)

En la lista de abajo se muestran los ajustes de valores preestablecidos para cada modo de sonido.

Incluso después de haber cambiado los ajustes, podrá repositonarlos a los ajustes de fábrica asignando otra vez los valores preestablecidos de abajo. (Con respecto al procedimiento de reposición, consulte la página 22).

Indicación	Valores de ecualización preestablecidos							
	FREQ.	WIDTH	LOW LEVEL	FREQ.	WIDTH	MID LEVEL	FREQ.	HIGH LEVEL
FLAT	50 Hz	1	00	700 Hz	1	00	8 kHz	00
Hard Rock	80 Hz	2	+03	700 Hz	1	00	8 kHz	+02
R & B	80 Hz	3	+03	2 kHz	2	+01	12 kHz	+03
POP	120 Hz	1	+02	2 kHz	2	+01	12 kHz	+02
JAZZ	80 Hz	1	+03	1 kHz	1	+01	8 kHz	+03
DanceMusic	50 Hz	2	+04	700 Hz	1	-02	8 kHz	+01
Country	50 Hz	4	+02	700 Hz	1	00	12 kHz	+02
Reggae	80 Hz	1	+03	2 kHz	2	+02	12 kHz	+02
Classic	120 Hz	1	+03	1 kHz	1	00	8 kHz	+02
User 1	50 Hz	1	00	700 Hz	1	00	8 kHz	00
User 2	50 Hz	1	00	700 Hz	1	00	8 kHz	00
User 3	50 Hz	1	00	700 Hz	1	00	8 kHz	00

Caracteres disponibles

Podrá utilizar los siguientes caracteres para asignar nombres a los discos CD, estaciones de radio y componentes exteriores. (Consulte la página 27).

Letras mayúsculas

A	B	C	D	E
F	G	H	I	J
K	L	M	N	O
P	Q	R	S	T
U	V	W	X	Y
Z	espacio			

Letras minúsculas

a	b	c	d	e
f	g	h	i	j
k	l	m	n	o
p	q	r	s	t
u	v	w	x	y
z	espacio			

Números y símbolos

0	1	2	3	4
5	6	7	8	9
!	"	#	\$	%
&	'	()	*
+	,	-	.	/
:	;	<	=	>
?	@	_	`	espacio



Manipulación de los CD

Esta unidad ha sido diseñada para reproducir discos CD que tengan las siguientes marcas.



En este receptor también podrá reproducir sus discos CD-R (regrabables) y discos CD-RW (reescribibles).

Esta unidad no es compatible con MP3.

Cómo tratar los CD

Cuando saque el CD de su caja, presione el sujetador central de la caja y extraiga el CD agarrándolo por los bordes.

- Siempre sujete el CD por los bordes. No toque su superficie de grabación.

Sujetador central



Cuando guarde el CD en su caja, insértelo suavemente alrededor del sujetador central (con la superficie impresa hacia arriba).

- Asegúrese de guardar el CD en su caja después de utilizarlo.

Para mantener los CD limpios

Un CD sucio podría no reproducir correctamente. Si llegara a ensuciarse, utilice un lienzo suave y limpie con movimientos rectos desde el centro hacia el borde.



Para reproducir un CD nuevo

Algunos CD nuevos podrían presentar ciertas irregularidades en sus bordes interior y exterior. Si intenta introducir un CD en estas condiciones podría suceder que la unidad rechace el CD.

Elimine las irregularidades raspando con un lápiz, bolígrafo, etc.

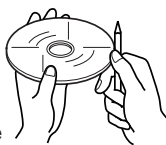

Condensación de humedad

Podría condensarse humedad en la lente alojada en el interior del reproductor de CD en los siguientes casos:

- Después de encender el calefactor del automóvil.
- Si hay mucha humedad en el habitáculo.

En estos casos el reproductor de CD podría no funcionar correctamente. Haga expulsar el CD y deje la unidad encendida durante algunas horas hasta que se evapore la unidad.

PRECAUCIONES:

- No inserte un CD de 8 cm (CD simples) en la ranura de carga. (Estos tipos de CD no pueden ser expulsados).
- No inserte ningún CD cuya forma no sea la habitual — un corazón o una flor, por ejemplo, pues se producirá una avería.
- No exponga los CD a los rayos directos del sol ni a otra fuente de calor; ni en sitios sujetos a temperatura y humedad elevadas. No los deje dentro del automóvil.
- No utilice ningún solvente (por ejemplo, limpiador de discos convenciona, pulverizadores, diluyente, bencina, etc.) para limpiar los CD.

Cuando se reproduce un CD-R o CD-RW

Los discos CD-R (regrabables) y los CD-RW (reescribibles) editados por el usuario sólo se pueden reproducir si ya están "finalizados".

- Usted puede reproducir sus discos CD-R o CD-RW originales grabados en formato CD musical. (No obstante, dependiendo de sus características o de sus condiciones de grabación, puede suceder que no se puedan reproducir).
- Antes de reproducir los discos CD-R o CD-RW, lea atentamente sus correspondientes instrucciones o precauciones.
- Es posible que algunos discos CD-R o CD-RW no se puedan reproducir en esta unidad debido a las características de los discos, a daños o manchas en los mismos, o a suciedad en el lente del reproductor.
- Los discos CD-R o CD-RW son afectados por las altas temperaturas o la alta humedad; por lo tanto, no los deje en el interior de su automóvil.
- Los discos CD-RW pueden requerir más tiempo para su lectura. (Esto se debe a que la reflexión de los discos CD-RW es menor que los discos CD comunes).

Acerca del mal seguimiento:



El mal seguimiento es un defecto que podría suceder cuando conduce por caminos muy accidentados. Esto no produce daños a la unidad ni al CD, pero resultará muy molesto. Se recomienda detener la reproducción del CD cuando conduzca por caminos accidentados.



LOCALIZACION DE AVERIAS

Lo que aparenta ser una avería podría resolverse fácilmente. Verifique los siguientes puntos antes de acudir al centro de servicio.

ESPAÑOL

Síntomas	Causas	Remedios
• No se puede reproducir el CD.	El CD está insertado boca abajo.	Inserte el CD correctamente.
• El sonido del CD se interrumpe algunas veces.	Está conduciendo por caminos accidentados.	Deje de reproducir el CD mientras conduce por caminos accidentados.
	El CD está rayado.	Cambie el CD.
	Las conexiones son incorrectas.	Verifique los cables y las conexiones.
• El sonido no sale por los altavoces.	El nivel de volumen está ajustado al mínimo.	Ajustarlo al nivel óptimo.
	Las conexiones son incorrectas.	Verificar los cables y las conexiones.
• El preajuste automático SSM (Memoria secuencia de las emisoras fuertes) no funciona.	Las señales son muy débiles.	Almacene las emisoras manualmente.
• Hay ruidos estáticos mientras se escucha la radio.	La antena no está firmemente conectada.	Conecte la antena firmemente.
• “NO DISC” aparece en la indicación.	No hay CD en el magazin.	Inserte un CD.
• “RESET 8” aparece en la indicación.	La unidad no está correctamente conectada al cambiador de CD.	Conectar esta unidad y el cambiador de CD correctamente y pulsar el botón de reposición del cambiador de CD.
• “RESET 1” – “RESET 7” aparece en la indicación.	_____	Pulsar el botón de reposición del cambiador de CD.
• “NO DISC” o “EJECT ERR” aparece en la indicación, y no se puede pulsar el CD.	El reproductor de CD está funcionando incorrectamente.	Mientras pulsa  , pulse y mantenga pulsado  durante más de 2 segundos. (Tenga cuidado de no dejar caer el CD cuando lo expulsa).
• En la pantalla no aparece ningún mensaje, pero no es posible expulsar el CD.		
• Esta unidad no funciona en absoluto. • El cambiador de CD no funciona en absoluto.	El microcomputador incorporado podría no funcionar correctamente debido a los ruidos, etc.	Pulse el botón de reposición en el panel de control. (Consulte la página 2).

SECCION DEL AMPLIFICADOR DE AUDIO

Máxima potencia de salida:

Delantera: 50 W por canal

Trasera: 50 W por canal

Potencia de salida continua (RMS):

Delantera: 19 W por canal en 4 Ω ,
40 Hz a 20 000 Hz con una
distorsión armónica total no
mayor de 0,8%.

Trasera: 19 W por canal en 4 Ω ,
40 Hz a 20 000 Hz con una
distorsión armónica total no
mayor de 0,8%.

Impedancia de carga: 4 Ω (tolerancia de 4 Ω a 8 Ω)

Margen de control del ecualizador:

LOW: ± 12 dB (50 Hz, 80 Hz, 120 Hz)

MID: ± 12 dB (700 Hz, 1 kHz, 2 kHz)

HIGH: ± 12 dB (8 kHz, 12 kHz)

Respuesta de frecuencias: 40 Hz a 20 000 Hz

Relación señal a ruido: 70 dB

Nivel de entrada de línea/Impedancia:

KD-SH77R: 1,5 V/20 k Ω de carga

Nivel de salida de línea/impedancia:

KD-SH55R : 2,0 V/20 k Ω de carga

(plena escala)

KD-SH77R : 4,0 V/20 k Ω de carga

(plena escala)

Impedancia de salida: 1 k Ω

Entrada auxiliar:

(minijack estéreo de 3,5 mm de diám.)

SECCION DEL REPRODUCTOR DE CD

Tipo: Reproductor de discos compactos

Sistema de detección de la señal:

Captor óptico sin contacto (láser de semiconductor)

Número de canales: 2 canales (estéreo)

Respuesta de frecuencia: 5 Hz a 20 000 Hz

Gama dinámica: 98 dB

Relación señal a ruido: 102 dB

Loro y trémolo: Inferior al límite medible

GENERALIDADES

Requisitos de potencia:

Voltaje de funcionamiento:

14,4 V CC (tolerancia de 11 V a 16 V)

Sistema de puesta a tierra: Masa negativa

Temperatura de trabajo permisible: 0°C a +40°C

Dimensiones (An x Al x Pr):

Dimensiones de instalación:

182 mm x 52 mm x 161 mm

Dimensiones del panel:

188 mm x 58 mm x 17 mm

Peso: 1,8 kg (excluyendo accesorios)

El diseño y las especificaciones se encuentran sujetos a cambios sin previo aviso.

SECCION DEL SINTONIZADOR

Gama de frecuencias:

FM: 87,5 MHz a 108,0 MHz

AM: (MW) 522 kHz a 1620 kHz

(LW) 144 kHz a 279 kHz

[Sintonizador de FM]

Sensibilidad útil: 11,3 dBf (1,0 μ V/75 Ω)

Umbral de silenciamiento de 50 dB:

16,3 dBf (1,8 μ V/75 Ω)

Selectividad de canal alternativo(400 kHz):

65 dB

Respuesta de frecuencias: 40 Hz a 15 000 Hz

Separación estereofónica: 30 dB

Relación de captura: 1,5 dB

[Sintonizador de MW]

Sensibilidad: 20 μ V

Selectividad: 35 dB

[Sintonizador de LW]

Sensibilidad: 50 μ V

¿Tiene PROBLEMAS con la operación?

Por favor reinicialice su unidad

Consulte la página de Cómo reposicionar su unidad

PROBLEMI di funzionamento?

Inizializzare l'apparecchio

Fare riferimento alla pagina di Come inizializzare l'apparecchio

Har DRIFTPROBLEM uppstått?

Nollställ i så fall apparaten

Vi hänvisar till sidan med rubriken Hur apparaten nollställs

Onko Käytössä ONGELMIA?

Säädä laite alkutilaan

Katso kohtaa Laitteen Säätö alkutilaan

JVC

VICTOR COMPANY OF JAPAN, LIMITED



SP, IT, SW, FI



0201MNMDWJES

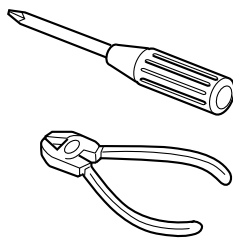

ESPAÑOL

- Esta unidad está diseñada para funcionar con 12 V de CC, con sistemas eléctricos de masa NEGATIVA.

INSTALACION (MONTAJE EN EL TABLERO DE INSTRUMENTOS)

- La siguiente ilustración muestra una instalación típica. Sin embargo usted deberá efectuar los ajustes correspondientes a su automóvil. Si tiene alguna pregunta o necesita información acerca de las herramientas para instalación, consulte con su concesionario de JVC de equipos de audio para automóviles o a una compañía que suministra tales herramientas.

ITALIANO

- L'apparecchio è destinato a funzionare su impianti elettrici da 12 V CC, con massa NEGATIVA.

INSTALLAZIONE (MONTAGGIO SUL CRUSCOTTO)

- La figura che segue rappresenta un'installazione tipica. Naturalmente, sono possibili adattamenti in funzione del tipo di vettura. Per eventuali chiarimenti in merito ai kit d'installazione, rivolgersi al locale rivenditore car audio JVC o a negozi analoghi.

SVENSKA

- Enheten får drivas av 12 V likströmsystem med NEGATIV jordning.

INSTALLATION (MONTERING I INSTRUMENTBRÄDA)

- Illustrationen nedan visar en normal installation. Du ska emellertid göra de anpassningar som är lämpliga för just din bil. Har du frågor, eller behöver information om installationssatser, ska du kontakta återförsäljaren för JVC BILRADIO/CD-SPELARE eller ett företag som säljer satser.

SUOMI

- Tämä laite on suunniteltu käytettäväksi 12 V tasavirran NEGATIIVISISSA maattosähköjärjestelmissä.

ASENNUS (KOJELAUTAAN KIINNITYS)

- Alla olevista kuvista näkyy tyypillinen asennus. Sinun tulisi kuitenkin tehdä omaan autoosi sopivia säätöjä. Jos sinulla on kysyttävää tai haluat asennussarjoja koskevia tietoja, ota yhteys JVC-autohifilaitteiston jälleenmyyjään tai sarjoja toimittavaan yhtiöön.

1 Antes de instalar: Pulse (soltar panel de control) para separar el panel de control si ya está unido.

* Cuando se envía de la fábrica, el panel de control está embalado en el estuche duro.

2 Retire la placa de guarnición.

3 Retire la cubierta después de desenganchar los retenes de la cubierta.

① Ponga la unidad vertical.

Nota: Al poner la unidad vertical, tenga cuidado de no dañar el fusible provisto en la parte posterior.

② Inserte las 2 manijas entre la unidad y la cubierta tal como en la ilustración y desenganche los retenes de la cubierta.

③ Retire la cubierta.

Nota: Después de instalar la unidad, asegúrese de guardar las manijas para uso futuro.

4 Instale la cubierta en el tablero de instrumentos.

* Después de que la cubierta esté correctamente instalada en el tablero de instrumentos, doble las lengüetas correspondientes para sostener la cubierta firmemente en su lugar, tal como se muestra.

5 Fije el perno de montaje o la parte trasera del cuerpo de la unidad y coloque el cojín de goma sobre el extremo del perno.

6 Realice las conexiones eléctricas requeridas.

7 Deslice la unidad dentro de la cubierta hasta que quede trabada.

8 Coloque la placa de guarnición.

9 Coloque el panel de control.

1 Operazioni preliminari al montaggio: Premere (sgancio del pannello di comando) per staccare il pannello di comando (se già inserito).

* Di fabbrica, il pannello di comando viene fornito in contenitore rigido.

2 Togliere la piastra di finitura.

3 Togliere la protezione dopo aver sganciato i relativi blocchi.

① Posizionare l'apparecchio.

Nota: Nel posizionare l'apparecchio, fare attenzione a non danneggiare il fusibile sul posteriore.

② Inserire le 2 maniglie tra l'apparecchio e la protezione, come illustrato per sganciare i blocchi.

③ Togliere la protezione.

Nota: Una volta ultimate le operazioni d'installazione, conservare le maniglie per uso futuro.

4 Installare la protezione nel cruscotto.

* Verificare la correttezza dell'installazione della protezione nel cruscotto, quindi piegare le linguette che tengono in posto la protezione, come illustrato.

5 Fissare il bullone di montaggio sul retro dell'apparecchio e collocare il gommino sull'estremità del bullone stesso.

6 Eseguire i necessari collegamenti elettrici.

7 Far scorrere l'apparecchio nella protezione finché non risulta bloccato.

8 Applicare la piastra di finitura.

9 Inserire il pannello di comando.

1 Före montering: Tryck på

(kontrollpanelfrigöring) för att lossa kontrollpanelen om den har satts på plats.

* Vid leveransen från fabriken är kontrollpanelen förpackad i den hårda kaptan.

2 Ta bort kantplåten.

3 Lossa på hylsspärrarna och ta bort hylsan.

① Ställ enheten på högkant.

OBS: Var försiktig så att du inte skadar säkringen på baksidan när du ställer enheten på högkant.

② För in de två handtagen mellan enheten och hylsan, som på bilden, för att lossa hylsspärrarna.

③ Ta bort hylsan.

OBS: Tänk på att spara handtagen när du har installerat enheten, för framtida bruk.

4 Installera hylsan i instrumentbrädan.

* När hylsan sitter på plats ordentligt i instrumentbrädan böjer du ut tillämpliga flikar för att hålla hylsan på plats ordentligt. Se illustrationen.

5 Skruva i monteringsbulten på baksidan av enhetens kåpa och placera gummibufferten över bulthuvudet.

6 Utför de elektriska anslutningarna.

7 För in enheten i hylsan tills den låser fast på plats.

8 Sätt fast kantplåten.

9 Sätt tillbaka kontrollpanelen.

1 Ennen asennusta: Mikäli etulevy on jo kiinnitetty, irrota se painamalla -näppäintä (etulevyn vapautus).

* Kun laite toimitetaan tehtaalta, etulevy on pakattu kovaan koteloon.

2 Irrota peitelevy.

3 Irrota vaippa avattuasi ensin vaipan lukot.

① Pane laite pystyyn.

Huom! Kun panet laitteen seisomaan, varo vahingoittamasta takana olevaa varoketta.

② Aseta molemmat kahvat laitteen ja vaipan väliin kuvasta näkyvällä tavalla avataksesi vaipan lukot.

③ Irrota vaippa.

Huom! Pidä kahvat tallessa laitteen asennuksen jälkeen tulevan käytön varalta.

4 Asenna vaippa kojelautaan.

* Kun vaippa on asennettu oikein kojelautaan, taivuta asianmukaiset salvat, jotka pitävät vaipan tukevasti paikoillaan, kuvasta näkyvällä tavalla.

5 Kiinnitä kiinnityspultti laitteen rungon takaosaan ja pane kumityyny pultin päähän.

6 Tee tarpeelliset sähköliitännät.

7 Työnnä laite vaippaan, kunnes se lukkiutuu.

8 Kiinnitä peitelevy.

9 Kiinnitä etulevy.

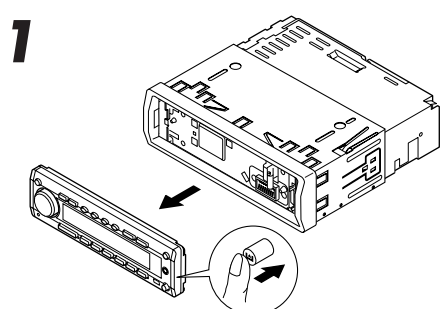

Panel de control
Pannello di comando
Kontrollpanelen
Etulevyn

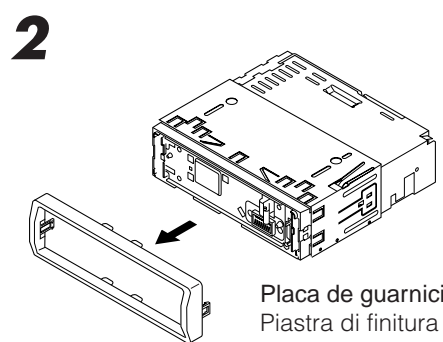

Placa de guarnición
Piastra di finitura
Kantplåt
Peitelevy

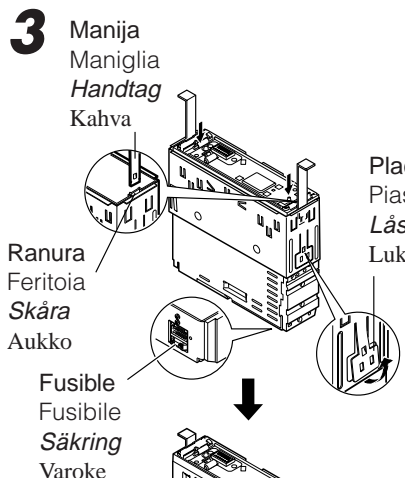

Fusible
Fusibile
Säkring
Varoke



Cubierta
Protezione
Hylsa
Vaippa

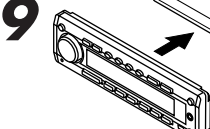

Panel de control
Pannello di comando
Kontrollpanelen
Etulevyn



Cojín de goma
Gommino
Gummibuffert
Kumityyny

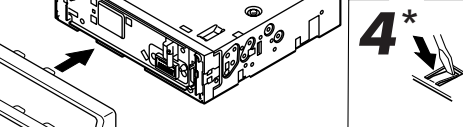

Placa de guarnición
Piastra di finitura
Kantplåt
Peitelevy

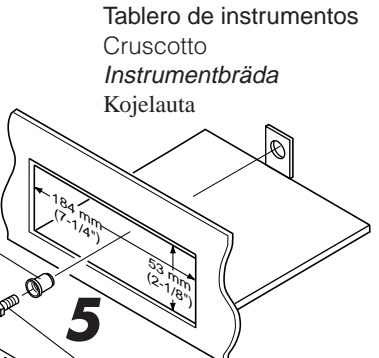

Tablero de instrumentos
Cruscotto
Instrumentbräda
Kojelauta

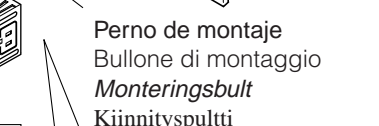

Perno de montaje
Bullone di montaggio
Monteringsbult
Kiinnityspultti

6 Véase "CONEXIONES ELECTRICAS". Vedere "COLLEGAMENTI ELETTRICI". Se "ELANSLUTNINGAR". Ks. "SÄHKÖLIITÄNNÄT".

- Cuando emplea un soporte opcional
- Utilizzo del supporto supplementare
- Vid användning av det valfria stödet
- Käytettäessä lisätukea

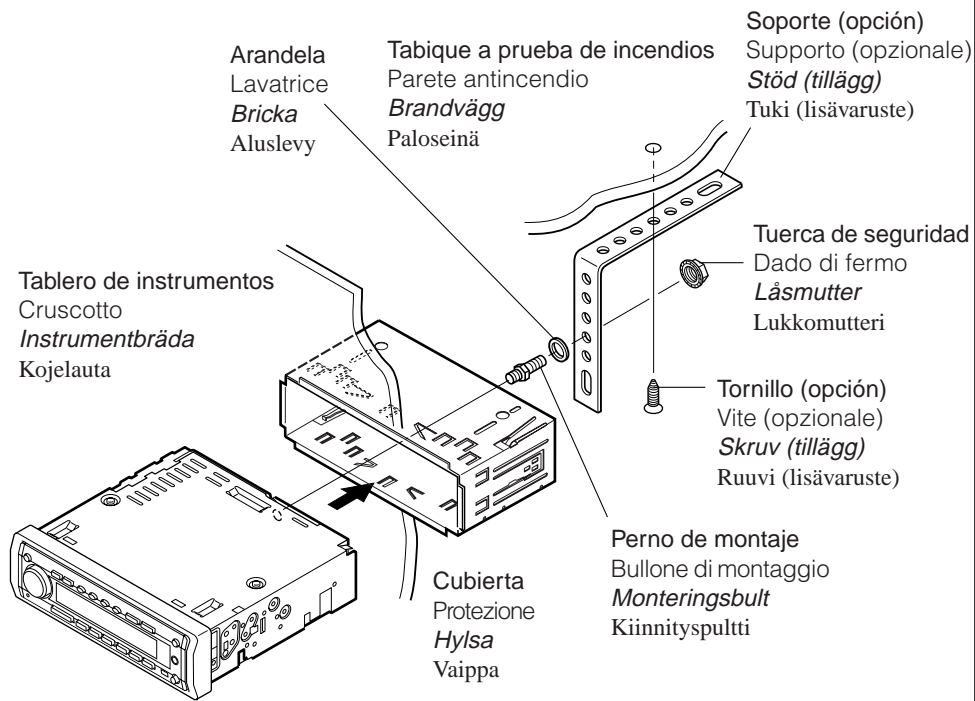

- Instalación de la unidad sin utilizar la manga
- Installazione dell'apparecchio senza protezione
- Vid installation av enheten utan att använda hylsan
- Asennettaessa laitetta ilman vaippaa

En un Toyota por ejemplo, primero extraiga la radio del automóvil y luego instale la unidad en su lugar. Ad esempio, in una Toyota, si deve innanzi tutto togliere la radio ed installare poi l'apparecchio in suo luogo. I en Toyota ska man exempelvis först ta bort bilradion, och sedan installera enheten på dess plats. Esim. Toyotassa: irrota ensin autoradio ja asenna laite sitten sen paikalle.

Tornillos tipo plano (M5 x 6 mm)*
Viti a testa piana (M5 x 6 mm)*
Skravar med platt huvud (M5 x 6 mm)*
Litteätyypiset ruuvit (M5 x 6 mm)*

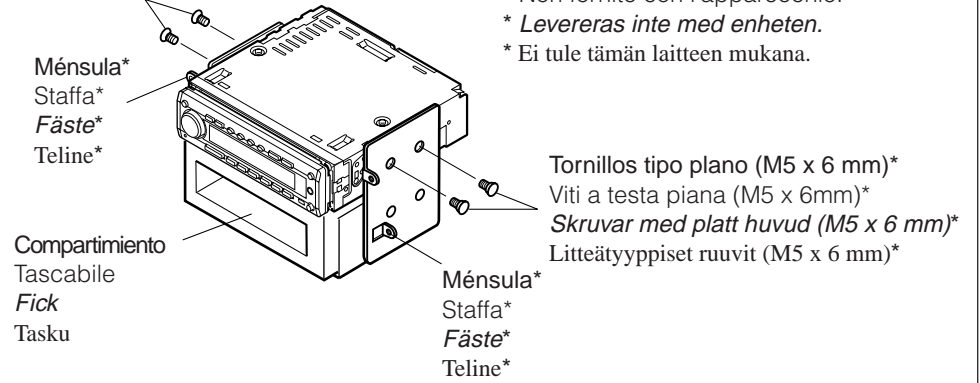

- * No suministrado con esta unidad.
- * Non fornite con l'apparecchio.
- * Levereras inte med enheten.
- * Ei tule tämän laitteen mukana.

Nota: Cuando instala la unidad en la ménsula de montaje, asegúrese de utilizar los tornillos de 6 mm de longitud. Si se utilizan tornillos más largos, éstos pueden dañar la unidad.

Nota: Durante l'installazione dell'apparecchio sulla staffa di montaggio, utilizzare esclusivamente le viti da 6 mm. Si ricorda che l'uso di viti più lunghe potrebbe danneggiare l'apparecchio.

OBS: De 6 mm långa skruvarna måste användas när enheten installeras på monteringsfästet. Om längre skruvar används kan enheten skadas.

Huom! Kun laitetta asennetaan kiinnitystelneeseen, on varmistettava, että käytössä olevat ruuvit ovat 6 mm pitkiä. Jos käytetään pitempiä ruuveja, ne voivat vahingoittaa laitetta.

Extracción de la unidad

- Antes de extraer la unidad, libere la sección trasera.

- 1 Extraiga el panel de control.
- 2 Retire la placa de guarnición.
- 3 Inserte las 2 manijas entre las ranuras, como se muestra. Luego, separe gentilmente las manijas y extraiga la unidad. **(Asegúrese de conservar las manijas después de instalarlo.)**

Rimozione dell'apparecchio

- Prima di rimuovere l'apparecchio, sganciare la parte posteriore.

- 1 Togliere il pannello di comando.
- 2 Togliere la piastra di finitura.
- 3 Inserire le 2 maniglie nelle guide, come indicato. A questo punto, tirare delicatamente le maniglie allontanandole l'una dall'altra, quindi estrarre l'apparecchio. **(Conservare le maniglie per uso futuro.)**

Ta bort enheten

- Lossa den bakre delen innan enheten tas bort.

- 1 Ta bort kontrollpanelen.
- 2 Ta bort kantplåten.
- 3 Sätt in de två handtagen i skårorna, som i illustrationen. Dra försiktigt isär handtagen och skjut ut enheten. **(Tänk på att spara handtagen när installationen är klar.)**

Laitteen irrotus

- Vapauta takaosa ennen laitteen irrotusta.

- 1 Irrota etulevy.
- 2 Irrota peitelevy.
- 3 Aseta molemmat kahvat aukkoihin kuvasta näkyvällä tavalla. Vedä laite sitten ulos samalla, kun työnnät kahvoja toisistaan pois päin. **(Pidä kahvat tallessa laitteen asennuksen jälkeen.)**

1

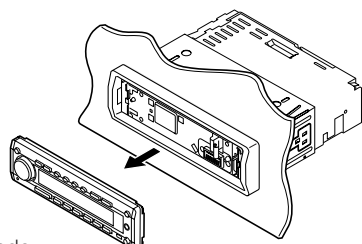

Panel de control
Pannello di comando
Kontrollpanelen
Etulevyn

2

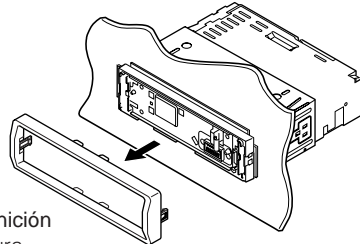

Placa de guarnición
Piastra di finitura
Kantplåt
Peitelevy

3

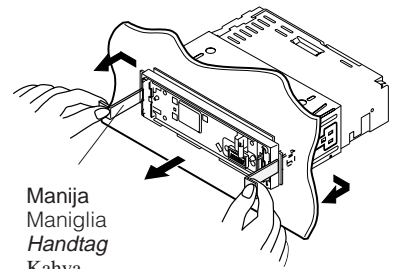

Manija
Maniglia
Handtag
Kahva

Lista de piezas para instalación y conexión

Con esta unidad se suministran las siguientes piezas. Después de inspeccionarlas, colóquelas correctamente.

Componenti da usare per l'installazione ed il collegamento

Assieme all'apparecchio vengono forniti i componenti sottoindicati. Prima di procedere, verificare che tutto sia in ordine.

Detaljlistor för installation och anslutning

Följande delar levereras med enheten. Placera dem på rätt sätt, efter att ha kontrollerat att alla finns med.

Osaluettelo asennusta ja liitännä varten

Alla olevat osat toimitetaan tämän laitteen mukana. Kun olet tarkistanut ne, aseta ne oikein.

Estuche duro/Panel de control
Contentitore/Pannello di comando
Hård kåpa/Kontrollpanelen
Kova kotelo/Etulevyn

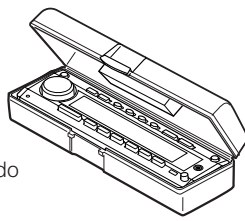

Cubierta
Protezione
Hylsa
Vaippa

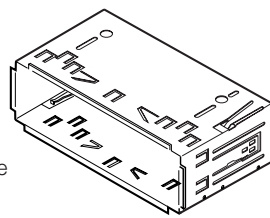

Placa de guarnición
Piastra di finitura
Kantplåt
Peitelevy

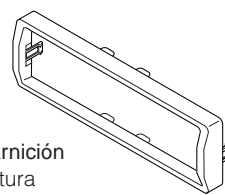

Mando a distancia
Telecomando
Fjärrkontroll
Kauko-ohjain



Pila
Batteria
Batteri
Paristo



CR2025

Cordón de alimentación
Cavo di alimentazione
Nätsladd
Verkkojohto

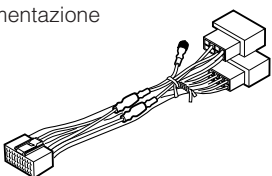

Manijas
Maniglie
Handtag
Kahvat

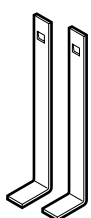

Arandela (ø5)
Lavatrice (ø5)
Bricka (ø5)
Aluslevy (ø5)



Tuerca de seguridad (M5)
Dado di fermo (M5)
Låsmutter (M5)
Lukkomutteri (M5)



Perno de montaje (M5 x 20 mm)
Bullone di montaggio (M5 x 20 mm)
Monteringsbult (M5 x 20 mm)
Kiinnityspultti (M5 x 20 mm)



Cojín de goma
Gommino
Gummibuffert
Kumityyny



CONEXIONES ELECTRICAS

Para evitar cortocircuitos, recomendamos que desconecte el terminal negativo de la batería y que efectúe todas las conexiones eléctricas antes de instalar la unidad. Si usted no está seguro de cómo instalar correctamente la unidad, hágala instalar por un técnico cualificado.

Nota:

Esta unidad está diseñada para funcionar con **12 V de CC, con sistemas eléctricos de masa NEGATIVA**. Si su vehículo no posee este sistema, será necesario un inversor de tensión, que puede ser adquirido en los concesionarios de JVC de equipos de audio para automóviles.

- Reemplace el fusible por uno con la corriente especificada. Si el fusible se quemase frecuentemente consulte con su concesionario de JVC de equipos de audio para automóviles.
- Si el ruido fuese un problema...

Esta unidad tiene un filtro de ruido en el circuito de alimentación. Sin embargo, en algunos vehículos, pueden producirse chasquidos u otros ruidos indeseados. En tal caso conecte el **terminal de tierra posterior** (véase diagrama de conexión) del receptor al chasis del automóvil, utilizando cordones más gruesos y cortos tales como alambre de cobre trenzado o de grueso calibre. Si el ruido persiste, consulte a su concesionario de JVC de equipos de audio para automóvil.

- La entrada máxima de los altavoces no debe ser no más que 50 W en la frontal y 50 W en el trasero, con una impedancia de **4 Ω a 8 Ω**.

• **Asegúrese de conectar esta unidad a tierra en el chasis del automóvil.**

- El sumidero térmico estará muy caliente después del uso. Asegúrese de no tocarlo al desmontar esta unidad.

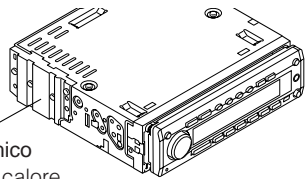

Sumidero térmico
Dissipatore di calore
Kyldonet
Jäähdytyslevy

COLLEGAMENTI ELETTRICI

Per evitare cortocircuiti, si consiglia di scollegare il terminale negativo della batteria e di realizzare tutti i collegamenti elettrici prima d'installare l'apparecchio. Se necessario, fare effettuare l'installazione da un tecnico qualificato.

Nota:

L'apparecchio è studiato per funzionare su impianti elettrici da **12 V c.c., con massa NEGATIVA**. Se l'impianto della vettura è di tipo diverso, è necessario un invertitore di tensione, reperibile presso i venditori car audio JVC.

- Sostituire il fusibile con uno della potenza specificata. Se il fusibile si brucia spesso, rivolgersi al locale rivenditore car audio JVC.
- In caso di rumorosità...

Nel circuito di alimentazione dell'apparecchio è presente un filtro antirumore. Però, in alcuni tipi di vetture, si possono avvertire rumori indesiderati. In tal caso, collegare il **terminale di terra sul posteriore** dell'apparecchio (cfr. schema di collegamento) al telaio dell'auto utilizzando cavi più corti e più spessi (ad esempio, calza metallica di rame o filo di calibro maggiore). Se il rumore persiste, rivolgersi al locale rivenditore car audio JVC.

- L'ingresso massimo delle casse dev'essere nient'altro 50 W sul retro e 50 W sul davanti, con impedenza di **4 Ω - 8 Ω**.

• **Mettere a terra l'apparecchio sul telaio dell'auto.**

- Dopo l'uso, il dissipatore di calore si surriscalda. Evitare di toccarlo quando si estrae l'apparecchio.

ELANSLUTNINGAR

För att eliminera risken för kortslutningar rekommenderar vi dig att koppla loss batteriets negativa anslutning och utföra alla elektriska anslutningar innan enheten installeras. Om du är osäker på hur du ska installera enheten på korrekt sätt ska du låta en kvalificerad tekniker utföra installationen.

OBS:

Enheten får drivas av **12 V likströmsystem med NEGATIV jordning**. Om ditt fordon inte har ett sådant system behöver du en spänningsomvandlare. Du kan skaffa en sådan hos återförsäljaren för JVC BILRADIO/CD-SPELARE.

- Byt ut säkringen mot en med specificerad kapacitet. Kontakta återförsäljaren för JVC BILRADIO/CD-SPELARE om säkringen går ofta.
- Om du får problem med störningar...

Denna enhet är försedd med ett brusfilter i strömkretsen. I vissa fordon kan emellertid ett klickande ljud, eller andra oönskade störningar, uppträda. Om så är fallet ska **bakre jordningsuttag** (se kopplingsdiagram) anslutas till bilens chassi med kortare och tjockare kablar, exempelvis omspunnen kopparkabel eller annan grövre kabel. Kontakta återförsäljaren för JVC BILRADIO/CD-SPELARE om störningarna ändå inte försvinner.

- Högtalarnas maximala ineffekt ska vara inte på mer än 50 W bak och på 50 W fram, med en impedans på **4 Ω till 8 Ω**.

• **Var noga med att jorda enheten till bilens chassi.**

- Kyldonet blir mycket varmt efter användning. Var försiktig så att du inte kommer åt det när du tar ut enheten.

SÄHKÖLITÄNNÄT

Oikosulun estämiseksi suosittelemme, että kytket akun negatiivisen navan irti ja suoritat kaikki sähköliitännät ennen laitteen asennusta. Jos et ole varma siitä, miten tämä laite asennetaan oikein, pyydä pätevää asentajaa asentamaan se.

Huom!

Tämä laite on suunniteltu käytettäväksi **12 V tasavirran NEGATIIVISISSA maattosähköjärjestelmissä**. Jos ajoneuvossasi ei ole tätä järjestelmää, tarvitset jänniteinverterin, jonka voit ostaa JVC-autohifilaitteiston jälleenmyyjältä.

- Vaihda varoke uuteen, jonka tehoarvo on määrätty. Jos varoke palaa usein, ota yhteys JVC-autohifilaitteiston jälleenmyyjään.
- Jos ongelmana on kohina...

Tämän laitteen päävirtapiirissä on kohinasuodatin. Joissakin ajoneuvoissa voi kuitenkin esiintyä naksahdusta tai muuta ei-toivottua häiriöääntä. Jos näin tapahtuu, liitä laitteen **takamaadoitusliitin**

(ks. liitântäkaaviota) auton alustaan käyttämällä lyhyempiä ja paksumpia johtoja, kuten esim. kuparipunosta tai mittajohdinta. Jos kohina jatkuu edelleen, ota yhteys JVC-autohifilaitteiston jälleenmyyjään.

- Kaiuttimien ei pitäisi suurimman tulotehon tulla ollen yli 50 W takana ja 50 W edessä **4 Ω - 8 Ω** impedanssilla.

• **Tämä laite on maattettava auton alustaan.**

- Jäähdytyslevy kuumenee käytössä. Varo koskettamasta sitä irrottaessasi tätä laitetta.

Conexión de los conductores / Collegamento dei fili / Ansluta ledningarna / Johdinten kytkentä

Retuerce los alambres de alma para conectarlos. Nel collegamento torcere i fili del nucleo. *Tvinna kärntråden vid anslutning.* Kierrä sydänlankoja niitä kytkiessäsi.

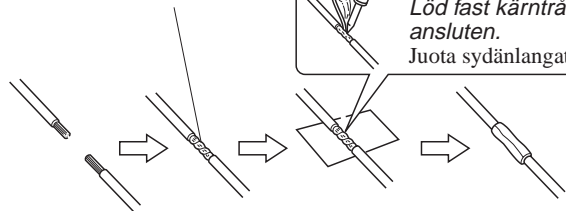

Suede los alambres de alma para conectarlos con firmeza. Saldare i fili del nucleo in modo da collegarli perfettamente. *Löd fast kärntråden så att den blir ordentligt ansluten.* Juota sydänlangat kytkeäkseen ne tanakasti.



PRECAUCION / ATTENZIONE / VARNING / VAROITUS!:

- Para evitar cortocircuitos, cubra los cables **NO UTILIZADOS** con cinta aislante.
- Per evitare cortocircuiti, ricoprire i terminali dei fili **INUTILIZZATI** con nastro isolante.
- Tejpa över de ledare som **INTE ANVÄNDS** med isoleringstejp för att eliminera risken för kortslutning.
- Päälystyä **KÄYTTÄMÄTTÖMIEN** johtimien liittimet eristysnauhalla oikosulun estämiseksi.

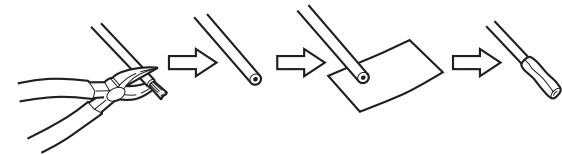

A Si su automóvil está equipado con el conector ISO Se la vettura è dotata di connettore ISO Om din bil är försedd med en ISO-kontakt Jos autosi on varustettu ISO-liittimellä

- Conecte los conectores ISO tal como se indica en la ilustración.
- Collegare i connettori ISO come illustrato.
- *Anslut ISO-kontakterna enligt nedan.*
- Kytke ISO-liittimet kuvasta näkyvällä tavalla.

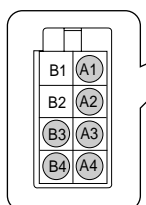
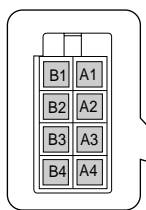

Desde la carrocería del vehículo
Dalla carrozzeria
Från bilens kaross
Auton korista

Conector ISO del cable de alimentación suministrado
Connettore ISO del cavo di alimentazione fornito in dotazione
ISO-kontakt på den levererade nätsladden
Mukana tulevan verkkojohdon ISO-liitin

Vista desde el lado del conductor
Vista dal lato conduttori
Sett från ledarsidan
Johdtopuolelta katsottuna

Para algunos automóviles VW/Audi u Opel (Vauxhall) Per alcune vetture VW/Audi o Opel (Vauxhall) På vissa modeller av VW/Audi och Opel (Vauxhall) Joihinkin VW/Audi- tai Opel (Vauxhall) -ajoneuvoihin

Podría ser necesario modificar el conexionado del cable de alimentación suministrado, tal como se indica en la ilustración.

- Antes de instalar esta unidad, consulte a su concesionario de automóviles autorizado.
- Nel caso fosse necessario modificare il cablaggio del cavo di alimentazione fornito in dotazione, procedere nel modo seguente.
- Prima d'installare l'apparecchio contattare il concessionario autorizzato.

Ledningsdragningen i den levererade nätsladden kan behöva ändras som nedan.

- *Kontakta den auktoriserade bilåterförsäljaren innan enheten installeras.*

Sinun on mahdollisesti muunnettava mukana tulevan verkkojohdon johdotusta kuvasta näkyvällä tavalla.

- Ota yhteys valtuutettuun autokauppiaseen ennen tämän laitteen asennusta.

Conexión original

Cablaggio originale

Ursprunglig

ledningsdragning

Alkuperäinen johdotus

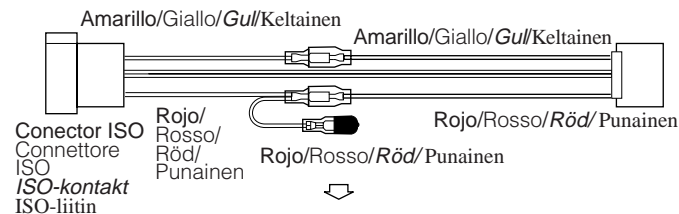

Conexión modificado [1]

Cablaggio modificato [1]

Ändrad

ledningsdragning [1]

Muunnettu johdotus [1]

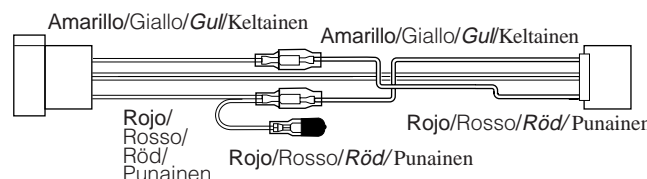

Conexión modificado [2]

Cablaggio modificato [2]

Ändrad

ledningsdragning [2]

Muunnettu johdotus [2]

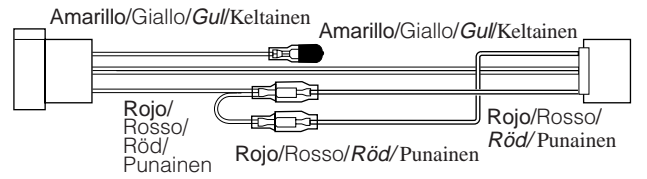

Si la unidad no se enciende, utilice el conexionado modificado [2].

Se l'apparecchio non si accende, utilizzare il cablaggio modificato [2].

Tillämpa den ändrade ledningsdragningen enligt [2]

om enheten inte fungerar.

Käytä muunnettua johdotusta [2]

jos virta ei kytkeydy laitteeseen.

B Conexiones sin usar los conectores ISO / Collegamenti senza connettori ISO / Anslutning utan användning av ISO-kontakterna / Liitännät ilman ISO-liittimiä

Antes de la conexión: Verifique atentamente el conexionado del vehículo. Una conexión incorrecta podría producir daños graves en la unidad.

- 1 Corte el conector ISO.
- 2 Conecte los conductores de color del cable de alimentación a la batería del automóvil, altavoces y antena motriz (si la hubiere) en la secuencia siguiente.
 - 1 Negro: a tierra
 - 2 Amarillo: a la batería del automóvil (12 V constantes)
 - 3 Rojo: a un terminal de accesorio
 - 4 Azul con rayas blancas: a la antena motriz (máx. 200 mA)
 - 5 Naranja con rayas blancas: al interruptor de control de las luces del automóvil
 - 6 Marrón: al sistema de teléfono celular (Para mayor información, refiérase a las instrucciones del teléfono celular.)
 - 7 Otros: a los altavoces
- 3 Conecte el cable de antena.
- 4 Por último, conecte el cable de alimentación a la unidad.

Prima del collegamento: Verificare attentamente il cablaggio della vettura. Si ricorda che un collegamento improprio può danneggiare seriamente l'apparecchio.

- 1 Tagliare il connettore ISO.
- 2 Collegare i fili colorati del cavo di alimentazione alla batteria dell'auto, alle casse ed all'antenna (se presente) nella sequenza indicata.
 - 1 Nero: massa
 - 2 Giallo: alla batteria dell'auto (12 V costanti)
 - 3 Rosso: al terminale per accessori
 - 4 Blu a strisce bianche: all'antenna (200 mA max.)
 - 5 Arancione a strisce bianche: all'interruttore di comando luci
 - 6 Marrone: al cellulare (Per i particolari, vedere le istruzioni del telefono cellulare.)
 - 7 Altri: alle casse
- 3 Collegare il cavo dell'antenna.
- 4 Infine, collegare i cablaggi all'apparecchio.

Före anslutning: Kontrollera ledningsdragningen i fordonet noga. Felaktig anslutning kan skada enheten allvarligt.

- 1 Klip loss ISO-kontakten.
- 2 Anslut nätsladdens färgade ledare till bilens batteri, till högtalarna och till den elektriska antennen (om sådan finns). Anslut i denna ordningsföljd.
 - 1 Svart: jord
 - 2 Gul: till bilens batteri (konstant 12 V)
 - 3 Röd: till ett tillbehörsuttag
 - 4 Blå med vit rand: till den elektriska antennen (Max. 200 mA)
 - 5 Orange med vit rand: till bilbelysningens kontrollbrytare
 - 6 Brun: till mobiltelefonsystem (Se anvisningarna på mobiltelefonen för ytterligare information.)
 - 7 Övriga: till högtalarna
- 3 Anslut antennisladden.
- 4 Anslut slutligen kablagen till enheten.

Ennen liittäntää: Tarkista ajoneuvon johdotus huolellisesti. Väärästä liittäntästä voi olla seurauksena tämän laitteen vakava vaurioituminen.

- 1 Katkaise ISO-litin.
- 2 Kytke verkkojohdon värilliset johtimet auton akkuun, kaiuttimiin ja tehoantenniin (mikäli käytössä) alla annetussa järjestyksessä.
 - 1 Musta: maatto
 - 2 Keltainen: auton akkuun (vakio 12 V)
 - 3 Punainen: lisäliittimeen
 - 4 Sininen, jossa valkoinen raita: tehoantenniin (Enintään 200 mA)
 - 5 Oranssi, jossa valkoinen raita: auton valonsäätökytkimeen
 - 6 Ruskea: matkapuhelinjärjestelmään (Ks. yksityiskohdat matkapuhelimen käyttöohjeista.)
 - 7 Muut : kaiuttimiin
- 3 Kytke antennijohto.
- 4 Kytke lopuksi johtosarjat laitteeseen.

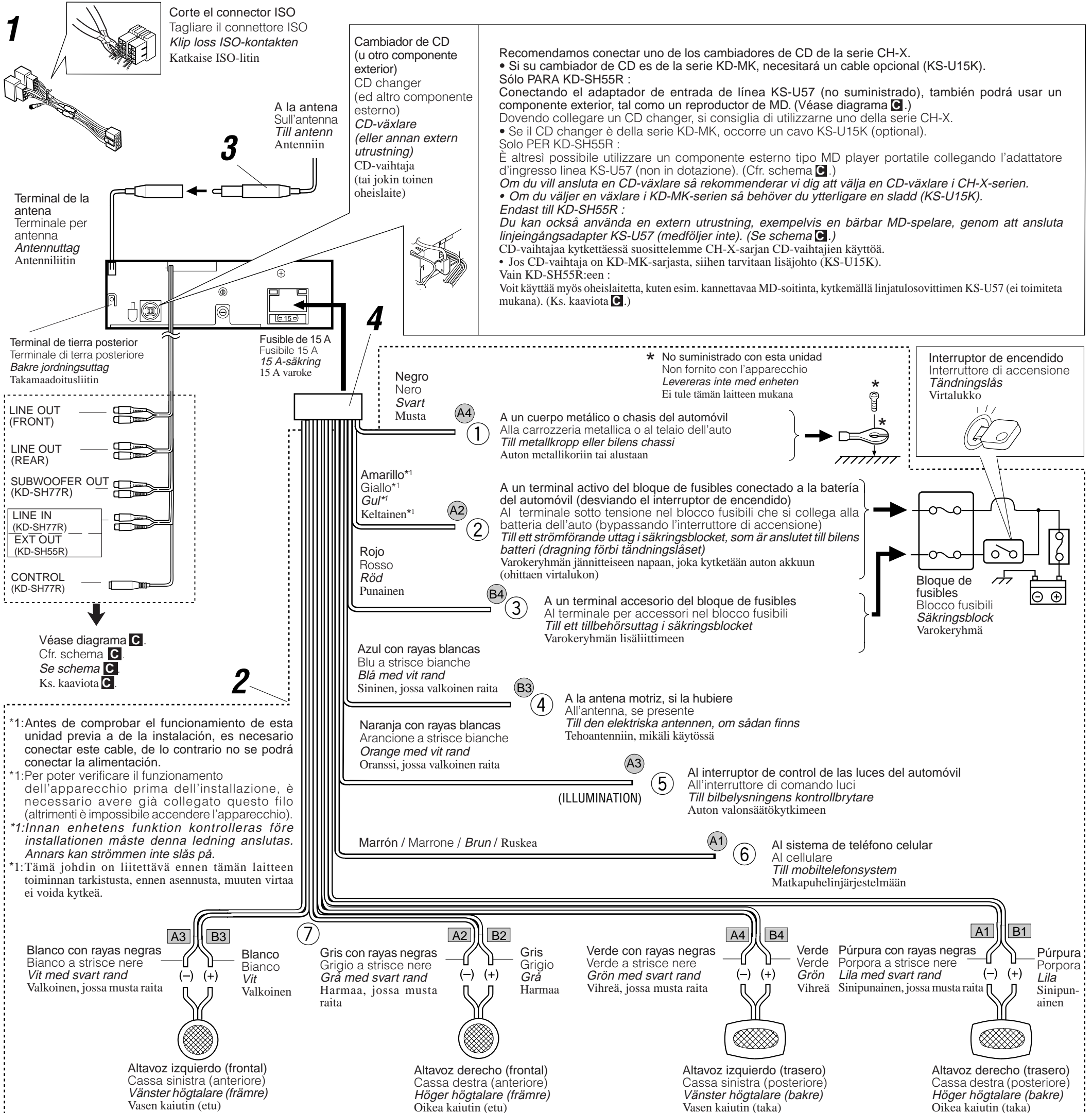

PRECAUCIONES sobre las conexiones de la fuente de alimentación y de los altavoces:

- NO conecte los conductores de altavoz del cable de alimentación a la batería de automóvil, pues podrían producirse graves daños en la unidad.
- Conecte correctamente el conductor negro (a tierra), el conductor amarillo (a la batería del automóvil, 12 V constantes), y el conductor rojo (a un terminal de accesorio).
- ANTES de conectar a los altavoces los conductores de altavoz del cable de alimentación, verifique el conexionado de altavoz de su automóvil.
 - Si el conexionado de altavoz de su automóvil es como se indica en las Fig. 1 y Fig. 2 de abajo, NO conecte la unidad utilizando ese conexionado de altavoz original. Si lo hace, se producirán daños graves en la unidad. Vuelva a efectuar el conexionado de altavoz de manera que pueda conectar la unidad a los altavoces de la manera indicada en la Fig. 3.
 - Si el conexionado de altavoz de su automóvil es como se indica en la Fig. 3, podrá conectar la unidad utilizando el conexionado de altavoz original de su automóvil.
 - Si tiene dudas sobre el conexionado de altavoz de su automóvil, consulte con su concesionario.

PRECAUZIONI! Collegamento del cavo di alimentazione e delle casse:

- NON collegare i fili del cavo di alimentazione per le casse alla batteria dell'auto perché l'apparecchio ne verrebbe seriamente danneggiato.
- Realizzare il corretto collegamento dei seguenti fili: filo nero (massa), filo giallo (alla batteria dell'auto, 12 V costanti) e filo rosso (al terminale per accessori).
- PRIMA di collegare i fili del cavo di alimentazione per le casse alle casse stesse, verificare il relativo cablaggio sulla vettura.
 - Se il cablaggio per le casse sulla vettura risulta come illustrato nelle Fig. 1 e Fig. 2 qui sotto, NON collegare l'apparecchio usando il cablaggio originale, perché si danneggia seriamente l'apparecchio. Rifare il cablaggio delle casse in modo da poter collegare l'apparecchio alle casse come illustrato nella Fig. 3.
 - Se il cablaggio delle casse sulla vettura risulta come illustrato in Fig. 3, si può collegare l'apparecchio usando il cablaggio per casse originale presente in vettura.
 - In caso di dubbio, rivolgersi alla propria concessionaria auto.

FÖRSIKTIGHETSANVISNINGAR för ström- och högtalaranslutningar:

- Anslut INTE nätsladdens högtalarledare till bilens batteri. Gör du det kommer enheten att skadas allvarligt.
- Anslut den svarta ledaren (jord), den gula ledaren (till bilens batteri, konstant 12 V) och den röda ledaren (till ett tillbehörsuttag) på korrekt sätt.
- Kontrollera högtalarledningarna i bilen INNAN nätsladdens högtalarledningar ansluts till högtalarna.
 - Om högtalarledningarna i bilen är dragna som i Fig. 1 och Fig. 2 nedan ska enheten INTE anslutas med dessa ursprungliga högtalarledningar. Gör du det kommer enheten att skadas allvarligt. Dra om högtalarledningarna så att du kan ansluta enheten till högtalarna som i Fig. 3.
 - Om högtalarledningarna i bilen är dragna som i Fig. 3 kan du ansluta enheten med hjälp av bilens ursprungliga högtalarledningar.
 - Kontakta bilföretaget om du är osäker på hur högtalarledningarna är dragna i din bil.

Virtalähdettä ja kaiutinliitännät koskevat VAROITUS:

- ÄLÄ kytke verkkojohdon kaiutinjohtimia auton akkuun, muuten laite voi vahingoittua vakavasti.
- Kytke musta (maatto), keltainen (auton akkuun, vakio 12 V) ja punainen johdin (lisäliittimeen) oikein.
- Tarkista autosi kaiutinjohto ENNEN verkkojohdon kaiutinjohtimien kytkemistä kaiuttimiin.
 - Jos autosi kaiutinjohto on tehty alla olevista "Fig. 1" ja "Fig. 2" näkyvällä tavalla, ÄLÄ kytke laitetta käyttämällä ko. alkuperäistä kaiutinjohtoa, muuten laite voi vahingoittua vakavasti. Tee kaiutinjohto uudelleen siten, että voit kytkeä laitteen kaiuttimiin "Fig. 3" näkyvällä tavalla.
 - Jos autosi kaiutinjohto on tehty "Fig. 3" näkyvällä tavalla, voit kytkeä laitteen käyttämällä autosi alkuperäistä kaiutinjohtoa.
 - Jos et ole varma autosi kaiutinjohtoksesta, ota yhteys autokauppiaseen.

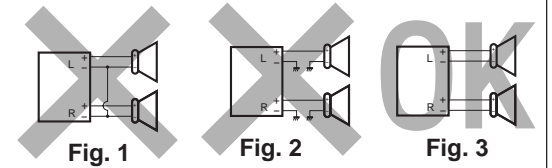

Conexiones para añadir otros equipos / Collegamento di altre apparecchiature / Anslutningar med tillsats av annan utrustning / Liitännät - Muiden laitteiden lisääminen

Amplificador / Amplificatore / Förstärkaren / Vahvistin

Usted podrá conectar un amplificador y otros equipos para mejorar el sistema estéreo de su automóvil.

- Conecte el conductor remoto (azul con rayas blancas) al conductor remoto del otro equipo para poderlo controlar a través de esta unidad.

Para KD-SH77R:

- Pala el amplificador:
 - Conecte los terminales de salida de línea de esta unidad con los terminales de entrada de línea del amplificador.
 - Desconecte los altavoces de esta unidad y conéctelos al amplificador. Los cables de los altavoces de esta unidad quedan sin usar.
 - Podrá desconectar el amplificador incorporado y enviar las señales de audio solamente al(los) amplificador(es) externo(s) para obtener sonidos nítidos y evitar que se caliente el interior de la unidad. Consulte la página 25 de las instrucciones (volumen separado).
 - El nivel de salida de línea de esta unidad permanece alto para que corresponda con los sonidos de alta fidelidad reproducidos por esta unidad.
- Cuando conecte un amplificador externo a esta unidad, disminuya el control de ganancia del amplificador externo para obtener un óptimo rendimiento de esta unidad.

Para KD-SH55R:

- Pala el amplificador:
 - Conecte los terminales de salida de línea de esta unidad con los terminales de entrada de línea del amplificador.
 - Desconecte los altavoces de esta unidad y conéctelos al amplificador. Los cables de los altavoces de esta unidad quedan sin usar.
- Para Subwoofer: Se requiere un filtro de paso bajo (no suministrado) cuando se utilice un amplificador de otro fabricante, es decir, que no sea JVC. Podrá ajustar el nivel de salida a través de las clavijas de salida de extensión (EXT OUT) (véase la página 20 de las instrucciones (volumen separado)).

È possibile migliorare l'impianto stereo dell'auto collegando un amplificatore ed altra apparecchiatura.

- Collegare il connettore a distanza (blu a strisce bianche) al conduttore a distanza dell'altro apparecchio in modo da poterlo gestire da questa unità.

Per KD-SH77R:

- Per l'amplificatore:
 - Collegare i terminali di uscita dell'apparecchio ai terminali di entrata dell'amplificatore.
 - Scollegare le casse dall'apparecchio e collegarle all'amplificatore. Non utilizzare i contatti delle casse dell'apparecchio.
 - È possibile disabilitare l'amplificatore incorporato ed inviare i segnali audio solo all'amplificatore esterno (o agli amplificatori esterni) in modo da ottenere dei suoni distinti ed evitare il surriscaldamento dell'apparecchio. Cfr. pagina 25 delle istruzioni (libretto separato).
 - Il volume d'uscita linea dell'apparecchio viene mantenuto elevato per conservare i suoni hi-fi da essa riprodotti.
- Se all'apparecchio viene collegato un amplificatore esterno, disattivare il controllo del guadagno sull'amplificatore esterno per ottenere le migliori prestazioni dell'apparecchio.

Per KD-SH55R:

- Per l'amplificatore:
 - Collegare i terminali di uscita dell'apparecchio ai terminali di entrata dell'amplificatore.
 - Scollegare le casse dall'apparecchio e collegarle all'amplificatore. Non utilizzare i contatti delle casse dell'apparecchio.
- Per il diffusore per frequenze ultrabasse: Se si usa un amplificatore non JVC è necessario inserire un filtro passa-basso. In questo modo sarà possibile regolare il livello in uscita tramite le prese EXT OUT (vedere pagina 20 delle istruzioni (in volume separado)).

Du kan uppgradera ditt bilstereosystem genom att ansluta en förstärkare och annan utrustning.

- Anslut fjärrkabeln (blå med vit rand) till fjärrkabeln på den andra utrustningen så att den kan styras genom denna enhet.

Till KD-SH77R:

- För förstärkaren:
 - Anslut denna enhets linjeutgångar till förstärkarens linjeingångar.
 - Koppla bort högtalarna från denna enhet och anslut dem till förstärkaren. Lämn denna enhets högtalarledare oanvända.
 - Du kan koppla av den inbyggda förstärkaren och sända endast ljudsignalerna till extern(a) förstärkare för att få tydligt ljud och hindra överhettning inuti enheten. Se sid. 25 i instruktionerna. (Separat del.)
 - Ledningsutgången på denna enhets har hög nivå för att bibehålla det hi-fi ljud som enheten återger.
- När en extern förstärkare ansluts till denna enhets bör volymkontrollen sänkas på den externa förstärkaren för att få bästa prestanda från denna enhets.

Till KD-SH55R:

- För förstärkaren:
 - Anslut denna enhets linjeutgångar till förstärkarens linjeingångar.
 - Koppla bort högtalarna från denna enhet och anslut dem till förstärkaren. Lämn denna enhets högtalarledare oanvända.
- För djupbåshögtalaren: Ett lågpassfilter krävs vid användning av en förstärkare från en annan tillverkare än JVC. Du kan ställa in uteffekten via EXT OUT-uttagen (se sidan 20 i bruksanvisningen (separat del)).

Voit päivittää autostereojärjestelmäsi kytkemällä vahvistimen sekä muita laitteita.

- Kytke ulkojohto (sininen, jossa valkea raita) muun laitteiston ulkojohtoon niin, että sitä voidaan ohjata tästä laitteesta.

Varten KD-SH77R:

- Vahvistin:
 - Kytke tämän laitteen linjalähtöliittimet vahvistimen linjatulo liittimiin.
 - Irrota kaiuttimet tästä laitteesta ja liitä ne vahvistimeen. Jätä tämän laitteen kaiutinjohto käyttämättä.
 - Voit kytkeä sisäänrakennetun vahvistimen pois päältä ja lähettää audiosignaalit vain ulkovahvistimeen/vahvistimiin saadaksesi kirkkaammat äänet ja estääksesi sisäisen lämmönmuodostuksen laitteen sisällä. Ks. ohjesivua 25. (Erillinen osa)
 - Tämän laitteen linjalähtötaso pidetään korkeana laitteen toistamisen hi-fi-äänten ylläpitämiseksi. Kun ulkopuolinen vahvistin kytketään tähän laitteeseen, sen vahvistussäädin on kierrettävä pienelle. Näin tästä laitteesta saadaan paras mahdollinen suoritusaso.

Varten KD-SH55R:

- Vahvistin:
 - Kytke tämän laitteen linjalähtöliittimet vahvistimen linjatulo liittimiin.
 - Irrota kaiuttimet tästä laitteesta ja liitä ne vahvistimeen. Jätä tämän laitteen kaiutinjohto käyttämättä.
- Subwoofer: Käytettäessä toisten valmistajien kuin JVC:n vahvistinta tarvitaan alipäästösuodatin. Lähtötaso voidaan säätää EXT OUT -pistokkeiden välityksellä (ks. käyttöohjeiden sivua 20 (erillinen julkaisu)).

Cable de señal (no suministrado con esta unidad)
Cavo dei segnali (non fornito con l'apparecchio)
Signalledning (levereras inte med denna enhet)
Signaali johto (ei toimiteta tämän laitteen mukana)

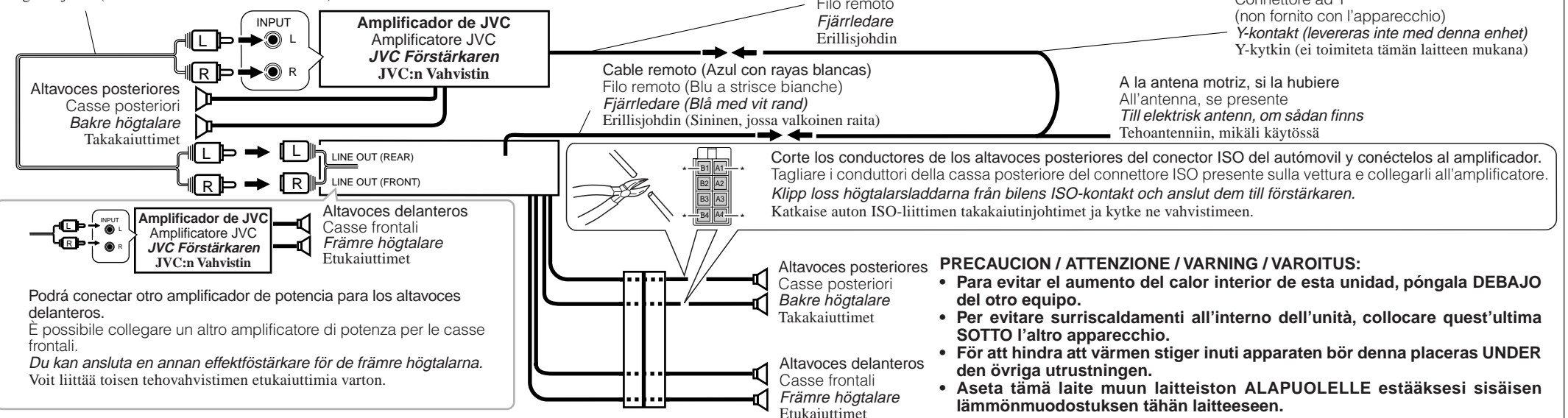

Cambiador de CD y sintonizador de DAB / CD changer e tuner DAB / CD-växlare och DAB radio / CD-vaihtaja ja DAB-viritin

Podrá conectar un cambiador de CD de JVC y/o un sintonizador de DAB (Radiodifusión de audio digital) de JVC.

- Para sus conexiones, refiérase a las instrucciones suministradas con los mismos.

È possibile collegare un CD changer della JVC e/o un tuner DAB (Digital Audio Broadcasting), sempre della JVC.

- Per il collegamento, vedere i libretti d'istruzione in dotazione a tali apparecchio.

Du kan ansluta en JVC CD-växlare och/eller en JVC DAB radio (digital radiosändning).

- Beträffande deras anslutning hänvisas till medföljande instruktioner.

Voit liittää JVC:n CD-vaihtajan ja/tai JVC:n DAB-viritimen (digitaalinen äänenlähetyks).

- Katso kyseiset liitännät laitteiden mukana toimitetuista ohjeista.

Cable de conexión suministrado con su sintonizador de DAB
Collegamento del cavo fornito con il tuner DAB
Anslutningsladd medföljer DAB radion
DAB-viritimen mukana toimitetun johdon liitäntä

Cable de conexión suministrado con su cambiador de CD
Collegamento del cavo fornito con il CD changer
Anslutningsladd medföljer CD-växlaren
CD-vaihtajan mukana toimitetun johdon liitäntä



- Podrá conectar ambos componentes en serie, como se indica en las ilustraciones de arriba.
- È possibile collegare entrambi i componenti in serie come illustrato sopra.
- Du kan ansluta båda komponenterna i serie, se illustrationen ovan.
- Voit kytkeä molemmat komponentit sarjana yllä kuvatulla tavalla.

Cable de conexión suministrado con su sintonizador de DAB o cambiador de CD
Collegamento del cavo fornito con il tuner DAB o il CD changer
Anslutningsladd medföljer DAB radion eller CD-växlaren
DAB-viritimen tai CD-vaihtajan mukana toimitetun johdon liitäntä

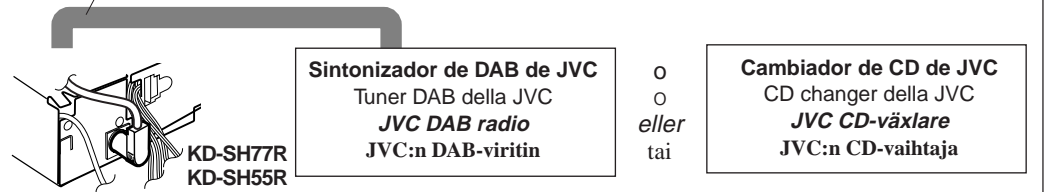

PRECAUCION / ATTENZIONE / VARNING / VAROITUS!

- Antes de conectar el cambiador de CD y/o un sintonizador de DAB, asegúrese de que la unidad esté apagada.
- Prima di collegare il CD changer e/o un tuner DAB, verificare che l'apparecchio sia spento.
- Kontrollera att enheten är avstängd innan CD-växlaren och/eller en DAB radio ansluts.
- Varmista ennen CD-vaihtajan ja/tai DAB-viritimenkytkentää, että laitteesta on katkaistu virta.

Subwoofer y el otro equipo fuente / Subwoofer ed altro apparecchio sorgente / Bashögtalare och annan ljudutrustning / Subwoofer ja muut ohjelmalähdelaiteet

Puede conectar un subwoofer para reforzar los sonidos graves.

- Para las conexiones, refiérase a las instrucciones suministradas con cada componente.

Per potenziare i bassi è possibile collegare un diffusore per frequenze ultrabasse.

- Per i rispettivi collegamenti, consultare i manuali d'istruzioni forniti con i singoli componenti.

Du kan ansluta en djupbashögtalare för att förstärka basen.

- Betr. anslutning hänvisas till instruktionerna som medföljer varje komponent.

Subwoofer voidaan kytkeä bassoa vahvistamaan.

- Katso niiden liitännät kunkin komponentin mukana toimitetuista ohjeista.

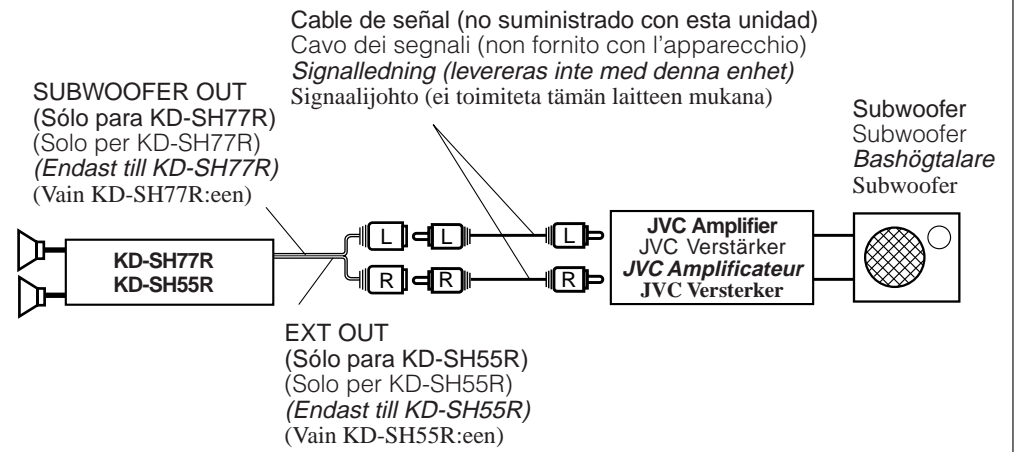

DVD, VCR o TV / DVD, VCR o TV / DVD, VCR eller TV / DVD, Kuvanauhuria tai TV

Sólo para KD-SH77R / Solo per KD-SH77R / Endast till KD-SH77R / Vain KD-SH77R:een

Cable de señal (no suministrado con esta unidad)
Cavo dei segnali (non fornito con l'apparecchio)
Signalledning (levereras inte med denna enhet)
Signaalijohto (ei toimiteta tämän laitteen mukana)

Cable de señal (no suministrado con esta unidad)
Cavo dei segnali (non fornito con l'apparecchio)
Signalledning (levereras inte med denna enhet)
Signaalijohto (ei toimiteta tämän laitteen mukana)

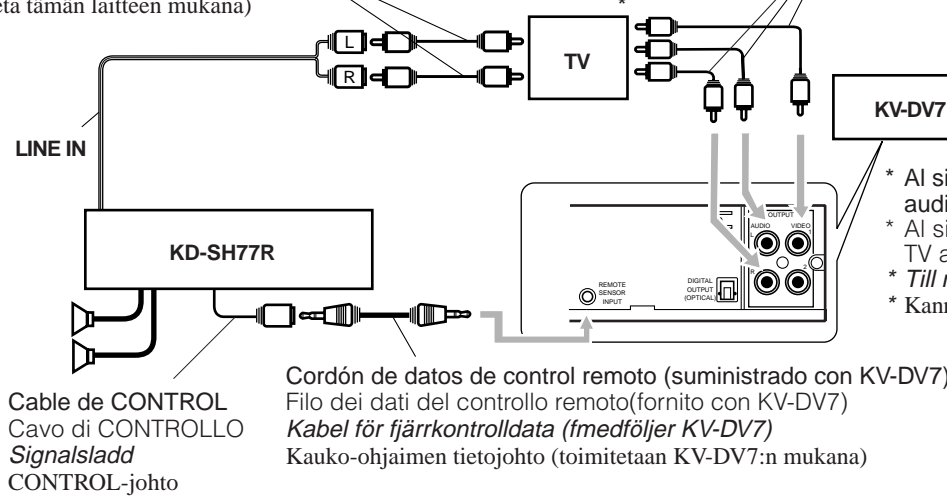

Puede conectar el reproductor de DVD (KV-DV7).
È possibile collegare il lettore DVD (KV-DV7).
Du kan ansluta DVD-spelaren (KV-DV7).
DVD-soitin (KV-DV7) voidaan kytkeä.

- * Al sistema de monitor de color móvil o al terminal de entrada de audio-vídeo del TV de audio-vídeo estereofónico.
- * Al sistema di monitoraggio o a colori mobile o al terminale d'ingresso audio-video di un TV audio-video stereo.
- * Till mobil färg eller monitorsystem eller ljud/bild ingångsklämma på stereoljud/bild TV.
- * Kannettavaan väri- tai monitorijärjestelmään tai audio-video-stereo-TV:n audio-video-tuloliittimeen.

Componente exterior / Componente esterno / Extern utrustning / Toinen oheislaite

Sólo para KD-SH55R / Solo per KD-SH55R / Endast till KD-SH55R / Vain KD-SH55R:een

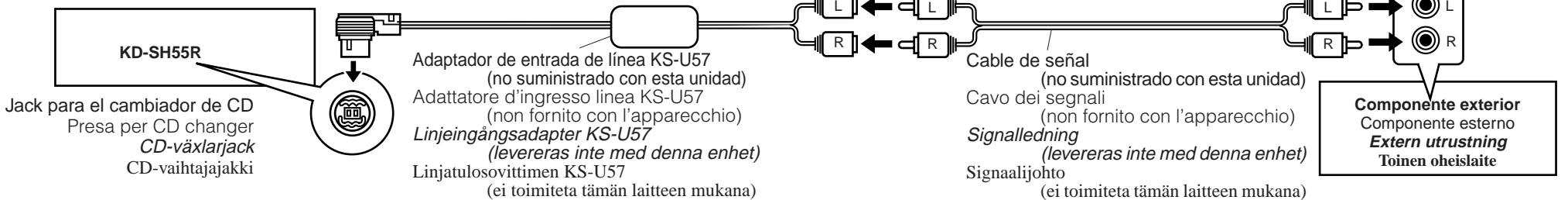

LOCALIZACION DE AVERIAS

RICERCA GUASTI

FELSÖKNING

VIANETSINTÄ

- **El fusible se quema.**
* ¿Están los conductores rojo y negro correctamente conectados?
- **No es posible conectar la alimentación.**
* ¿Está el cable amarillo conectado?
- **No sale sonido de los altavoces.**
* ¿Está el cable de salida del altavoz cortocircuitado?
- **El sonido presenta distorsión.**
* ¿Está el cable de salida del altavoz conectado a masa?
- ¿Están los terminales “-” de los altavoces L y R conectados a una masa común?
- **La unidad se calienta.**
* ¿Está el cable de salida del altavoz conectado a masa?
- ¿Están los terminales “-” de los altavoces L y R conectados a una masa común?

- **Il fusibile brucia.**
* I fili rossi e neri sono stati collegati correttamente?
- **Non si riesce ad accendere l'apparecchio.**
* Il filo giallo è stato collegato?
- **Non esce alcun suono dalle casse.**
* Il filo di uscita delle casse è stato protetto contro i cortocircuiti?
- **Suono distorto.**
* Il filo di uscita delle casse è collegato a terra?
- I terminali “-” delle casse di sinistra e destra sono stati collegati a terra in comune?
- **L'apparecchio si surriscalda.**
* Il filo di uscita delle casse è stato collegato a terra?
- I terminali “-” delle casse di sinistra e destra sono stati collegati a terra in comune?

- **Säkringen går.**
* Är de röda och svarta ledarna korrekt anslutna?
- **Strömmen kan inte slås på.**
* Är den gula ledaren ansluten?
- **Inget ljud från högtalarna.**
* Är den utgående högtalarsladden kortsluten?
- **Ljudet är förvrängt.**
* Är den utgående högtalarsladden jordad?
- Är de vänstra och högra högtalarnas “-”-uttag gemensamt jordade?
- **Enheten blir varm.**
* Är den utgående högtalarsladden jordad?
- Är de vänstra och högra högtalarnas “-”-uttag gemensamt jordade?

- **Varoke palaa.**
* Ovatko punaiset ja mustat johtimet liitetty oikein?
- **Virran kytkentä ei onnistu.**
* Onko keltainen johdin kytketty?
- **Kaiuttimista ei kuulu ääntä.**
* Onko kaiuttimen lähtöjohtimessa tapahtunut oikosulku?
- **Ääni on vääristynyt.**
* Onko kaiuttimen lähtöjohdin maattettu?
- Ovatko vasemman ja oikean kaiuttimen “-”-navat maattettu yhdessä?
- **Laite kuumenee.**
* Onko kaiuttimen lähtöjohdin maattettu?
- Ovatko vasemman ja oikean kaiuttimen “-”-navat maattettu yhdessä?

JVC



CD RECEIVER
RECEPTOR CON CD
SINTOAMPLIFICATORE CON RIPRODUTTORE DI CD
CD-SPELARE MED MOTTAGARE
CD-VASTAANOTIN

KD-SH77R/KD-SH55R

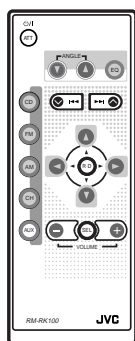
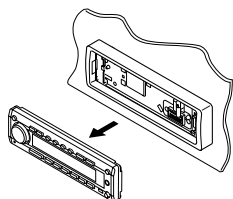

KD-SH77R

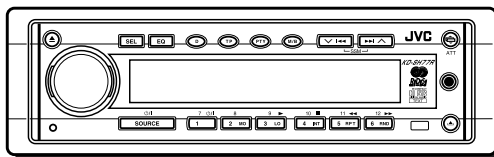

KD-SH55R

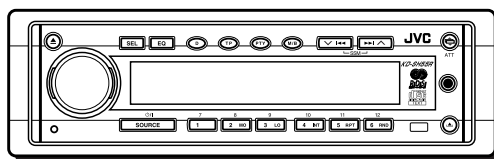

Para la instalación y las conexiones, refiérase al manual separado.
Per le istruzioni d'installazione e di collegamento, vedere il manuale a parte.
Se separat handbok för installation och anslutning.
Katso asennus- ja liitäntäohjeet erillisestä ohjekirjasta.

INSTRUCTIONS

MANUAL DE INSTRUCCIONES
ISTRUZIONI
BRUKSANVISNING
KÄYTTÖOHJE

ESPAÑOL

ITALIANO

SVENSKA

SUOMI

Etiketternas placering och återgivning

Huvudenhetens undersida

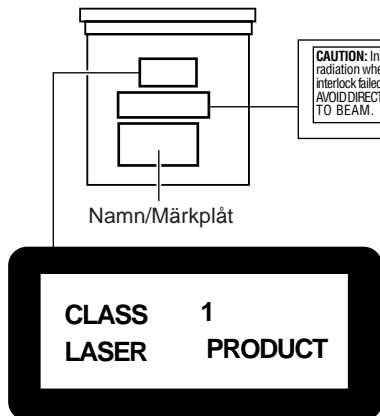

Observera:
Denna produkt innehåller en laserkomponent av
högre laserklass än klass 1.

CAUTION: Invisible laser radiation when open and interlock failed or defeated. AVOID DIRECT EXPOSURE TO BEAM. (e)	ADVARSEL: Usynlig laserstråling ved åbning, når sikkerhedsafbrydere er ude af funktion. Undgåudsæt- telse for stråling. (e)	VARNING: Osynlig laserstråling når denna del är öppnad och spärren är urkopplad. Betrakta strålen. (d)	VARO: Avattaessa ja suojalukitus ohitettaessa olet alttiina näkyvättömälle lasersäteilylle. Älä katso säteeseen. (f)
--	--	---	---

ATT OBSERVERA ANGÅENDE LASERPRODUKTER

Försiktighetsåtgärder:

1. LASERPRODUKT AV KLAS 1
2. **OBSERVERA:** Osynlig laserstråling när denna står öppen och spärren strejkar eller satts ur spel. Undvik direkt bestrålning.
3. **OBSERVERA:** Öppna inte det övre höljet. Det finns inga delar inuti som lekmanen kan reparera. Överlåt allt servicearbete till kvalificerad servicetekniker.
4. **OBSERVERA:** Denna CD-spelare använder osynlig laserstråling men är försedd med säkerhetsomkopplare som förhindrar strålning när skivorna tas ur. Sätt aldrig dessa säkerhetsomkopplare ur spel.
5. **OBSERVERA:** Användning av reglage, justeringar och åtgärder utöver de som specifikt anges i denna bruksanvisning kan leda till farlig bestrålning.

Hur apparaten nollställs

Tryck på återställningsknappen på frontpanelen med en kulspepspenna eller liknande. Detta gör att den inbyggda mikrodatorn nollställs.

Anm.:

Gjorda förinställningar – såsom snabbvalsstationer och ljudinställningar – raderas också ur minnet.

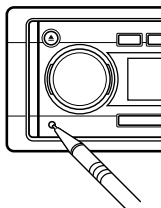

OBSERVERA:

För ALDRIG i fingret mellan kontrollpanelen och apparaten, eftersom det då kan klämmas fast. (Se sid. 28.)

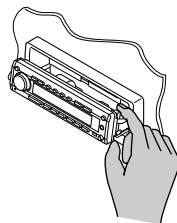

Anm.:

Av säkerhetsskäl medföljer ett nummerat ID-kort denna enhet. Samma ID-nummer är tryckt på enhetens underrede. Förvara kortet på ett säkert ställe då det kan vara till hjälp för myndigheterna om enheten blir stulen.

INNAN DU ANVÄNDER APPARATEN

***För säkerhets skull....**

- Höj inte ljudnivån för mycket, eftersom det blockerar ljuden utifrån och därmed gör bilkörningen riskabel.
- Stoppa bilen innan du utför någon komplicerad manöver.

***Temperaturen inne i bilen....**

Om bilen stått parkerad länge i varmt eller kallt väder, vänta tills temperaturen i bilen blivit mer normal innan du kopplar på apparaten.

Tack för att du köpt en JVC produkt. Var snäll och läs noga alla instruktioner innan du använder den, så att du vet hur den ska skötas och kan få ut mesta möjliga av den.

INNEHÅLL

Hur apparaten nollställs	2	ÖVRIGA VIKTIGA FUNKTIONER	23
PLACERING AV KNAPPAR	4	Ställ in klockan	23
Kontrollpanelen	4	Ändra allmänna inställningar (PSM)	23
Fjärrkontrollen	5	Ge ljudkällorna namn	27
Förbereda fjärrkontrollen	6	Ändra kontrollpanelens vinkel	28
APPARATENS FUNKTIONER	7	Lossa kontrollpanelen	29
RADIONS GRUNDFUNKTIONER	8	EXTERNA KOMPONENTFUNKTIONERS	30
Lyssna på radion	8	Lyssna på externa komponenter	30
Lagra stationer i minnet	9	CD-VÄXLARENS FUNKTION	32
Sök in en förinställd station	10	Spela CD-skivor	32
RDS-FUNKTIONER (radiodatasystem) ...	11	Välja CD spellägen	33
Så här använder du RDS EON	11	DAB-TUNERFUNKTIONER	34
Andra bekväma RDS-funktioner och inställningar	14	Ställa in en ensemble och en av dess tjänster	34
CD FUNKTIONER	17	Lägga in DAB-tjänster i minnet	36
Spela en CD skiva	17	Val av en förinställd DAB-tjänst	37
Spela CD Text	18	Fler saker du kan göra med DAB	37
Ta reda på ett spår eller en bestämd del på en CD skiva	18	YTTERLIGARE INFORMATION	38
Välj CD avspelningslägen	19	UNDERHÅLL	39
Spärrad utstötning av CD skivan	19	Hantering av CD skivor	39
LJUDINSTÄLLNING	20	FELSÖKNING	40
Inställning av ljudet	20	SPECIFIKATIONER	41
Välja förinställda ljudlägen	21		
Lagra egen ljudinställning	22		

Om demovisningen (DEMO MODE)...

Vid leveransen från fabriken är "DEMO MODE" i denna apparat satt till "DEMO ON". Den demonstration som följer, som presenterar apparatens viktigare karakteristika, visas automatiskt i teckenfönstret om ingen ljud kommer in på 3 minuter. (Se sid. 26.)

- **24bit DAC** : (24-bitars digital/analogomvandlare: Ger dig ett ljud av hög kvalitet efter D/A-omvandling.)
- **HS TUNER** : (High-Sensitivity Tuner (högkänslighetstuner): Möjliggör mottagning av stationer med hög kvalitet.)
- **EQUALIZER (utjämnare)** : (Ger dig möjlighet att fininställa ljudet, så att det blir precis som du vill ha det.)
- **SUB WOOFER (djubbashögtalare)** : (ENDAST för KD-SH77R: Ger dig möjlighet att ansluta en djubbashögtalare, och att ställa in dess utgående nivå.)

VARNING beträffande volyminställning

CD-skivor ger mycket lite brus jämfört med andra ljudkällor. Om ljudnivån exempelvis ställs in för förstärkaren, kan högtalarna därför komma att skadas av den plötsliga förändringen av utnivån. Sänk därför ljudnivån innan du spelar en skiva, och anpassa den efter behov vid avspelnningen.



PLACERING AV KNAPPAR

Kontrollpanelen

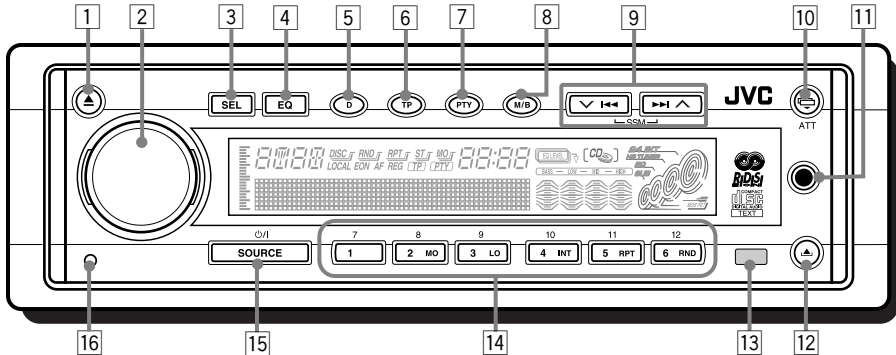

- | | |
|---|--|
| <ul style="list-style-type: none"> 1 ▲ (utmatning) -knapp 2 Inställningsratt 3 SEL (välj) -knapp 4 EQ (utjämning) -knapp 5 D (teckenfönster) -knapp 6 TP (trafikprogram) -knapp 7 PTY (programtyp) -knapp 8 M/B (läge/band) -knapp 9 ►► / ▲ / ▼ / ◄◄ -knappar <ul style="list-style-type: none"> • Fungerar även som SSM-knappar, vid nedtryckning tillsammans. 10 ATT (vinkel / dämpare) -knapp | <ul style="list-style-type: none"> 11 Extraingång 12 (kontrollpanelfrigöring) -knapp 13 Fjärrkontrollsensor 14 Nummerknapparna <ul style="list-style-type: none"> • MO (mono) -knapp • LO (lokal) -knapp • INT (introsökning) -knapp • RPT (repetering) -knapp • RND (slumpmässigt) -knapp • Funktionsknappar för videokomponenten (ENDAST för KD-SH77R) 15 SOURCE (beredskap / på) -knapp 16 Återställningsknapp |
|---|--|

Hur sifferknapparna används:

Om du trycker på M/B (läge/band) går enheten till funktionsläget och sifferknapparna används då som knappar för olika funktioner.

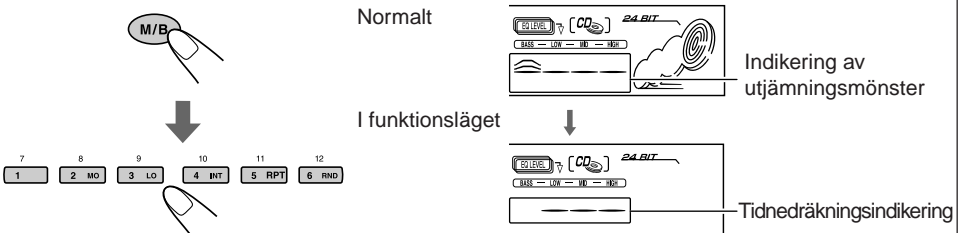

Om du vill använda dessa knappar som sifferknappar igen efter att ha tryckt på M/B (läge/band) ska du låta bli att trycka på någon sifferknapp på fem sekunder efter inaktivering av funktionsläget.

- En ny tryckning på M/B (läge/band) avslutar också funktionsläget.



Fjärrkontrollen

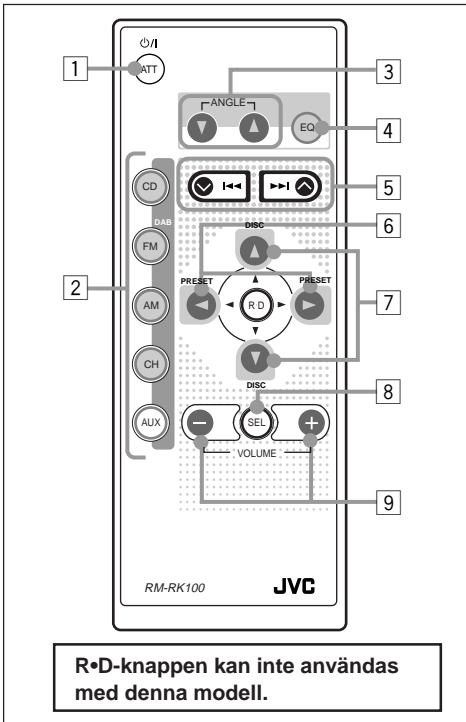

- 1 • Slår på apparaten om den hålls intryckt när apparaten stängs av.
 - Stänger av apparaten om den trycks in och hålls tills "SEE YOU" visas i teckenfönstret.
 - Sänker ljudnivån ögonblickligen vid en kort tryckning, och "ATT" blinkar i teckenfönstret. Tryck igen för att återställa volymen.
- 2 • CD : Väljer CD-spelaren.
 - FM :
 - Kort tryckning väljer FM-tunern. FM-bandet (FM1, FM2 och FM3) ändras varje gång du trycker på knappen.
 - Om knappen trycks ner och hålls nedtryckt väljs DAB-tunern.* DAB-bandet (DAB 1, DAB 2 och DAB 3) ändras varje gång du trycker på knappen och håller.
 - AM : Väljer AM-tunern.
 - CH : Väljer CD-växlaren.*
 - AUX : Väljer de externa komponenterna. När du trycker på knappen väljs växelvis "AUX INPUT" respektive "LINE INPUT".**

- 3 Ändrar kontrollpanelens vinkel mellan tre lägen.
- 4 Väljer ljudlägena. Ljudläget ändras varje gång du trycker på knappen.
 - 5 • Söker stationer under lyssning på radion.
 - Kort tryckning vid lyssning på DAB-tunern väljer ensemble.
 - Om knappen trycks in och hålls intryckt vid lyssning på DAB-tunern väljs tjänster.
 - Startar snabbsökning framåt eller bakåt i spåret om tangenten hålls intryckt under CD-spelning.
 - Hoppas framåt till nästföljande spår eller bakåt till det nuvarande spåret (eller föregående spår) vid ett snabbt tryck under CD-spelning.
 - 6 Ändrar det förinställda kanalnumret vid lyssning på radion (eller DAB-tunern). Varje gång du trycker på knappen ändras det förinställda kanalnumret och den valda stationen (eller tjänsten) ställs in.
 - 7 Ändrar skivnumret vid lyssning på CD-växlaren. Varje gång du trycker på knappen ändras skivnumret och den valda skivan börjar spelas.
 - 8*** Väljer ljudinställningsalternativen. Alternativen ändras varje gång du trycker på knappen.
 - 9*** • Ändrar volymen.
 - Ställer in ljudläget (efter tryckning på SEL).

* Om ingen DAB-tunern eller CD-växlare är ansluten kan du inte välja dem som avspelningskälla.

** ENDAST för KD-SH55R: För att kunna välja den externa komponenten måste du ändra inställningen för den externa komponenten (se sid. 26).

*** Dessa knappar kan inte användas för att ställa in det prioriterade inställningsläget.



Förbereda fjärrkontrollen

Innan fjärrkontrollen används:

- Rikta fjärrkontrollen rakt mot fjärrkontrollsensorn på huvudenheten. Se till att det inte förekommer några hinder i vägen.

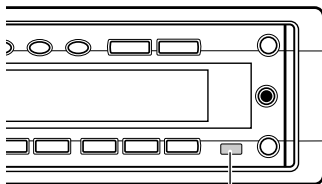

Fjärrkontrollsensorn

- Utsätt inte fjärrkontrollsensorn för kraftig belysning (solsken eller skarpa lampor).

Insättning av batteri

När fjärrkontrollens område och effekt försvagas skall batteriet bytas ut.

1. Ta bort batterihållaren.

- 1) Tryck utåt i pilens riktning med en kulspetspenna eller liknande.
- 2) Ta bort batterihållaren.

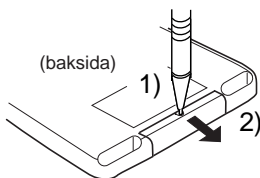

2. Sätt in batteriet.

Skjut in batteriet i hållaren med + sidan vänd uppåt, tills batteriet sitter på plats i hållaren.

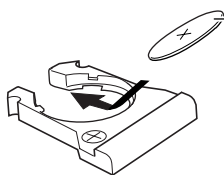

Litium-knappbatteri
(produkt nummer:
CR2025)

3. Sätt tillbaka batterihållaren.

Sätt in batterihållaren på plats igen genom att trycka på den tills du kan höra ett klickljud.

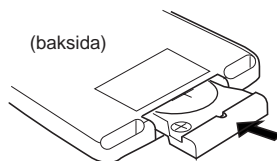

VARNING!

- Förvara batterier på en plats som är oåtkomlig för barn.
Om ett barn råkat svälja batterier skall man omedelbart kontakta läkare.
- Batterier får inte laddas upp, kortslutas, tas isär eller värmas upp eller placeras i eld.
Om något av detta sker kommer batterier att avge värme, spricka eller orsaka eldsvåda.
- Blanda inte batterier med andra metaller.
Om detta sker kan batterier avge värme, spricka eller orsaka eldsvåda.
- När batteri kastas bort eller sparas skall de lindas om med tejp och isolering. Annars kan batterier avge värme, spricka eller orsaka eldsvåda.
- Peta inte på batterier med metallstift från en liknande anordning.
Om detta sker kan batterier avge värme, spricka eller orsaka eldsvåda.

APPARATENS FUNKTIONER

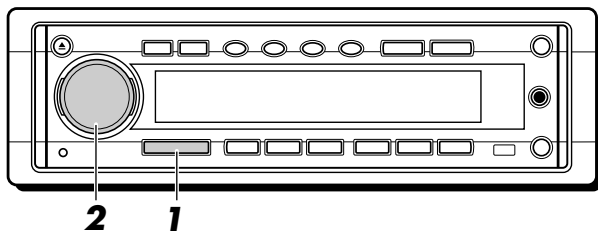

Anm.:

När du använder apparaten första gången ska du ställa in den inbyggda klockan på rätt tid, se sid. 23.

1 Slå av strömmen och välj källa.

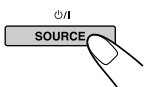

Första gången du trycker på knappen slås strömmen på. För varje ny tryckning ändras sedan källan i följande ordningsföljd:

För KD-SH77R

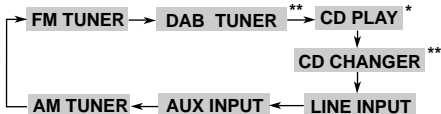

För KD-SH55R

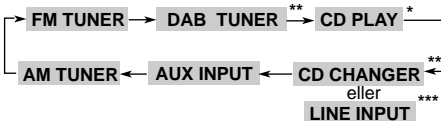

* Om det inte finns någon CD-skiva i laddningsfacket kan du inte välja CD som avspelningskälla.

** Om ingen DAB-tunern eller CD-växlare är ansluten kan du inte välja dem som avspelningskälla.

*** ENDAST för KD-SH55R: För att kunna välja den externa komponenten måste du ändra inställningen för den externa komponenten (se sid. 26).

Se sid. 8 – 10 om du vill använda radion (FM eller AM).

Se sid. 17 – 19 om du vill använda CD-spelaren.

Se sid. 30 – 31 om hur du använder externa komponenter (AUX INPUT och LINE INPUT).

Se sid. 32 – 33 om du vill använda CD-växlaren.

Se sid. 34 – 37 om du vill använda DAB-tunern.

2 Ställ in ljudvolymen.

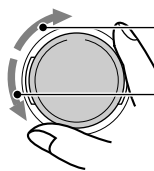

För att höja volymen.

För att sänka volymen.

Ljudnivån visas.

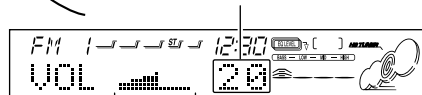

Volymnivåindikator

Anm.:

När du har ställt in volymen kan du trycka in reglervredet så att du inte kommer åt det av misstag. Tryck på reglervredet igen så att det kommer ut när du behöver använda det igen.

3 Justera ljudet som du vill ha det. (Se sid. 20.)

Att sänka ljudnivån på ett ögonblick

Tryck på /ATT och håll knappen intryckt när du lyssnar på en källa. "ATT" börjar blinka i teckenfönstret och volymnivån sänks om ett ögonblick.

Tryck på knappen en gång till och håll den intryckt för att återgå till den tidigare volymnivån.

- Du kan också återställa ljudet genom att vrida inställningsratten medurs.

Att koppla av strömmen

Tryck på SOURCE och håll den nedtryckt tills "SEE YOU" visas i teckenfönstret.

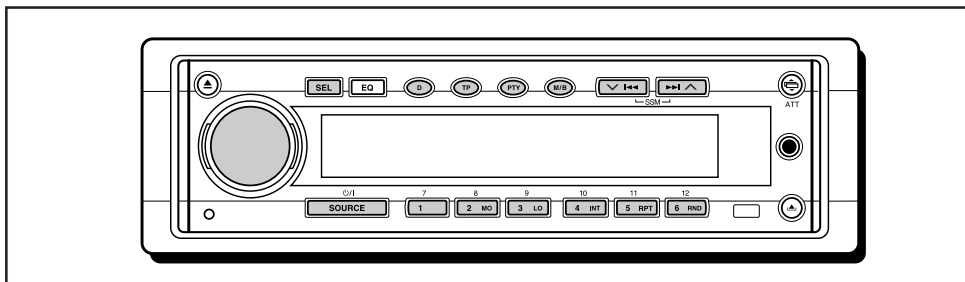

Lyssna på radion

Du kan söka antingen automatiskt eller manuellt för att ta in en bestämd station.

Sök en station automatiskt: Auto search

1 Välj FM eller AM.

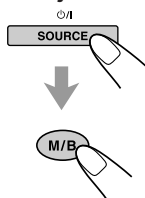

- 1 Tryck upprepade gånger på SOURCE ϕ/I för att välja FM eller AM som källa.
- 2 Om det behövs kan du trycka på M/B (läge/band) upprepade gånger och hålla den intryckt i mer än 1 sekund, för att välja FM-bandnummer. Varje gång du trycker på knappen och håller den intryckt ändas FM-bandet i denna ordningsföljd:



Det valda vägbandet visas.

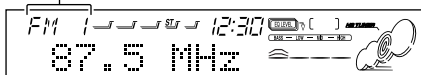

Anm.:

Denna mottagare har tre FM-band (FM1, FM2, FM3). Vilket som helst kan användas för att lyssna på en FM-sändning.

2 Börja söka station.

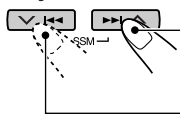

Tryck på $\blacktriangleright \blacktriangleup$ för att söka stationer med högre frekvenser.

Tryck på $\blacktriangleleft \blacktriangledown$ för att söka stationer med lägre frekvenser.

När du får in en station upphör sökandet.

Om du vill sluta söka innan du får in en station, tryck på samma knapp som du tryckte för att söka.

För att söka in enbart FM stationer med stark signal

- 1 Tryck på M/B (läge/band) för att gå till funktionsläget när du lyssnar på en FM-sändning. Sedan kan sifferknapparna användas som knappar för olika funktioner. (Se sid. 4.)
- 2 Tryck på LO (lokal) i funktionsläget så att LOCAL-indikeringen tänds i teckenfönstret. Denna funktion fungerar endast vid sökning av FM-stationer, inklusive SSM-förinställning. Varje gång du trycker på knappen tänds och släcks LOCAL-indikeringen växelvis.

Sök en station manuellt: Manual search

1 Välj FM eller AM.

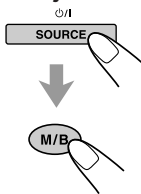

- 1 Tryck upprepade gånger på SOURCE ϕ/I för att välja FM eller AM som källa.
- 2 Om det behövs kan du trycka på M/B (läge/band) upprepade gånger och hålla den intryckt i mer än 1 sekund, för att välja FM-bandnummer. Varje gång du trycker på knappen och håller den intryckt ändas FM-bandet i denna ordningsföljd:



Anm.:

Denna mottagare har tre FM-band (FM1, FM2, FM3). Vilket som helst kan användas för att lyssna på en FM-sändning.

2 Tryck in och håll ►► ^ eller ▼ ◀◀ till "M" (manual) börjar blinka i teckenfönstret.

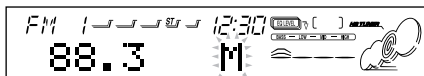
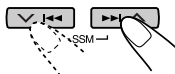

3 Sök in önskad station medan "M" blinkar.

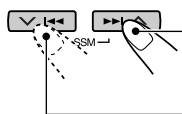

Tryck på ►► ^ för att ställa in stationer med högre frekvenser.

Tryck på ▼ ◀◀ för att ställa in stationer med lägre frekvenser.

- Om du tar bort fingret från knappen slås det manuella läget automatiskt av efter 5 sekunder.
- Om du håller knappen intryckt växlar frekvenserna tills du släpper knappen.

När det är svårt att ta in en FM stereosändning:

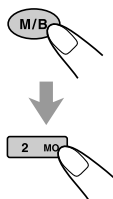

- 1 Tryck på M/B (läge/band) för att gå till funktionsläget när du lyssnar på en FM-stereosändning.
- 2 Tryck på MO (mono), i funktionsläget så att MO-indikeringen tänds i teckenfönstret.
 - Varje gång du trycker på knappen, tänds och släcks MO-indikeringen växelvis.

Lysar under stereomottagning av FM-sändning.

MO-indikeringen tänds.



När MO-indikeringen är tänd i teckenfönstret får du monoljud att lyssna på, men mottagningen blir bättre (ST-indikeringen släcks).

Lagra stationer i minnet

Du kan använda någon av dessa två metoder för att lagra sändarstationen i minnet.

- Automatisk förinställning av FM-stationer: SSM (Strong-station Sequential Memory)
- Manuell förinställning av både FM och AM stationer

FM-station automatisk förinställning: SSM

Du kan förinställa 6 lokala FM-stationer i varje FM-band (FM1, FM2 och FM3).

1 Välj ett FM-bandnummer (FM1 – 3) där du vill lagra FM-stationer.

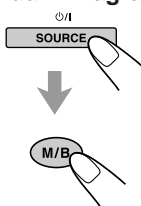

- 1 Tryck upprepade gånger på SOURCE $\phi/1$ för att välja FM.
- 2 Om det behövs trycker du upprepade gånger på M/B (läge/band) och håller den intryckt i mer än 1 sekund. Varje gång du trycker på knappen och håller den intryckt ändas FM-bandet i denna ordningsföljd:



2 Tryck in och håll båda knapparna intryckt minst 2 sekunder.

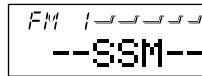
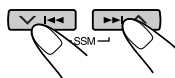

"SSM" visas och försvinner sedan när den automatiska förinställningen är klar.

Lokala FM-stationer med de starkaste signalerna avsöks och lagras automatiskt i det bandnummer du valt (FM1, FM2 eller FM3).

Dessa stationer är förinställda i nummerknapparna — nr 1 (lägsta frekvens) till nr 6 (högsta frekvens). Efter avslutad förinställning inställs automatiskt den station som är lagrad i knapp nummer 1.

Manuell förinställning

Du kan förinställa upp till 6 stationer i varje band manuellt (FM1, FM2, FM3 och AM).

Ex.: Att lagra en FM-station på 88,3 MHz i förinställningsnummer 1 på FM1-bandet

1 Välj band (FM1–3, AM) där du vill lagra stationer (nummer FM1 i det här exemplet).

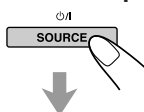

1 Tryck upprepade gånger på SOURCE $\phi/1$ för att välja FM eller AM som källa.

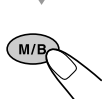

2 Om det behövs kan du trycka på M/B (läge/ band) upprepade gånger och hålla den intryckt i mer än 1 sekund, för att välja FM-bandnummer. Varje gång du trycker på knappen och håller den intryckt ändas FM-bandet i denna ordningsföljd:



2 Sök in en station på 88,3 MHz.

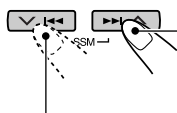

Tryck på $\blacktriangleright \blacktriangle$ för att ställa in stationer med högre frekvenser.



Tryck på $\blacktriangleleft \blacktriangledown$ för att ställa in stationer med lägre frekvenser.

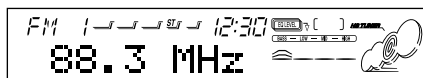

3 Tryck in och håll nummerknappen (nummer 1 i det här exemplet) intryckt minst 2 sekunder.

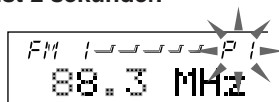

“P1” blinkar en stund.

4 Upprepa åtgärderna ovan för att lagra andra stationer i andra förinställningsnummer.

Anm.:

- En tidigare förinställd station raderas när en ny station lagras i samma förinställningsnummer.
- Förinställningsstationer raderas när strömmen till minneskretsen bryts (t.ex. under batteribyte). Om detta inträffar ska stationerna förinställas igen.

Sök in en förinställd station

Du kan lätt söka in en förinställd station.

Kom ihåg att du måste lagra stationerna först. Se “Lagra stationer i minnet” på sid. 9 om du inte lagrat dem.

1 Välj FM eller AM.

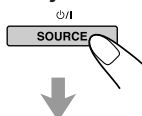

1 Tryck upprepade gånger på SOURCE $\phi/1$ för att välja FM eller AM som källa.

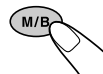

2 Om det behövs kan du trycka på M/B (läge/ band) upprepade gånger och hålla den intryckt i mer än 1 sekund, för att välja FM-bandnummer. Varje gång du trycker på knappen och håller den intryckt ändas FM-bandet i denna ordningsföljd:



2 Välj numret (1 – 6) på den förinställda station du vill ha.

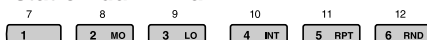

Om ljudkvaliteten försämras och stereoeffekten går förlorad när du lyssnar på en FM-station

I vissa områden kan stationer som ligger nära varandra störa varandra. När sådana störningar föreligger reducerar denna apparat dem automatiskt (inställningen vid leveransen från fabriken). Ljudkvaliteten kommer emellertid att bli sämre och stereoeffekten går dessutom förlorad.

Om du inte vill ha en sämre ljudkvalitet, och förlora stereoeffekten, så kan du i stället för att eliminera störningsbullret följa anvisningarna i avsnittet “Ändra FM-tunerns selektivitet – IF FILTER” på sid. 26.



Så här använder du RDS EON

RDS (radiodatasystem) tillåter att FM-stationer sänder en extra signal tillsammans med de ordinarie programsignalerna. Stationerna sänder exempelvis stationsnamn samt information om den typ av program de sänder ut, t.ex. sport eller musik, osv.

En annan fördel med RDS-funktionen kallas "EON (framhäver andra nät)". EON-indikatorn tänds när en FM-station tas emot med EON-data. Med hjälp av EON-data som sänts från en station kan du söka in en annan station i ett annat nätverk som sänder ditt favoritprogram eller trafikuppgifter, medan du lyssnar på ett annat program eller någon annan ljudkälla som CD.

När enheten tar emot RDS-data kan den göra följande:

- Automatisk spårning av samma program (nätspårningsmottagning)
- Beredskapsmottagning av TA (trafikmeddelanden) eller ditt favoritprogram
- PTY-sökning (programtyp)
- Programsökning
- Flera andra funktioner

Automatisk spårning av samma program (nätspårningsmottagning)

När du kör genom ett område där det är dålig FM-mottagning, söker tunern i denna enhet automatiskt in en annan RDS-station som sänder samma program med starkare signaler. Du kan alltså fortsätta att lyssna på samma program med bästa möjliga mottagning var du än kör.

(Se illustrationen på nästa sida.)

Två typer av RDS-data används för att få nätspårningsmottagning att fungera korrekt — nämligen PI (programidentifiering) och AF (alternativa frekvenser).

Om dessa data inte mottas korrekt från den RDS-station du lyssnar på, kommer nätspårningsmottagningen inte att fungera.

För att använda nätspårningsmottagning, tryck in och håll TP (trafikprogram) intryckt minst 1 sekund. Varje gång du trycker och håller knappen växlar nätspårningens mottagningsläge på detta sätt:

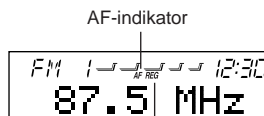
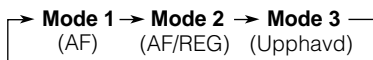
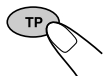

REG-indikator

○: tänds ✕: slocknar

	AF -indikator	REG -indikator
Mode 1	○	✕
Mode 2	○	○
Mode 3	✕	✕

Mode 1

Nätspårning aktiveras med regionalfunktionen inställd på "av".

Omkopplar till en annan station inom samma nät när mottagarsignalerna från den aktuella stationen försvagas.

- I detta läge kan programmet skilja sig från det som f.n. tas emot.

Mode 2

Nätspårning aktiveras med regionalfunktionen inställd på "på".

Omkopplar till en annan station inom samma nät som sänder samma program, när mottagarsignalerna från den aktuella stationen försvagas.

Mode 3

Nätverksavsökning är utkopplad.

Anm.:

Om en DAB-förstärkare är ansluten, och alternativ mottagning (för DAB-tjänster) aktiveras, så aktiveras också nätspårningsmottagning automatiskt.

Nätspårningsmottagning kan inte inaktiveras utan inaktivering av alternativ mottagning. (Se sid. 37.)



Samma program kan tas emot på olika frekvenser.

Program 1 sänder på frekvens A

Program 1 sänder på frekvens E

Program 1 sänder på frekvens B

Program 1 sänder på frekvens C

Program 1 sänder på frekvens D

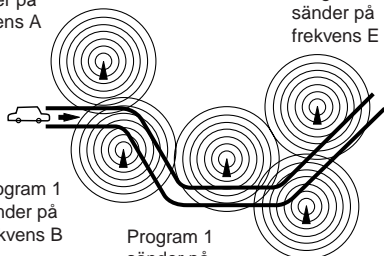

Mottagning i beredskapsläge (Standby Reception)

Beredskapsläge (Standby) gör att enheten temporärt kan koppla om till en sändning med ditt favoritprogram (PTY: programtyp) och trafikmeddelanden (TA) från den aktuella ljudkällan (en annan FM-station, CD eller andra anslutna komponenter).

- Mottagning i beredskapsläget fungerar inte om du lyssnar på en AM-station.

TA-mottagning i beredskapsläge (TA Standby Reception)

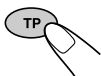

När du trycker på TP medan du lyssnar på en FM-station, tänds TP-indikatorn under mottagning av en TP-station (trafikprogram) och TA-beredskapsläge aktiveras.

- TP-indikatorn blinkar när den mottagna stationen inte är en TP-station. Tryck på ►►| ▲ eller ▼ |◄◄ för att aktivera TA-beredskapsläge. "SEARCH" visas i teckenfönstret och TP-stationssökning startas. TP-indikatorn tänds när en TP-station hittas.
- Om du lyssnar på CD eller andra anslutna komponenter och vill höra en TP-sändning ska du trycka på TP för att aktivera TA-beredskapsläge. (TP-indikatorn tänds.)

Om ett trafikprogram börjar sändas medan TA-beredskapsläge är aktiverat, visas "TRAFFIC" och FM-bandet aktiveras. Volymen höjs till den förinställda TA-nivån (se sid. 15), och trafikprogrammet kan sedan höras.

Tryck på TP igen, **för att koppla ur TA-beredskapsläget.**

PTY-mottagning i beredskapsläge (PTY Standby Reception)



När du trycker på PTY medan du lyssnar på en FM-station, tänds PTY-indikatorn under mottagning av en PTY-station och PTY-beredskapsläge aktiveras. Det valda PTY-namnet som lagrades på sid. 13 blinkar i 5 sekunder.

- PTY-indikatorn blinkar när den mottagna stationen inte är en PTY-station. Tryck på ►►| ▲ eller ▼ |◄◄ för att aktivera PTY-beredskapsläge. "SEARCH" visas i teckenfönstret och PTY-stationssökning startas. PTY-indikatorn tänds när en PTY-station hittas.
- Om du lyssnar på CD eller andra anslutna komponenter och vill höra en PTY-sändning ska du trycka på PTY för att aktivera PTY-beredskapsläge. (PTY-indikatorn tänds.)

Om det valda PTY-programmet börjar sändas när PTY-beredskapsläge är aktiverat, visas det valda PTY-namnet och FM-bandet aktiveras. Vald PTY-programmet kan sedan höras.

Tryck på PTY igen, **för att koppla ur PTY-beredskapsläget.**



Välj ditt favoritprogram för PTY-mottagning i beredskapsläge

Du kan välja ditt favoritprogram för PTY beredskapsmottagning och lagra det i minnet. Vid leveransen är "NEWS" fabriksinställt som den programtypen för PTY beredskapsmottagning.

- 1 Tryck in och håll SEL (välj) intryckt minst 2 sekunder tills en av PSM funktionerna kommer fram i teckenfönstret. (PSM: se sid. 24.)**



- 2 Välj "PTY STBY" (beredskap) om det inte visas i teckenfönstret.**

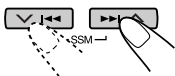

- 3 Välj någon av de tjugonio PTY-koderna. (Se sid. 16.)**

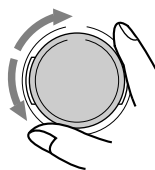

Det valda kodnamnet visas i teckenfönstret och lagras i minnet.

- 4 Tryck på SEL (välj) för att avsluta inställningen.**



Ställ in ditt favoritprogram

Du kan ställa in en av dina 6 favoritprogramtyper som lagrats i minnet.

Vid leveransen från fabriken är följande 6 programtyper lagrade i nummerknapparna (1 till 6). Se informationen nedan, **för instruktioner för att spara dina favoritprogramtyper.**

Se sid. 14, **för att söka efter ditt favoritprogram.**

1	2	3
POP M	ROCK M	EASY M
4	5	6
CLASSICS	AFFAIRS	VARIED

Lagra dina favoritprogramtyper i minnet

- 1 Tryck in och håll SEL (välj) intryckt minst 2 sekunder tills en av PSM funktionerna kommer fram i teckenfönstret. (PSM: se sid. 24.)**



- 2 Välj "PTY SEARCH" om det inte visas i teckenfönstret.**

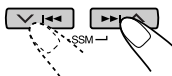

- 3 Välj någon av de tjugonio PTY-koderna. (Se sid. 16.)**

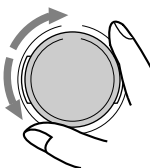

Det valda kodnamnet visas i teckenfönstret.

- Om du väljer en kod som redan lagrats i minnet, blinkar i teckenfönstret.



4 Tryck in och håll nummerknappen intryckt minst 2 sekunder för att lagra den PTY-kod som valts i önskad förinställningsnummer.



“MEMORY” och det valda kodnamnet blinkar växelvis varefter endast det valda kodnamnet fortsätter att blinka i teckenfönstret.

5 Tryck på SEL (välj) för att avsluta inställningen.



Att avsöka ditt favoritprogram

1 Tryck in och håll PTY (programtyp) intryckt minst 1 sekund när du lyssnar på en FM-station.

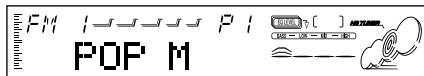

Den sist valda PTY-kod visas.

2 Välj någon av PTY-koderna som lagrats i förinställningsknapparna (1 till 6).

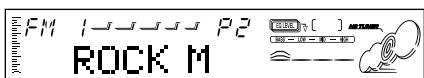

Ex.: När “ROCK M” lagras i förinställda sifferknapp 2

PTY-sökningen efter ditt favoritprogram startar efter 5 sekunder.

- Om det finns en station som sänder ett program med samma PTY-kod som du valt, tas den stationen in.
- Om det inte finns någon station som sänder ett program med samma PTY-kod som du valt, ändras inte stationen.

Anm.:

I vissa områden fungerar inte PTY-sökning korrekt.

Andra bekväma RDS-funktioner och inställningar

Automatiskt val av station med nummerknapparna

När du trycker på nummerknappen brukar den förinställda stationen tas in.

När den förinställda stationen är en RDS-station händer dock något annat. Om signalerna från den förinställda stationen är för svaga för att mottagningen ska bli bra, så använder enheten sina AF-data och ställer in sig på en annan station som sänder samma program som den ursprungliga förinställda stationen.

(Programsökning)

- Det tar en stund för apparaten att ställa in sig på en annan station med programsökning.

Så här gör du för att aktivera programsökning.

- Se också “Ändra allmänna inställningar (PSM)” på sid. 23.

1 Tryck in och håll SEL (välj) intryckt minst 2 sekunder tills en av PSM funktionerna kommer fram i teckenfönstret.

2 Tryck på ►►| ^ eller ▼ |◄◄ för att välja “P-SEARCH”.

3 Vrid inställningsratten medurs för att välja “SEARCH ON”.

Detta aktiverar programsökning.

4 Tryck på SEL (välj) för att avsluta inställningen.

För att gå ur programsökningen, upprepar du samma steg en gång till, men väljer i stället “SEARCH OFF” (av) i steg 3, genom att vrida inställningsratten moturs.



Att byta displayläge medan du lyssnar på en FM-station

Du kan ändra indikeringen i teckenfönstret till antingen stationsnamn (PS NAME) eller stationsfrekvens (FREQUENCY) när du lyssnar på en FM RDS -station.

- Se också "Ändra allmänna inställningar (PSM)" på sid. 23.

- 1 Tryck in och håll SEL (välj) intryckt minst 2 sekunder tills en av PSM funktionerna kommer fram i teckenfönstret.
- 2 Tryck på ►| ▲ eller ▼ |◄ för att välja "TUNER DISP" (displayläge tuner).
- 3 Vrid inställningsratten för att ställa in önskad indikering ("FREQUENCY" eller "PS NAME").
- 4 Tryck på SEL (välj) för att avsluta inställningen.

Anm.:

Genom att trycka på D (teckenfönster) kan du endast ändra på teckenfönstret när du lyssnar på en FM RDS -station.

När du trycker på knappen visas följande information i tur och ordning i teckenfönstret:

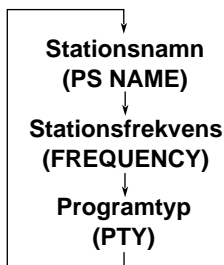

- Sedan återgår teckenfönstret till den ursprungliga indikeringen i flera sekunder.

Volyminställning för trafikinformation (TA-nivån)

Du kan förinställa ljudnivån för TA-mottagning i beredskapsläge. När ett trafikprogram tas in ändras ljudvolymen automatiskt till förinställd nivå.

- Se också "Ändra allmänna inställningar (PSM)" på sid. 23.

- 1 Tryck in och håll SEL (välj) intryckt minst 2 sekunder tills en av PSM funktionerna kommer fram i teckenfönstret.
- 2 Tryck på ►| ▲ eller ▼ |◄ för att välja "TA VOL".
- 3 Vrid inställningsratten för att ställa in önskad volymnivå.
Du kan ställa in den mellan "TA VOL 00" och "TA VOL 50".
- 4 Tryck på SEL (välj) för att avsluta inställningen.

Automatisk klockinställning

Vid leverans från fabriken är klockan som är inbyggd i enheten inställd för att justeras automatiskt med hjälp av CT (klocktid) -data i RDS-signalen.

Följ anvisningarna nedan om du inte vill använda automatisk klockinställning.

- Se också "Ändra allmänna inställningar (PSM)" på sid. 23.

- 1 Tryck in och håll SEL (välj) intryckt minst 2 sekunder tills en av PSM funktionerna kommer fram i teckenfönstret.
- 2 Tryck på ►| ▲ eller ▼ |◄ för att välja "AUTO ADJ".
- 3 Vrid inställningsratten moturs för att välja "ADJUST OFF".
Därmed har klockjusteringen annullerats.
- 4 Tryck på SEL (välj) för att avsluta inställningen.

För att återaktivera klockinställningsläget, upprepar du samma steg, men väljer "ADJUST ON" i steg 3 genom att vrida inställningsratten medurs.

Anm.:

Du måste ligga kvar inställd på samma station i mer än 2 minuter efter att ha satt "AUTO ADJ" (ljudjust) till "ADJUST ON" (på). Annars kommer klocktiden inte att justeras. (Det beror på att apparaten behöver 2 minuter för att hämta in de CT-data som ingår i RDS-signalen.)



PTY-koder

NEWS:	Nyheter	SOCIAL:	Program om sociala aktiviteter
AFFAIRS:	Mera djuplodande analyser av aktuella nyheter eller händelser	RELIGION:	Program som handlar om olika aspekter av troende eller frågor av existentiell eller etisk natur
INFO:	Program som delger tips om diverse olika ämnen	PHONE IN:	Program där lyssnarna kan uttrycka sina åsikter antingen telefonledes eller i ett allmänt forum
SPORT:	Sportevenemang	TRAVEL:	Program om resmål, charterresor, restips och erbjudanden
EDUCATE:	Utbildningsprogram	LEISURE:	Program rörande fritidsaktiviteter såsom trädgårdsskötsel, matlagning, fiske o.dyl.
DRAMA:	Radioskådespel	JAZZ:	Jazzmusik
CULTURE:	Program om nationell eller regionell kultur	COUNTRY:	Countrymusik
SCIENCE:	Program om naturvetenskap och teknik	NATION M:	Nuvarande populärmusik från främmande länder eller regioner på det ursprungliga språket
VARIED:	Övriga program som komedier, ceremonier o.dyl.	OLDIES:	Klassisk popmusik
POP M:	Popmusik	FOLK M:	Folkmusik
ROCK M:	Rockmusik	DOCUMENT:	Program som behandlar aktuella frågor på ett mera djuplodande sätt
EASY M:	Lättlyssnad popmusik		
LIGHT M:	Lättlyssnad bakgrundsmusik		
CLASSICS:	Klassisk musik		
OTHER M:	Övriga typer av musik		
WEATHER:	Väderinformation		
FINANCE:	Rapporter om försäljning, handel, aktiebörsen o.dyl.		
CHILDREN:	Underhållningsprogram för barn		

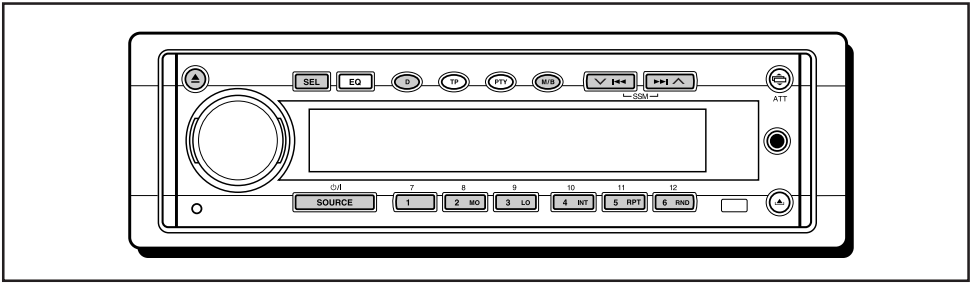

Spela en CD skiva

1 Öppna laddningsfacket.



Displaypanelen sänks ned och laddningsfacket kommer fram.

Anm.:

Var försiktig vid hanteringen av en CD-skiva när en extern komponent är ansluten till extraingången.

2 Ladda en skiva i apparaten.

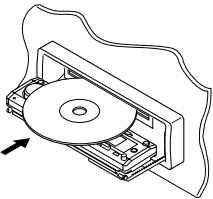

Apparaten hämtar en CD-skiva, kontrollpanelen återgår till det tidigare läget (se sid. 28) och CD-skivan börjar spelas automatiskt.

Teckenfönstret ändras och visar följande:

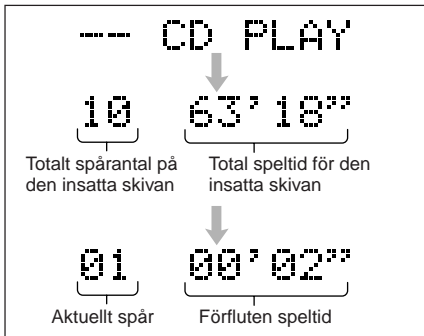

Anm.:

- Om det sitter en CD-skiva i laddningsfacket så börjar den spelas när du väljer "CD" som källa genom att trycka på SOURCE .
- Om en CD-skiva sätts in uppochned så matas den ut automatiskt.
- När du spelar en CD Text-skiva så visas skivtiteln och artisten i teckenfönstret. Därefter visas det aktuella spårets titel i teckenfönstret, följt av spårnumret och förfluten speltid. Se även "Spela CD Text" (sid. 18) och "Inställning av rullningsläge - SCROLL" (sid. 25).
Om en CD Text-skiva innehåller mycket textinformation kanske all inte visas i teckenfönstret.
- CD-skivan stannar också om du byter källa (utan att CD-skivan matas ut).

Att sluta spela och stöta ut CD skivan

Tryck på ▲.

CD-avspelnningen stoppas, kontrollpanelen går ner och sedan matas CD-skivan automatiskt ut ur laddningsfacket.

För att återföra kontrollpanelen till det tidigare läget trycker du en gång till på ▲.

- Om du låter laddningsfacket vara öppet i en minut (eller 30 sekunder om du har matat ut en skiva med startnyckeln i läge "OFF" (av)) så hörs en ljudsignal, och kontrollpanelen återgår till det tidigare läget.
Var försiktig så att inte CD-skivan och ditt finger kommer i kläm mellan kontrollpanelen och apparaten.

Anm.:

Om den utstöta skivan inte tas bort inom cirka 15 sekunder sätts den automatiskt in i laddningspringan igen för att skyddas mot damm. (Skivan börjar dock inte spelas.)



Spela CD Text

I CD Text finns inspelat en del information om skivan (skivtitel, artist och spårtitel). Du kan visa en del av denna skivinformation i teckenfönstret.

1 Välj textdisplay medan du spelar en CD Text.



Varje gång du trycker på knappen ändras teckenfönstret enligt följande:



Anm.:

- Teckenrutan visar högst 10 tecken åt gången och rullar om det finns mer än 10 tecken.
Se även "Inställning av rullningsläge – SCROLL" på sid. 25.
- Om du trycker på D (teckenfönster) när du lyssnar på en vanlig CD-skiva visas "NO NAME" i stället för skivrubrik/artist och spårrubrik.

Ta reda på ett spår eller en bestämd del på en CD skiva

Snabbt framåt eller bakåt i spåret

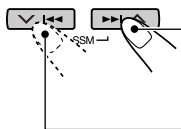

Tryck in och håll ►►► ▲, medan en CD-skiva spelas för att gå snabbt framåt i spåret.

Tryck in och håll ▼ ◄◄◄, medan en CD-skiva spelas för att gå snabbt bakåt i spåret.

Gå till nästa spår eller föregående spår

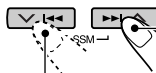

Tryck ett ögonblick på ►►► ▲ medan en CD spelas för att gå fram till början på nästa spår. För varje knapptryckning kommer du i tur och ordning fram till nästa spår som sedan spelas.

Tryck ett ögonblick på ▼ ◄◄◄ medan en CD spelas för att gå tillbaka till början på det aktuella spåret. För varje knapptryckning kommer du i tur och ordning tillbaka till föregående spår som sedan spelas.

Gå direkt till ett visst spår

Tryck på den nummerknapp som motsvarar spårets nummer, så börjar det spelas.

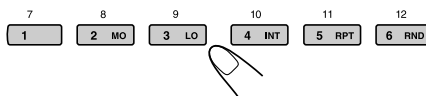

- För att välja ett spårnummer från 1 – 6: Tryck ett ögonblick på 1 (7) – 6 (12).
- För att välja ett spårnummer från 7 – 12: Tryck in och håll 1 (7) – 6 (12) minst 1 sekund.

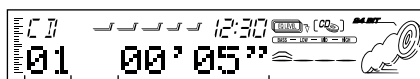

Spårnummer Förfluten speltid



Välj CD avspelningslägen

Att spela spår slumpvis (Slumpmassing CD-avspelning)

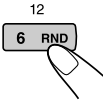
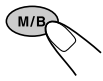

- 1 Tryck på M/B (läge/band) för att gå till funktionsläget när en CD-skiva spelas. Apparaten går till funktionsläget.
- 2 Tryck på RND (slumpmässigt) i funktionsläget så att RND-indikeringen tänds i teckenfönstret. Sedan, varje gång du trycker på knappen kopplas slumpmässig CD-avspelning på och av växelsvis.

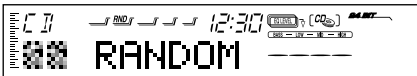

När slumpvis spelning kopplas på tänds RND-indikatorn i teckenrutan och ett slumpvis valt spår börjar spela.

Upprepad spelning av spår (Upprepad CD-avspelning)

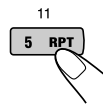
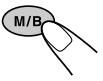

- 1 Tryck på M/B (läge/band) för att gå till funktionsläget när en CD-skiva spelas. Apparaten går till funktionsläget.
- 2 Tryck på RPT (repetering) i funktionsläget så att RPT-indikeringen tänds i teckenfönstret. Sedan, varje gång du trycker på knappen kopplas upprepad CD-avspelning på och av växelsvis.



Att endast spela av introduktionerna (Introsökning)

Du kan spela de första 15 sekunderna på varje spår i tur och ordning.

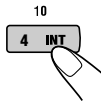
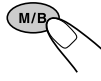

- 1 Tryck på M/B (läge/band) för att gå till funktionsläget när en CD-skiva spelas. Apparaten går till funktionsläget.
- 2 Tryck på INT (introsökning) medan du är kvar i funktionsläget så att "INTRO" visas i teckenfönstret. Sedan, slås CD-introsökläget växelsvis på och av varje gång du trycker på knappen.



Spårnummer på det spår som spelas

Spärrad utstötning av CD skivan

Du kan spärra skivans utstötning och låsa en skiva i laddningsspringan.



Med SEL (välj) intryckt ska du trycka in och hålla ▲ i minst 2 sekunder. "NO EJECT" blinkar i teckenfönstret i cirka 5 sekunder, och CD-skivan är låst och kan ej stötas ut.



Anm.:

Om du trycker på ▲ när CD-utmatning är spärrad går panelen ner, men CD-skivan kan inte matas ut. Tryck på ▲ för att återföra teckenpanelen till det tidigare läget.

För att upphäva spärran och låsa upp CD-skivan, tryck in och håll ▲ igen i minst 2 sekunder samtidigt som SEL (välj). "EJECT OK" blinkar i teckenfönstret i cirka 5 sekunder och CD:n frigörs.



LJUDINSTÄLLNING

Inställning av ljudet

Du kan justera ljudegenskaperna på önskat sätt.

1 Välj det du vill justera.



Varje gång du trycker på knappen ändras de inställningsbara posterna på följande sätt:



2 Justera ljudnivån.

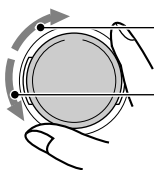

För att höja nivån.

För att sänka nivån.

Anm.:

Normalt fungerar kontrollratten som volymkontroll. Du behöver alltså inte välja "VOL" för att justera ljudvolymen.

Indikering	Det här gör du:	Omfång
FAD*	Justerar främre och bakre högtalar balans.	R06 (Endast bakre) F06 (Endast främre)
BAL	Justerar vänster och höger högtalar balans	L06 (Endast vänster) R06 (Endast höger)
S. BASS**	Justerar basen.	00 (min.) 08 (max.)
EXT VOL***	Ställ in den utgående nivån via EXT OUT uttagen.	00 (min.) 12 (max.)
WOOFER****	Ställ in bashögtalarens utmatningseffekt.	00 (min.) 12 (max.)
VOL	Justerare ljudvolymen.	00 (min.) 50 (max.)

* Om du använder ett system med två högtalare sätter du fadernivån på "00".

** Basljudets fyllighet och djup är kvar hela tiden, oavsett hur lågt du vrider ner ljudet – superbass. Du kan också ställa in superbassnivån.

*** ENDAST för KD-SH55R: Detta fungerar bara när förstärkaren/förstärkarna eller den/de andra komponenten/komponenterna är ansluten/anslutna till EXT OUT -uttagen.

**** ENDAST för KD-SH77R: Detta fungerar bara om en djupbashögtalare är ansluten.

Välja förinställda ljudlägen

Du kan välja ett förinställt ljudläge som passar den typ av musik du lyssnar på.

1 Tryck på EQ.



Det ljudläge som användes senast återkallas och tillämpas på den aktuella källan.

EQ-indikeringen tänds.

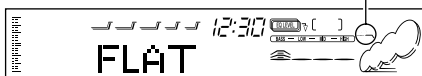

Ex.: Du har valt "FLAT" (klanglöst) tidigare

2 Väj önskat ljudläge.

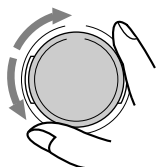

När du vrider på inställningsratten ändras ljudläget på följande sätt:

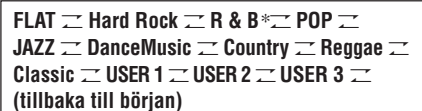

* RytM och Blues

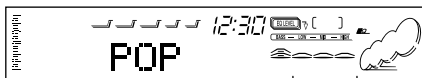

EQ-nivån ändras när du väljer ljudläget.

Ex.: När du väljer "POP"

För att gå ut ljudläget väljer du "FLAT" i steg 2.

Anm.:

- Du kan justera det förinställda ljudläget på önskat sätt och lagra det i minnet.
Om du vill justera och lagra ditt ursprungliga ljudläge, se "Lagra egen ljudinställning" på sid. 22.
- Se sid. 20 för anvisningar för att ställa in basförstärkningsnivån tillfälligt.

Spara ett separat ljudläge för varje avspelningskälla (EQ Link)

När du väljer ett ljudläge läggs det in i minnet. Det återkallas varje gång du väljer just den källan.

Du kan lägga in ett ljudläge för var och en av följande källor — FM1, FM2, FM3, AM, CD och samt för externa komponenter.

- Se också "Ändra allmänna inställningar (PSM)" på sid. 23.
- 1 Tryck på SEL (välj) och håll den intryckt i mer än 2 sekunder, så att ett av PSM-alternativen visas i teckenfönstret.
 - 2 Tryck på ►► ▲ eller ▼ ◄◄ för att välja "EQ LINK" (minneslänk för ljudreglering).
 - 3 Vrid reglervredet medurs för att välja "LINK ON".
 - 4 Tryck på SEL (välj) för att avsluta inställningen.

För att avsluta EQ Link, gör du på samma sätt, men väljer "LINK OFF" genom att vrida reglervredet moturs i steg 3.

- När "EQ LINK" satts till "LINK ON"
Kan det valda ljudläget sparas i minnet för den aktuella källan.
Varje gång du sedan ändrar till samma källa så återkallas också samma ljudläge, och visas efter källnanmet.
- När "EQ LINK" satts till "LINK OFF"
Gäller den valda ljudlägeseffekten för alla valda källor.



Lagra egen ljudinställning

Du kan justera ljudlägena som du vill och lagra dina egna inställningar i minnet.

(USER 1, USER 2 och USER 3)

- Följande steg är tidsbegränsade. Om inställningen upphävs innan du är färdig, ska du börja om från steg 1.

1 Tryck på EQ.



Det ljudläge som användes senast återkallas och tillämpas på den aktuella källan.

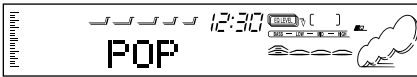

Ex.: Du har valt "POP" tidigare

2 Tryck på SEL (välj) för att välja ljuddokument för justering.



För varje tryckning på knappen ändras ljuddokumenterna för justering i denna ordningsföljd:

LOW FREQ.* → LOW WIDTH → LOW LEVEL →
 MID FREQ.* → MID WIDTH → MID LEVEL →
 HIGH FREQ.* → HIGH LEVEL →
 (tillbaka till början)

FREQ. (LOW, MID, HIGH):

Välj inställning av mittfrekvensen.

WIDTH (LOW, MID):

Välj bandbredds nivå (Q).

LEVEL (LOW, MID, HIGH):

Ställ in förbättringsnivån.

- * Genom att trycka på ►► | ▲ eller ▼ | ◀◀, kan du flytta direkt på följande sätt:

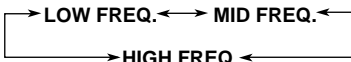

3 Ställa in det valda ljuddokumentet.

- Se tabellen nedan för inställning av det valda ljuddokumentet.



4 Upprepa stegen 2 och 3 för att ställa in de andra ljuddokumenterna.

5 Välj ett av användarljudlägena (USER1, USER2, USER3).



Ex.: När du väljer "USER 2"

6 Tryck på EQ för att spara inställningarna.



Återställ fabriksinställningen

Upprepa samma steg och lägg åter in de förinställningsvärden som redovisas i tabellen på sid. 38.

Indikering	Förinställda värden		
	LOW	MID	HIGH
FREQ.	50 Hz 80 Hz 120 Hz	700 Hz 1 kHz 2 kHz	8 kHz 12 kHz
WIDTH	1 (min.) 4 (max.)	1 (min.) 2 (max.)	_____
LEVEL	-06 (min.) +06 (max.)	-06 (min.) +06 (max.)	-06 (min.) +06 (max.)

Ställ in klockan

- 1 Tryck in och håll SEL (välj) intryckt minst 2 sekunder tills en av PSM funktionerna kommer fram i teckenfönstret. (Se sid. 24.)



- 2 Ställ in timmen.

- 1 Välj "CLOCK HOUR" om det inte visas i teckenfönstret.
- 2 Justera timmen.

1

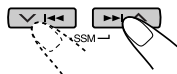

2

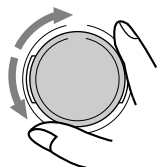

- 3 Ställ in minuten.

- 1 Välj "CLOCK MIN".
- 2 Justera minuten.

1



2

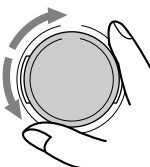

- 4 Ställ in tidssystem.

- 1 Välj "24H/12H".
- 2 Välj "12HOUR" eller "24HOUR".

1

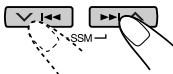

2

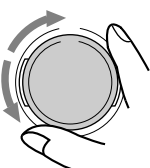

- 5 Tryck på SEL (välj) för att avsluta inställningen.



Ändra allmänna inställningar (PSM)

Du kan ändra de poster som står i listan på nästa sida med hjälp av PSM (inställning av användarläge).

Grundmetod

- 1 Tryck in och håll SEL (välj) intryckt minst 2 sekunder tills en av PSM funktionerna kommer fram i teckenfönstret. (Se sid. 24.)

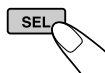

- 2 Välj det PSM-alternativ du vill ställa in. (Se sid. 24.)

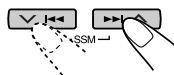

- 3 Justera den PSM post som valdes.

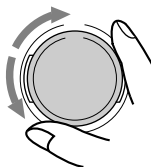

- 4 Upprepa stegen 2 och 3 för inställning av andra PSM-parametrar.

- 5 Tryck på SEL (välj) för att avsluta inställningen.



För att kontrollera aktuell klocktid medan enheten är avstängd, tryck på D (teckenfönster). Strömmen slås på, klocktiden visas i 5 sekunder, varpå strömmen slås av.

Inställning av användarläge (PSM) -enheter

1 Håll.		2 Välj.		3 Inställning. Moturs Medurs		Fabriksförin- ställning	Se sid.
CLOCK HOUR	Timinställning	Bakåt	Framåt	0:00		23	
CLOCK MIN	Minutinställning	Bakåt	Framåt				
EQ LINK	Minneslänk för ljudreglering	LINK OFF	LINK ON	LINK OFF	21		
24H/12H	24/12-timmars tidsformat	12HOUR	24HOUR	24HOUR	23		
AUTO ADJ	Automatisk inställning av klockan	ADJUST OFF	ADJUST ON	ADJUST ON	15		
CLOCK DISP	Klockindikering	CLOCK OFF	CLOCK ON	CLOCK ON	25		
TUNER DISP	Displayläge tuner	FREQUENCY	PS NAME	PS NAME	15		
PTY STBY	PTY beredskap	29 typer av program (Se sid. 13 och 16.)		NEWS	13		
PTY SEARCH	PTY-sökning						
TA VOL	Volym för trafikmeddelande	TA VOL 00 – TA VOL 50		TA VOL 20	15		
P-SEARCH	Programsökning	SEARCH OFF	SEARCH ON	SEARCH OFF	14		
DAB AF*	Alternativ frekvenssökning	AF OFF	AF ON	AF ON	37		
LEVEL/EQ	Utjämnar/nivåindikering	EQ ONLY ↔ LEVEL+EQ LEVEL ONLY ↖		EQ ONLY	25		
DIMMER	Dimmer (avbländning)	AUTO ↔ OFF ↕ ON ↕		AUTO	25		
TELEPHONE	Telefondämpning	MUTING OFF ↔ MUTING1 ↕ MUTING2 ↕		MUTING OFF	25		
BEEP SW	Tangentton	BEEP OFF	BEEP ON	BEEP ON	25		
P.AMP SW**	Strömbrytare, effektförstärkare	P.AMP OFF	P.AMP ON	P.AMP ON	25		
CONTRAST	Displaykontrast	CONTRAST 1 – CONTRAST 10		CONTRAST 5	25		
SCROLL	Rullning	ONCE ↔ AUTO ↕ OFF ↕		ONCE	25		
CUTOFF F**	Bashögtalarens fränslagningsfrekvens	FREQ MID ↔ FREQ HIGH ↕ FREQ LOW ↕		FREQ MID	25		
LINE ADJ**	Inställning av linjeingångsnivån	L.ADJ 00 – L.ADJ 05		L.ADJ 00	26		
EXT INPUT***	Val av extern inmatning	CD CHANGER	LINE INPUT	CD CHANGER	26		
AUX ADJ	Inställning av extraingångens nivå	A.ADJ 00 – A.ADJ 05		A.ADJ 00	26		
KEY SELECT**	Val av externt tangentstyrläge	DVD ↔ VCR ↕ OFF ↕		DVD	26		
IF FILTER	Mellanfrekvensfilter	WIDE	AUTO	AUTO	26		
DEMO MODE	Demoläge	DEMO OFF	DEMO ON	DEMO ON	26		

• Tryck på SEL (välj) för att avsluta inställningen.

* Visas endast om en DAB-förstärkare är ansluten.

** ENDAST för KD-SH77R

*** ENDAST för KD-SH55R — Visas endast om någon av följande källor väljs — FM, AM, CD och AUX INPUT.

Välj klockindikering – CLOCK DISP

Du kan välja att få klockan visad i teckefönstret när apparaten är påslagen. Vid leveransen från fabriken är apparaten inställd för att visa klockan i teckenfönstret.

- CLOCK ON: Klockvisningen är påslagen.
- CLOCK OFF: Klockindikeringen stängs av.

Välj nivåvisning – LEVEL/EQ

Du kan välja den nivåvisning du önskar. Vid leveransen från fabriken "EQ ONLY" är detta läge satt till.

- EQ ONLY: Utjämnarmönstret visas.
- LEVEL+EQ: Utjämnarmönstret visas tillsammans med ljudnivåmätaren.
- LEVEL ONLY: Ljudnivåmätaren tänds uppåt och nedåt från mitten.

Välj avbländare – DIMMER

När du kopplar på bilens strålkastare avbländas teckenfönstret automatiskt (Autodimner).

När apparaten kommer från fabriken är denna autodimner-funktion aktiverad.

- AUTO: Aktiverar autodimner.
- OFF: Upphåver autodimner.
- ON: teckenfönstret avbländas alltid.

Anm.:

Autodimner som är utrustade med denna apparat kanske inte fungerar korrekt på vissa bilar och då särskilt på de som har en manövrerratt för avbländning.

I detta fall ska dimmern ställas in på "ON" eller "OFF".

Välj telefondämpning – TELEPHONE

Denna funktion används när en mobiltelefon ansluts. Beroende på vilket telefonsystem som används väljs antingen "MUTING 1" eller "MUTING 2", dvs det som dämpar ljudet från apparaten. Vid leveransen från fabriken är denna funktion avstängd.

- MUTING 1: Välj detta om denna inställning kan dämpa ljudet.
- MUTING 2: Välj detta om denna inställning kan dämpa ljudet.
- MUTING OFF: Upphåver telefondämpning.

Att slå tangenttonen på/ave – BEEP SW

Det går att slå av tangenttonen om du inte vill höra ett pipande ljud varje gång en knapp trycks in. Tangenttonen är påslagen vid leveransen.

- BEEP ON: Aktiverar tangenttonen.
- BEEP OFF: Avaktiverar tangenttonen.

Slå på/av effektförstärkaromkopplaren

– P. AMP SW. (Endast för KD-SH77R)

Du kan stänga av den inbyggda förstärkaren och endast skicka ljudsignalerna till en eller flera externa förstärkare, för att få ett tydligt ljud och undvika värmealstring inuti apparaten. Vid leveransen från fabriken är effektförstärkaren inställd i läget för aktivering av den inbyggda förstärkaren.

- P. AMP ON: Välj detta läge om du inte använder en eller flera externa förstärkare.
- P. AMP OFF: Välj detta läge om du använder en eller flera externa förstärkare.

Inställning av teckenfönstrets kontrast

– CONTRAST

Du kan ställa in teckenfönstret kontrast från 1 (mörk) till 10 (ljus). Vid leveransen från fabriken är kontrasten inställd på nivå 5.

Inställning av rullningsläge – SCROLL

Du kan välja rullningsläget för skivinformation om den består av mer än 10 tecken.

Vid leveransen från fabriken är autorullningsläget ställt till "ONCE" (en gång).

- ONCE: Rullar bara en gång.
- AUTO: Upprepar rullningen (med 5 sekunders mellanrum).
- OFF: Ingen autorullning.

Anm.:

Du kan rulla teckenfönstret även om rullningsläget satts till "OFF" genom att trycka in D (teckenfönster) i mer än 1 sekund.

Val av djupbashögtalarens gränshfrekvens

– CUTOFF F (Endast för KD-SH77R)

Om en djupbashögtalare är ansluten till apparaten ska du välja en lämplig gränshfrekvens för den.

Vid leveransen från fabriken är djupbashögtalarens gränshfrekvens satt till "FREQ MID".

- FREQ LOW: Frekvenser som är högre än 50 Hz går inte fram till djupbashögtalaren.
- FREQ MID: Frekvenser som är högre än 80 Hz går inte fram till djupbashögtalaren.
- FREQ HIGH: Frekvenser som är högre än 120 Hz går inte fram till djupbashögtalaren.

Ställa in linjeingångsnivån – LINE ADJ (Endast för KD-SH77R)

Ställ in linjeingångsnivån korrekt när en extern komponent är ansluten till LINE IN -uttagen. Vid leveransen från fabriken är linjeingångsnivån satt till nivå 00.

Om den anslutna komponentens ingångsnivå inte är tillräckligt hög måste den höjas. Om ingångsnivån inte ställs in kan du komma att överraskas av ett högt ljud när du ändrar källan från den externa komponenten till en annan källa.

Välja användning av den externa komponenten – EXT INPUT (Endast för KD-SH55R)

Du kan ansluta den externa komponenten till CD-växlaruttaget på baksidan med hjälp av linjematningsadapter KS-U57 (ingår inte).

För att kunna använda den externa komponenten som avspelningskälla via denna apparat måste du välja vilken komponent – CD-växlaren eller den externa komponenten – som ska användas. Vid leveransen från fabriken är CD-växlaren vald som den externa komponenten.

- LINE INPUT: För att använda en annan extern komponent än CD-växlaren.
- CD CHANGER: För att använda CD-växlaren.

Anm.:

Anvisningar för anslutning av linjeingångsadapter KS-U57 och den externa komponent finns i installations/anslutningshandboken (separat dokument).

Ställa in hjälpingångens nivå – AUX ADJ

Ställ in hjälpingångens nivå ordentligt när en extern komponent är ansluten till hjälpingångsuttaget.

Vid leveransen från fabriken är hjälpingångsnivån satt till nivå 00.

Om den anslutna komponentens ingångsnivå inte är tillräckligt hög måste den höjas. Om ingångsnivån inte ställs in kan du komma att överraskas av ett högt ljud när du ändrar källan från den externa komponenten till en annan källa.

Välja målkomponent för användning via denna mottagare – KEY SELECT (Endast för KD-SH77R)

Du kan använda antingen JVC:s videobandspelare eller DVD-spelare via denna mottagare, med hjälp av sifferknapparna på kontrollpanelen.

Vid leveransen från fabriken är apparaten inställd för användning av dessa sifferknappar för DVD-funktionerna. Information om hur du använder sifferknapparna på kontrollpanelen för DVD- eller videobandspelaroperationer finns på sid. 30.

Ändra FM-tunerns selektivitet – IF FILTER

I vissa områden kan stationer som ligger nära varandra störa varandra. Denna störning ger upphov till brus. Vid leveransen från fabriken är apparaten inställd för att reducera detta störningsbrus automatiskt ("AUTO").

- AUTO: När denna slags störning förekommer ökar apparaten tunerns selektivitet automatiskt så att störningsbruset reduceras. (Stereoeffekten kommer emellertid också att gå förlorad.)
- WIDE: Apparaten är känslig för störningar från närliggande stationer, men ljudkvaliteten kommer inte att försämrats och stereoeffekten kommer inte att gå förlorad.

Så här aktiverar och inaktiverar du demoläget – DEMO MODE

Du kan aktivera och inaktivera demoläget. Vid leveransen är läget satt till "DEMO ON" (demo på).

- DEMO ON: Slår på demoläget. Demonstrationen startar automatiskt om det inte kommer in något ljud på 3 minuter.
- DEMO OFF: Inaktiverar demoläget

Anm.:

Om apparaten har återställts (och strömmen är på) kommer demonstrationen att starta, om det inte kommer in något ljud på omkring 10 sekunder.

Ge ljudkällorna namn

Du kan ge CD-skivor och externa komponenter namn.

När ett namn tilldelats visas detta i teckenrutan när du väljer den.

Ljudkälla	Maximalt antal tecken
CD-skivor *	högst 32 (upp till 40 skivor)
Extern komponent	högst 10 tecken

* Du kan inte tilldela namn åt en CD Text.

1 Välj en ljudkälla som du vill ge namn åt.

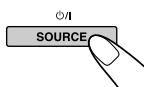

När du väljer en källa slås strömmen på automatiskt. Varje gång du trycker på knappen växlar ljudkällan enligt beskrivning på sid. 7.

2 Tryck på SEL (välj) och håll den intryckt i mer än 2 sekunder samtidigt som du trycker på D (teckenfönster).

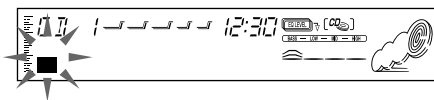
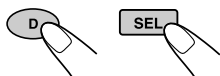

Ex.: När du väljer "CD PLAY" som ljudkälla

3 Välj den teckensats du vill ha medan " " blinkar.



Varje gång du trycker på knappen växlar teckensatsen på följande sätt:

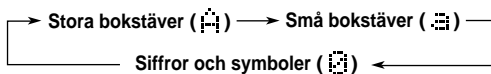

4 Välj ett tecken.

Se sid. 38 betr. uppgifter om tillgängliga tecken.

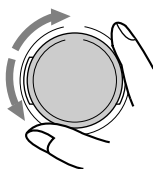

5 Flytta markören till nästa (eller föregående) teckenposition.

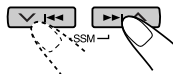

6 Upprepa punkterna 3 till 5 tills du matat in namnet.

7 Avsluta när det sista valda tecknet blinkar.



Att radera inmatade tecken

Mata in mellanslag enligt samma metod som ovan.

Amn.:

- När du ger namn åt den 41:a skivan visar teckenrutan "NAME FULL". (I detta fall ska du ta bort oönskade namn innan du anger namn.)
- När CD-växlaren är ansluten kan du ge CD-skivor i CD-växlaren namn. Dessa namn kan också visas i teckenfönstret om du sätter in CD-skivan i denna apparat.

Ändra kontrollpanelens vinkel

Du kan ändra kontrollpanelens vinkel till ett av tre olika lägen.

Ändra vinkeln till önskat läge.



För varje tryckning på knappen ändras panelvinkeln i följande ordningsföljd:

OBSERVERA:

För ALDRIG in fingret mellan kontrollpanelen och apparaten, eftersom det då kan klämmas fast.

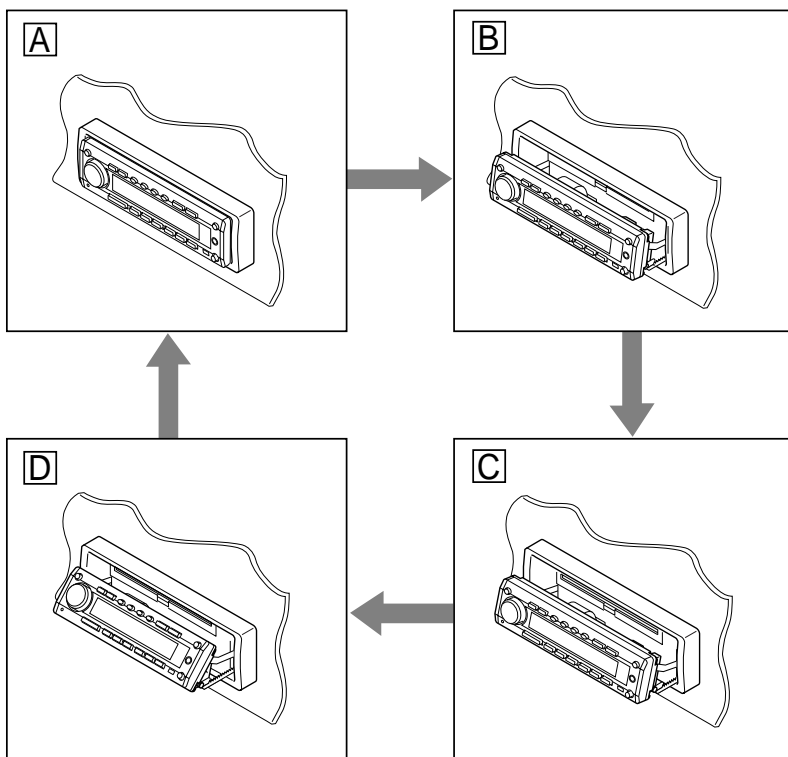
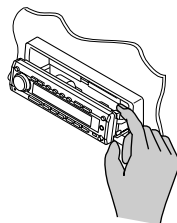

Med fjärrkontrollen

Tryck upprepade gånger på ANGLE ▼. Varje gång du trycker på knappen ändras kontrollpanelens vinkel till i tur och ordning — **A**, **B**, **C** och **D**.

För att återställa kontrollpanelen till dess ursprungliga läge,

trycker du på ANGLE ▲. Varje gång du trycker på knappen ändrar kontrollpanelen sin vinkel bakåt till i tur och ordning — **D**, **C**, **B** och **A**.

Lossa kontrollpanelen

Du kan ta bort kontrollpanelen när du går ifrån bilen.

När du lossar eller fäster kontrollpanelen ska du vara försiktig för att inte skada kontakterna på baksidan av panelen och på panelhållaren.

Så här lossa kontrollpanelen

Du måste koppla ifrån strömmen innan du tar loss kontrollpanelen.

1 Lås upp kontrollpanelen.

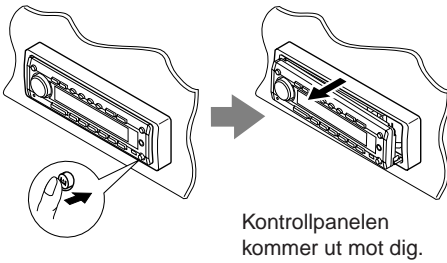

2 För kontrollpanelen åt höger och dra sedan ut den ur apparaten.

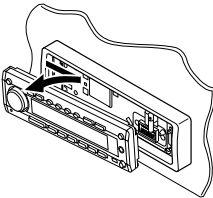

3 Lägg kontrollpanelen i den medföljande lådan.

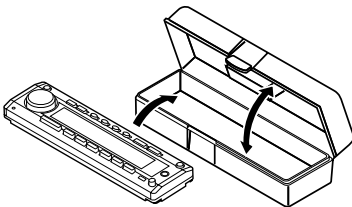

Så här fäster du kontrollpanelen

1 Sätt in kontrollpanelens vänstra sida i spåret i panelhållaren.

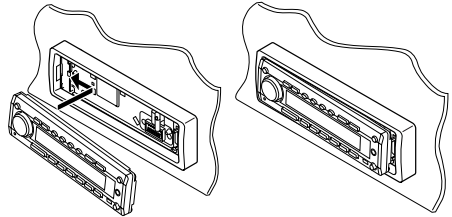

2 Tryck in kontrollpanelens högra sida så att den fastnar i panelhållaren.

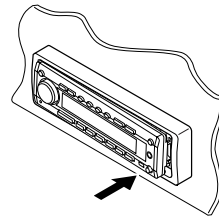

Anm. om rengöring av kontakter:

Om du tar loss kontrollpanelen ofta blir kontakterna sämre.

För att förhindra detta kan du emellanåt torka kontakterna med en bomullstuss eller trasa fuktad med alkohol, men var försiktig så att kontakterna inte skadas.

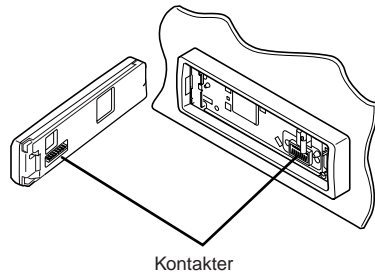



EXTERNA KOMPONENTFUNKTIONER

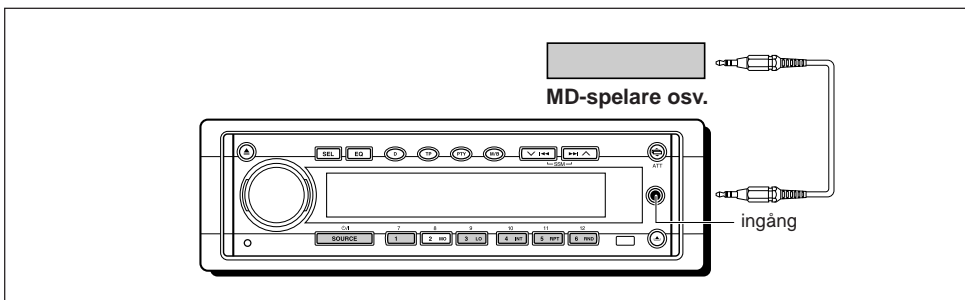

Lyssna på externa komponenter

För KD-SH77R:

Du kan ansluta två externa komponenter till apparaten.

Anslut en till extraingången på kontrollpanelen och den andra till LINE IN -uttagen på baksidan.

Om du ansluter en videobandspelare eller DVD-spelare från JVC till LINE IN -uttagen

Kan du styra den via denna mottagare med hjälp av sifferknapparna på kontrollpanelen. När du använder videobandspelaren måste du ändra sifferknapparnas arbetsläge från DVD-driftläget till videobandspelardriftläget. (Se "Välja målkomponent för användning via denna mottagare – KEY SELECT" på sid. 26.)

Om den externa komponentens ingångsnivå inte är tillräckligt hög måste du ändra den. Om ingångsnivån inte ställs in kan du komma att överraskas av ett högt ljud när du ändrar källan från den externa komponenten till en annan källa. (Se "Ställa in linjeingångsnivån – LINE ADJ" och "Ställa in hjälpingångens nivå – AUX ADJ" på sid. 26.)

7 Välj den externa komponenten (AUX INPUT eller LINE INPUT).

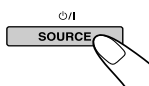

När du väljer en källa slås strömmen på automatiskt. Varje gång du trycker på knappen växlar ljudkällan enligt beskrivning på sid. 7.



AUX INPUT: För att välja den komponent som är ansluten till extraingången på kontrollpanelen



LINE INPUT: För att välja den komponent som är ansluten till LINE IN -uttagen

2 Slå på den anslutna komponenter och starta avspelingen av källan.

- Om en DVD-spelare eller videobandspelare från JVC ansluts kan du göra följande olika saker.

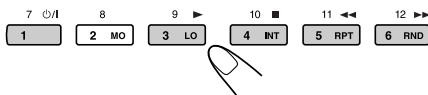



Vid anslutning av en DVD-spelare:

- ⏻/⏪ : Slår på och av strömmen.
- ▶ : Börjar spela.
- ▶▶ :
 - Snabbkör spåret framåt när knappen trycks in och hålls intryckt.
 - Hoppas till början på nästa spår vid en kort tryckning.
- ◀◀ :
 - Kör spåret bakåt när knappen trycks in och hålls intryckt.
 - Återgår till början av det aktuella spåret vid en kort tryckning.
 - Återgår till början av det föregående spåret vid tryckning eftervarandra.
- : Stoppar funktionen.

Anm.:

När du trycker på knapparna ovan visar teckenfönstret "DVD" och sitt driftläge (såsom ▶, ■).

Vid anslutning av en videobandspelare:

- ⏻/⏪ : Slår på och av strömmen.
- ▶ : Börjar spela.
- ▶▶ : Snabbspolar ett band framåt när knappen trycks in och hålls intryckt.
- ◀◀ : Snabbspolar ett band bakåt när knappen trycks in och hålls intryckt.
- : Stoppar funktionen.

Anm.:

När du trycker på knapparna ovan visar teckenfönstret "VCR" och sitt driftläge (såsom ▶, ■).

För KD-SH55R:

Du kan ansluta två externa komponenter till apparaten.

Anslut en till extraingången på kontrollpanelen och den andra till CD-växlaruttagen på baksidan.

Innan du använder den externa komponent som är ansluten till CD-växlaruttagen ska du välja rätt externa ingång. (Se "Välja användning av den externa komponenten – EXT INPUT" på sid. 26.)

Om ingångsnivån för den externa komponent som är ansluten till extraingången måste du höja den.

Om ingångsnivån inte ställs in kan du komma att överraskas av ett högt ljud när du ändrar källan från den externa komponenten till en annan källa. (Se "Ställa in hjälpingångens nivå – AUX ADJ" på sid. 26.)

1 Välj den externa komponenten (AUX INPUT eller LINE INPUT).

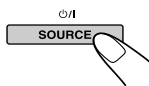

För att välja den komponent som är ansluten till extraingången på kontrollpanelen. Varje gång du trycker på knappen växlar ljudkällan enligt beskrivning på sid. 7.



AUX INPUT: För att välja den komponent som är ansluten till extraingången på kontrollpanelen



LINE INPUT: För att välja den komponent som är ansluten till CD-växlaruttagen

- Om "LINE INPUT" inte kan väljas ska du gå till sid. 26 och välja den externa ingången ("LINE INPUT"). Kan inte användas med CD-växlaren.

2 Slå på den anslutna komponenter och starta avspelnningen av källan.



CD-VÄXLARENS FUNKTION

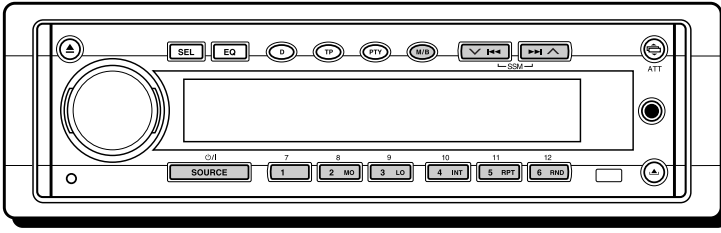

Vi rekommenderar att du använder serie CH-X med apparaten.

Om du har någon annan automatisk CD-växlare bör du rådgöra med återförsäljaren för JVC bilradio/CD-spelare om inkoppling.

- Om t.ex. din automatiska CD-växlare tillhör KD-MK serien behöver du en sladd (KS-U15K) för att ansluta den till denna apparat.

Innan du använder din CD-växlare:

- Se även de instruktioner som medföljer CD-växlaren.
- Om det inte ligger några skivor i magasinet på CD-växlaren eller om skivorna sätts in upp och ned, står det "NO DISC" i teckenfönstret. Tag i så fall ut magasinet och sätt skivorna rätt.
- Om det står "RESET 1" – "RESET 8" i teckenfönstret är det något fel på anslutningen mellan denna apparat och CD-växlaren. Kontrollera i så fall anslutningen, sätt i förbindelsekabeln (-kablarna) stadigt. Och tryck på återställningsknappen på CD-växlaren.

Spela CD-skivor

Välj den automatiska CD-växlaren (CD CHANGER).

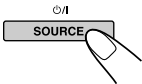

För att välja den komponent som är ansluten till extraingången på kontrollpanelen.

Varje gång du trycker på knappen växlar ljudkällan enligt beskrivning på sid. 7.

Skivnummer

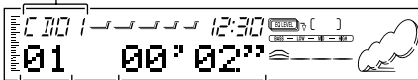

Spårnummer

Förfluten speltid

Snabb spolning framåt och bakåt i spåret

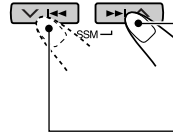

Tryck in och håll **▶▶ ▲**, medan en CD-skiva spelas för att spola snabbt fram i spåret.

Tryck in och håll **▼ ◀◀**, medan en CD-skiva spelas för att gå tillbaka i spåret.

Gå till nästa spår eller föregående spår

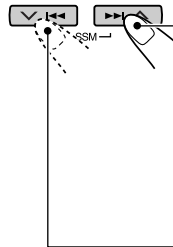

Tryck ett ögonblick på **▶▶ ▲** medan en CD-skiva spelas för att gå fram till början på nästa spår. För varje knapptryckning kommer du i tur och ordning fram till nästa spår som sedan spelas.

Tryck ett ögonblick på **▼ ◀◀** medan en CD-skiva spelas för att gå tillbaka till början på det aktuella spåret. För varje knapptryckning kommer du i tur och ordning tillbaka till föregående spår som sedan spelas.

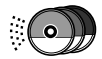

Gå direkt till en viss skiva

Tryck på den nummerknapp som motsvarar skivnumret för att starta dess avspelning (när CD-växlaren används).

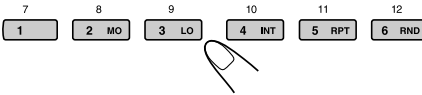

- För att välja ett skivnummer från 1 – 6:
Tryck ett ögonblick på 1 (7) – 6 (12).
- För att välja ett skivnummer från 7 – 12:
Tryck in och håll 1 (7) – 6 (12) minst 1 sekund.

Skivnummer

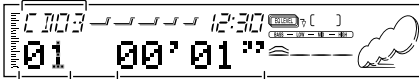

Spårnummer Förfluten speltid

Ex.: När skivanummer 3 väljs

Välja CD spellägen

Att spela spår slumpvis (Slumpmassing CD-avspelning)



- 1 Tryck på M/B (läge/band) medan en CD-skiva spelas. Apparaten går till funktionsläget.
- 2 Tryck på RND (slumpmässigt) i funktionsläget så att RND-indikeringen tänds i teckenfönstret. Sedan, varje gång du trycker på RND, ändras slumpmässig CD-avspelning på följande sätt:



Mode	Indikeringen RND	Spelar slumpvis
RANDOM1	Tänd	Alla spår på aktuell skiva, sedan spåren på nästa skiva osv.
RANDOM2	Blinkar	Alla spår på alla skivor som satts in i magasinet.

Upprepad spelning av spår (Upprepad CD-avspelning)

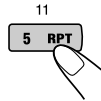
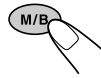

- 1 Tryck på M/B (läge/band) medan en CD-skiva spelas. Apparaten går till funktionsläget.
- 2 Tryck på RPT (repetering) i funktionsläget så att RPT-indikeringen tänds i teckenfönstret. Sedan, varje gång du trycker på RPT, ändras upprepade CD-avspelning på följande sätt:

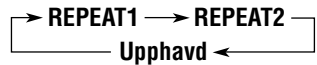

Mode	Indikeringen RPT	Repeterar
REPEAT1	Tänd	Det nuvarande (eller angivna) spåret.
REPEAT2	Blinkar	Alla spår på den nuvarande (eller angivna) skivan.

Att endast spela av introduktionerna (Introsökning)

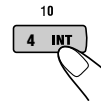
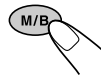

- 1 Tryck på M/B (läge/band) medan en CD-skiva spelas. Apparaten går till funktionsläget.
- 2 Tryck på INT (introsökning) medan du är kvar i funktionsläget så att "INTRO" visas i teckenfönstret. Varje gång du trycker på INT ändras sedan introsökläget i följande ordningsföljd:

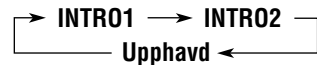

Mode	Indikeringen	Avspelar början (15 sekunder)
INTRO1	Medlodinumner blinkar	Stor bokstav för alla melodier på alla laddade skivor.
INTRO2	Skivnumret blinkar	Stor bokstav för första melodi för alla laddade skivor.

SVENSKA

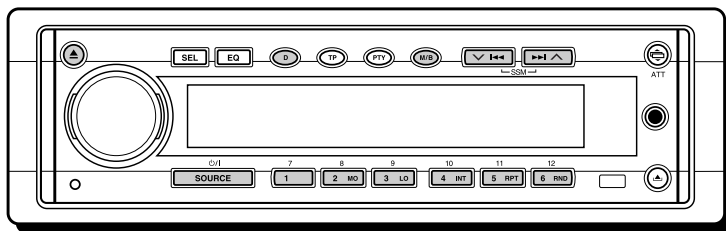

Vi rekommenderar dig att använda DAB (Digital Audio Broadcasting) -tunern KT-DB1500 med apparaten.

Om du använder någon annan DAB-tunern ska du konsultera återförsäljaren för JVC bilradio/CD-spelare.

- Se även bruksanvisningen för din DAB-tunern.

Vad är ett DAB-system?

DAB är ett av de digitala radiosändarsystem som finns idag. Det kan ge dig ljud av CD-kvalitet utan besvärande störningar och signalförvrängning. Den kan dessutom överföra text, bilder och data.

Till skillnad mot FM-sändningar, där varje program sänds på sin egen frekvens, så samlar DAB flera program (som kallas för "tjänster") till en så kallad "ensemble".

Om du har anslutit DAB-tunern till denna apparat så kan du använda dig av dessa DAB-tjänster.

Ställa in en ensemble och en av dess tjänster

En ensemble innehåller normalt sex eller flera program (tjänster) som sänds samtidigt. När du har ställt in en ensemble kan du sedan välja vilken tjänst du vill lyssna på.

1 Välj DAB-tunern.

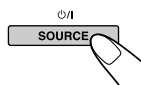

När du väljer en källa slås strömmen på automatiskt.

Varje gång du trycker på knappen växlar ljudkällan enligt beskrivning på sid. 7.

2 Välj önskat DAB-band (DAB1, DAB2 eller DAB3).



Varje gång du trycker in knappen och håller den intryckt i mer än 1 sekund ändras DAB-bandet i denna ordningsföljd:

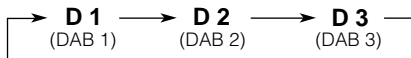

Anm.:

Denna mottagare har tre DAB-band (DAB1, DAB2, DAB3). Du kan använda vilket som helst av dem för att ställa in en så kallad ensemble.

3 Börja söka en ensemble.

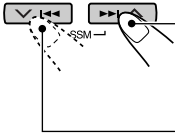

Tryck på >>>| ^ att söka ensembler med högre frekvenser.

Tryck på v|<<< att söka ensembler med lägre frekvenser.

Sökningen avbryts när en ensemble tas emot.

För att avbryta sökningen innan en ensemble tas emot, trycker du på samma knapp som den du tryckte på för sökningen.

4 Välj en tjänst du vill lyssna på.

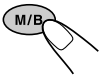

1 Tryck på M/B (läge/band).

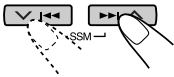

2 Tryck på >>>| ^ eller v|<<< för att välja önskad tjänst.

Ändra den information som visas under inställning av en ensemble

Vanligen visas tjänstens namn i teckenfönstret. Tryck på D (teckenfönster) om du vill ändra visningsinformationen.

Varje gång du trycker på knappen visas nedanstående information en stund i teckenfönstret.

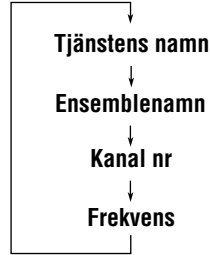

Ställa in en viss ensemble utan att söka:

- 1 Tryck på SOURCE för att välja DAB-tunern som källa.
- 2 Tryck på M/B (läge/band) upprepade gånger och håll den intryckt i mer än 1 sekund för att välja DAB-band (DAB 1, DAB 2 eller DAB 3).
- 3 Tryck in och håll >>>| ^ eller v|<<< intryckt minst 1 sekund. "MANUAL" blinkar i teckenfönstret.
- 4 Tryck flera gånger på >>>| ^ eller v|<<< tills du får fram den ensemble du vill ha.
 - Om du håller knappen intryckt ändrar sig ensemblerna tills du släpper ut den.

Lägga in DAB-tjänster i minnet

Du kan förinställa upp till 6 DAB-tjänster i vart och ett av DAB-banden manuellt (DAB1, DAB2 och DAB3).

1 Välj DAB-tunern.

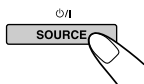

När du väljer en källa slås strömmen på automatiskt. Varje gång du trycker på knappen växlar ljudkällan enligt beskrivning på sid. 7.

2 Välj önskat DAB-band (DAB1, DAB2 eller DAB3).

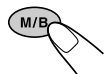

Varje gång du trycker in knappen och håller den intryckt i mer än 1 sekund ändras DAB-bandet i denna ordningsföljd:

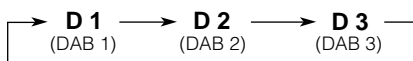

3 Ställ in önskad ensemble.

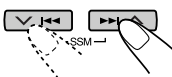

4 Välj önskad tjänst i ensemblen.



1 Tryck på M/B (läge/band).

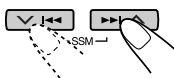

2 Tryck på ►►► ▲ eller ▼ ◀◀◀ för att välja önskad tjänst.

5 Tryck in och håll nummerknappen (nummer 1 i det här exemplet) intryckt minst 2 sekunder där du vill lagra den valda tjänsten.

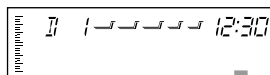

"P 1" blinkar en stund.

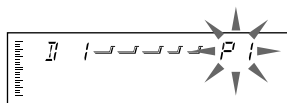

6 Upprepa stegen ovan för att lägga in ytterligare DAB-tjänster på andra förinställningsnummer.

Anm.:

- En tidigare inlagd DAB-tjänst raderas om en ny DAB-tjänst lagras på samma förinställningsnummer.
- Förinställda DAB-tjänster raderas om strömmen till minneskretsen bryts (exempelvis vid batteribyte). Om detta händer får du lägga in DAB-tjänsterna på nytt.

Val av en förinställd DAB-tjänst

Det är lätt att välja en förinställd DAB-tjänst. Tänk på att du måste lägga in tjänsterna först. Om du inte redan har gjort det ska du läsa informationen se sid. 36.

1 Välj DAB-tunern.

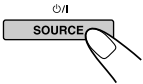

När du väljer en källa slås strömmen på automatiskt. Varje gång du trycker på knappen växlar ljudkällan enligt beskrivning på sid. 7.

2 Välj önskat DAB-band (DAB1, DAB2 eller DAB3).

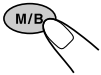

Varje gång du trycker in knappen och håller den intryckt i mer än 1 sekund ändras DAB-bandet i denna ordningsföljd:



3 Välj numret (1 – 6) på den förinställda DAB-tjänst du vill ha.

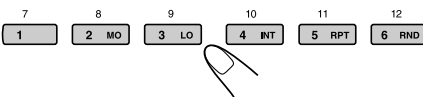

Fler saker du kan göra med DAB

Spårning av samma program automatiskt (alternativ mottagning)

Du kan fortsätta att lyssna på samma program.

- **Vid mottagning av en DAB-tjänst:**
Vid körning inom ett område där ingen tjänst kan tas emot ställer denna enhet automatiskt in sig på en annan ensemble eller FM RDS-station som sänder samma program.
- **Vid mottagning av en FM RDS-station:**
Vid körning inom ett område där en DAB-tjänst sänder samma program som FM RDS-stationen så ställer denna enhet automatiskt in sig på DAB-tjänsten.

Anm.:

När mottagningen växlar mellan DAB och FM kan ljudvolymen komma att öka eller minska på ett besvärande sätt. Denna ändring av ljudvolymen beror på olika ljudutsändningsnivåer hos olika radiostationer, och inte på några fel i denna apparat.

Att använda alternativ mottagning

Vid leveransen från fabriken är alla alternativa mottagningar aktiverade.

- Se också "Ändra allmänna inställningar (PSM)" på sid. 23.

- 1 Tryck in och håll SEL (välj) intryckt i drygt 2 sekunder tills en av PSM funktionerna kommer fram i teckenfönstret.
- 2 Tryck på \wedge \blacktriangleright eller \blacktriangleright \wedge för att välja "DAB AF" (alternativ frekvenssökning).
- 3 Vrid på reglervredet för att välja önskat läge.
 - AF ON: Söker programmet bland DAB-tjänster och FM RDS-stationer — alternativ mottagning. AF indikatorn är tänd i teckenfönstret (se sid. 11).
 - AF OFF: Inaktiverar alternativ mottagning.

Anm.:

När alternativ mottagning (för DAB-tjänster) aktiveras så aktiveras också nätspårningsmottagning (för RDS-stationer: se sid. 11) automatiskt. Nätspårningsmottagning kan inte inaktiveras utan inaktivering av alternativ mottagning.

- 4 Tryck på SEL (välj) för att avsluta inställningen.



YTTERLIGARE INFORMATION

Ljudlägen (förlagda värden)

Uppställningen nedan redovisar de förlagda värdena för de olika ljudlägena. Efter att ha ändrat på inställningarna kan du återställa fabriksinställningarna genom att lägga in förinställningsvärdena nedan på nytt. (Hur du gör det redovisas på sid. 22.)

Inkeringen	Förinställda utjämningsvärden							
	FREQ.	WIDTH	LOW LEVEL	FREQ.	WIDTH	MID LEVEL	FREQ.	HIGH LEVEL
FLAT	50 Hz	1	00	700 Hz	1	00	8 kHz	00
Hard Rock	80 Hz	2	+03	700 Hz	1	00	8 kHz	+02
R & B	80 Hz	3	+03	2 kHz	2	+01	12 kHz	+03
POP	120 Hz	1	+02	2 kHz	2	+01	12 kHz	+02
JAZZ	80 Hz	1	+03	1 kHz	1	+01	8 kHz	+03
DanceMusic	50 Hz	2	+04	700 Hz	1	-02	8 kHz	+01
Country	50 Hz	4	+02	700 Hz	1	00	12 kHz	+02
Reggae	80 Hz	1	+03	2 kHz	2	+02	12 kHz	+02
Classic	120 Hz	1	+03	1 kHz	1	00	8 kHz	+02
User 1	50 Hz	1	00	700 Hz	1	00	8 kHz	00
User 2	50 Hz	1	00	700 Hz	1	00	8 kHz	00
User 3	50 Hz	1	00	700 Hz	1	00	8 kHz	00

Tillgängliga tecken

Du kan använda följande tecken när du ska ge CD-skivor och externa komponenter namn. (Se sid. 27.)

Stora bokstäver

A	B	C	D	E
F	G	H	I	J
K	L	M	N	O
P	Q	R	S	T
U	V	W	X	Y
Z	mellanslag			

Små bokstäver

a	b	c	d	e
f	g	h	i	j
k	l	m	n	o
p	q	r	s	t
u	v	w	x	y
z	mellanslag			

Siffror och symboler

0	1	2	3	4
5	6	7	8	9
!	"	#	\$	%
&	'	()	*
+	,	-	.	/
:	;	<	=	>
?	@	_	`	mellanslag

Hantering av CD skivor

Apparaten är endast avsedd för CD-skivor som är märkta med ett av nedanstående märken.



Du kan också spela av dina CD-R-skivor (inspelningsbara) och CD-RW-skivor (återinspelningsbara) på denna mottagare. **Apparaten kan inte användas för MP3-skivor.**

Så här hanterar man CD-skivor

När du tar ut en CD-skiva ur asken ska du trycka ner askens, centrumhållare och hålla i skivans kanter när du lyfter ut den.



- Håll alltid i kanterna på CD-skivor. Vidrör inte spelytorna.

När du lägger tillbaka CD skivan i asken ska du lägga den varsamt runt centrumhållaren (med den tryckta sidan uppåt).

- Lägg alltid tillbaka CD-skivor i förvaringsasken när de inte används.

Att hålla CD-skivor rena

En smutsig CD skiva spelar inte alltid rätt. Om en CD skiva blir smutsig ska du torka den med en mjuk trasa i en rät linje från mitten ut till kanten.



Att spela nya CD-skivor

Nya CD-skivor kan ha ojämna fläckar runt inner- och ytterkanterna.

Om sådana skivor används kan det hända att apparaten vägrar spela dem.

Sådana ojämna fläckar kan tas bort om man gnider kanterna med en blyerts- eller kulspetspenna eller liknande.

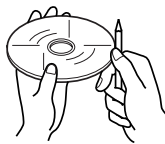

Kondensation

Fukt kan kondenseras på linsen i CD spelaren i följande fall:

- När värmaren startats i bilen.
- Om det blir mycket fuktigt inne i bilen. Om detta inträffar kan det bli fel på CD spelaren. Stöt i så fall ut skivan och låt apparaten stå påkopplad några timmar tills fukten avdunstat.

VARNINGAR!

- Sätt inte in 8 cm CD-skivor (singelskivor) i laddningsspringan. (Sådana skivor kan inte stötas ut.)
- Sätt inte in någon CD skiva som har ovanlig form (t.ex. hjärta eller blomma) eftersom det skulle ge problem.
- Utsätt inte CD-skivor för direkt solsken eller någon annan värmekälla, och lägg dem inte på en plats där de utsätts för hög temperatur eller fukt. Låt dem inte ligga i bilen.
- Använd inte lösningsmedel vid rengöring av CD-skivor (t.ex. vanligt skiv rengöringsmedel, spray, thinner, bensin, osv).

Avspelning av CD-R- eller CD-RW-skivor

Egenframställda CD-R-skivor (inspelningsbara) och CD-RW-skivor (återinspelningsbara) kan bara spelas av om de har "finaliserats".

- Du kan spela av egna CD-R- eller CD-RW-originalskivor som spelats in i musik-CD-formatet. (Vissa skivor kan emellertid inte spelas av, beroende på deras karakteristika eller på inspelningsförhållandena.)
- Innan du spelar av en CD-R- eller CD-RW-skiva ska du läsa anvisningarna för den aktuella skivtypen noga.
- En del CD-R- eller CD-RW-skivor kan inte spelas på denna apparat beroende på deras skivkaraktistika, på att de är skadade eller fläckade, eller på att CD-spelarens lins är smutsig.
- CD-R- eller CD-RW-skivor är känsliga för höga temperaturer och hög luftfuktighet så lämna dem inte i bilen.
- CD-RW-skivor kan behöva längre avläsningstider. (Det beror på att CD-RW-skivor har sämre reflektans än vanliga CD-skivor.)

Något om urspårning:

Urspårning kan inträffa om man kör på mycket ojämna vägar. Det skadar inte apparaten eller skivan, men det är givetvis irriterande.

Vi rekommenderar att du stoppar CD-spelaren medan du kör på dåliga vägar.



FELSÖKNING

Saker som ser ut att vara problem är inte alltid så allvarliga. Kontrollera följande punkter innan du kontaktar något servicecenter.

Symtom	Orsaker	Åtgärder
• CD spelar inte.	CD skivan är insatt uppochner.	Sätt in skivan rätt.
• CD ljudet avbryts ibland.	Du kör på ojämn väg.	Stoppa CD spelaren medan du kör på dåliga vägar.
	CD skivan är repad.	Byt CD skiva.
	Felaktiga anslutningar.	Kontrollera kablar och anslutningar.
• Ljudet inte kan höras ur högtalarna.	Volymnivån sätts till minimumnivån.	Justera till bästa ljudnivå.
	Felaktiga anslutningar.	Kontrollera kablar och anslutningar.
• SSM (Strong-station Sequential Memory) automatisk förinställning fungerar inte.	För svaga signaler.	Lagra stationer manuellt.
• Statiskt brus när man lyssnar på radion.	Antennen sitter inte stadigt ansluten.	Anslut antennen ordentligt.
• "NO DISC" visas i teckenfönstret.	Det finns ingen CD-skiva i facket.	Sätt i en CD-skiva.
• "RESET 8" visas i teckenfönstret.	Apparaten är inte rätt ansluten till en CD-växlare.	Anslut apparaten och CD-växlaren rätt och tryck på återställningsknappen på CD-växlaren.
• "RESET 1" – "RESET 7" visas i teckenfönstret.	_____	Tryck på återställningsknappen på CD-växlaren.
• "NO DISC" eller "EJECT ERR" visas i teckenfönstret och CD-skivan kan inte matas ut.	CD spelaren fungerar eventuellt fel.	Tryck in och tryck sedan på och håll den intryckt i mer än 2 sekunder. (Var försiktig så att du inte tappar CD-skivan när den matas ut.)
• Inget meddelande visas i teckenfönstret, men skivan kan inte matas ut.		
• Bilstereon fungerar inte alls. • CD-växlaren fungerar inte alls.	Den inbyggda mikrodatorn kan fungera fel pga buller osv.	Tryck på återställningsknappen på frontpanelen. (Se sid. 2.)

FÖRSTÄRKARE

Max. uteffekt:

Fram: 50 W per kanal

Bak: 50 W per kanal

Kontinuerlig uteffekt (effektivvärde):

Fram: 19 W per kanal i 4 Ω , 40 Hz till
20 000 Hz vid högst 0,8% total
signaldistortion pga övertoner.

Bak: 19 W per kanal i 4 Ω , 40 Hz till
20 000 Hz vid högst 0,8% total
signaldistortion pga övertoner.

Belastningsimpedans: 4 Ω (4 Ω till 8 Ω mån)

Reglerområde för utjämningen:

LOW: ± 12 dB (50 Hz, 80 Hz, 120 Hz)

MID: ± 12 dB (700 Hz, 1 kHz, 2 kHz)

HIGH: ± 12 dB (8 kHz, 12 kHz)

Frekvensåtergivning: 40 Hz till 20 000 Hz

Signalbrusförhållande: 70 dB

Ledning/Impedans:

KD-SH77R: 1,5 V/20 k Ω belastning

Linjeutgång/Impedans:

KD-SH55R: 2,0 V/20 k Ω belastning (full skala)

KD-SH77R: 4,0 V/20 k Ω belastning (full skala)

Utgångsimpedans: 1 k Ω

Extraingång: (stereominijack med 3,5 mm dia.)

RADIO

Frekvensområde:

FM: 87,5 MHz till 108,0 MHz

AM: (MV) 522 kHz till 1 620 kHz

(LV) 144 kHz till 279 kHz

[FM radio]

Användbar känslighet: 11,3 dBf (1,0 μ V/75 Ω)

50 dB störavståndskänslighet:

16,3 dBf (1,8 μ V/75 Ω)

Alternerande kanalkänslighet (400 kHz):

65 dB

Frekvensåtergivning: 40 Hz till 15 000 Hz

Stereoseparation: 30 dB

Infångningsindex: 1,5 dB

[MV radio]

Känslighet: 20 μ V

Selektivitet: 35 dB

[LV radio]

Känslighet: 50 μ V

CD-SPELARAVSNITT

Typ: CD-spelare

Signaldetekteringssystem:

Kontaktfri optisk pickup (halvledare laser)

Antal kanaler: 2 kanaler (stereo)

Frekvensåtergivning: 5 Hz till 20 000 Hz

Dynamikområde: 98 dB

Signalbrusförhållande: 102 dB

Långsam och snabb svajning: Under mätbar gräns

ALLMÄNT

Strömförbrukning:

Driftspänning: likström 14,4 V

(11 V till 16 V mån)

Jordledningssystem: Negativ jordning

Tillåten arbetstemperatu: mellan 0°C till +40°C

Dimensioner (bredd \times höjd \times djup):

Installationsstorlek:

182 mm \times 52 mm \times 161 mm

Panelstorlek:

188 mm \times 58 mm \times 17 mm

Vikt: 1,8 kg (tillbehör ej inräknade)

Design och specifikationer kan ändras utan varsel.

¿Tiene PROBLEMAS con la operación?

Por favor reinicialice su unidad

Consulte la página de Cómo reposicionar su unidad

PROBLEMI di funzionamento?

Inizializzare l'apparecchio

Fare riferimento alla pagina di Come inizializzare l'apparecchio

Har DRIFTPROBLEM uppstått?

Nollställ i så fall apparaten

Vi hänvisar till sidan med rubriken Hur apparaten nollställs

Onko Käytössä ONGELMIA?

Säädä laite alkutilaan

Katso kohtaa Laitteen Säätö alkutilaan

JVC

VICTOR COMPANY OF JAPAN, LIMITED



SP, IT, SW, FI



0201MNMDWJES

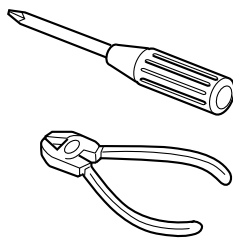

ESPAÑOL

- Esta unidad está diseñada para funcionar con 12 V de CC, con sistemas eléctricos de masa NEGATIVA.

INSTALACION (MONTAJE EN EL TABLERO DE INSTRUMENTOS)

- La siguiente ilustración muestra una instalación típica. Sin embargo usted deberá efectuar los ajustes correspondientes a su automóvil. Si tiene alguna pregunta o necesita información acerca de las herramientas para instalación, consulte con su concesionario de JVC de equipos de audio para automóviles o a una compañía que suministra tales herramientas.

ITALIANO

- L'apparecchio è destinato a funzionare su impianti elettrici da 12 V CC, con massa NEGATIVA.

INSTALLAZIONE (MONTAGGIO SUL CRUSCOTTO)

- La figura che segue rappresenta un'installazione tipica. Naturalmente, sono possibili adattamenti in funzione del tipo di vettura. Per eventuali chiarimenti in merito ai kit d'installazione, rivolgersi al locale rivenditore car audio JVC o a negozi analoghi.

SVENSKA

- Enheten får drivas av 12 V likströmsystem med NEGATIV jordning.

INSTALLATION (MONTERING I INSTRUMENTBRÄDA)

- Illustrationen nedan visar en normal installation. Du ska emellertid göra de anpassningar som är lämpliga för just din bil. Har du frågor, eller behöver information om installationssatser, ska du kontakta återförsäljaren för JVC BILRADIO/CD-SPELARE eller ett företag som säljer satser.

SUOMI

- Tämä laite on suunniteltu käytettäväksi 12 V tasavirran NEGATIIVISISSA maattosähköjärjestelmissä.

ASENNUS (KOJELAUTAAN KIINNITYS)

- Alla olevista kuvista näkyy tyypillinen asennus. Sinun tulisi kuitenkin tehdä omaan autoosi sopivia säätöjä. Jos sinulla on kysyttävää tai haluat asennussarjoja koskevia tietoja, ota yhteys JVC-autohifilaitteiston jälleenmyyjään tai sarjoja toimittavaan yhtiöön.

1 Antes de instalar: Pulse (soltar panel de control) para separar el panel de control si ya está unido.

* Cuando se envía de la fábrica, el panel de control está embalado en el estuche duro.

2 Retire la placa de guarnición.

3 Retire la cubierta después de desenganchar los retenes de la cubierta.

① Ponga la unidad vertical.

Nota: Al poner la unidad vertical, tenga cuidado de no dañar el fusible provisto en la parte posterior.

② Inserte las 2 manijas entre la unidad y la cubierta tal como en la ilustración y desenganche los retenes de la cubierta.

③ Retire la cubierta.

Nota: Después de instalar la unidad, asegúrese de guardar las manijas para uso futuro.

4 Instale la cubierta en el tablero de instrumentos.

* Después de que la cubierta esté correctamente instalada en el tablero de instrumentos, doble las lengüetas correspondientes para sostener la cubierta firmemente en su lugar, tal como se muestra.

5 Fije el perno de montaje o la parte trasera del cuerpo de la unidad y coloque el cojín de goma sobre el extremo del perno.

6 Realice las conexiones eléctricas requeridas.

7 Deslice la unidad dentro de la cubierta hasta que quede trabada.

8 Coloque la placa de guarnición.

9 Coloque el panel de control.

1 Operazioni preliminari al montaggio: Premere (sgancio del pannello di comando) per staccare il pannello di comando (se già inserito).

* Di fabbrica, il pannello di comando viene fornito in contenitore rigido.

2 Togliere la piastra di finitura.

3 Togliere la protezione dopo aver sganciato i relativi blocchi.

① Posizionare l'apparecchio.

Nota: Nel posizionare l'apparecchio, fare attenzione a non danneggiare il fusibile sul posteriore.

② Inserire le 2 maniglie tra l'apparecchio e la protezione, come illustrato per sganciare i blocchi.

③ Togliere la protezione.

Nota: Una volta ultimate le operazioni d'installazione, conservare le maniglie per uso futuro.

4 Installare la protezione nel cruscotto.

* Verificare la correttezza dell'installazione della protezione nel cruscotto, quindi piegare le linguette che tengono in posto la protezione, come illustrato.

5 Fissare il bullone di montaggio sul retro dell'apparecchio e collocare il gommino sull'estremità del bullone stesso.

6 Eseguire i necessari collegamenti elettrici.

7 Far scorrere l'apparecchio nella protezione finché non risulta bloccato.

8 Applicare la piastra di finitura.

9 Inserire il pannello di comando.

1 Före monteringen: Tryck på (kontrollpanelfrigöring) för att lossa kontrollpanelen om den har satts på plats.

* Vid leveransen från fabriken är kontrollpanelen förpackad i den hårda kaptan.

2 Ta bort kantplåten.

3 Lossa på hylsspärrarna och ta bort hylsan.

① Ställ enheten på högkant.

OBS: Var försiktig så att du inte skadar säkringen på baksidan när du ställer enheten på högkant.

② För in de två handtagen mellan enheten och hylsan, som på bilden, för att lossa hylsspärrarna.

③ Ta bort hylsan.

OBS: Tänk på att spara handtagen när du har installerat enheten, för framtida bruk.

4 Installera hylsan i instrumentbrädan.

* När hylsan sitter på plats ordentligt i instrumentbrädan böjer du ut tillämpliga flikar för att hålla hylsan på plats ordentligt. Se illustrationen.

5 Skruva i monteringsbulten på baksidan av enhetens kåpa och placera gummibufferten över bulthuvudet.

6 Utför de elektriska anslutningarna.

7 För in enheten i hylsan tills den låser fast på plats.

8 Sätt fast kantplåten.

9 Sätt tillbaka kontrollpanelen.

1 Ennen asennusta: Mikäli etulevy on jo kiinnitetty, irrota se painamalla -näppäintä (etulevyn vapautus).

* Kun laite toimitetaan tehtaalta, etulevy on pakattu kovaan koteloon.

2 Irrota peitelevy.

3 Irrota vaippa avattuasi ensin vaipan lukot.

① Pane laite pystyyn.

Huom! Kun panet laitteen seisomaan, varo vahingoittamasta takana olevaa varoketta.

② Aseta molemmat kahvat laitteen ja vaipan väliin kuvasta näkyvällä tavalla avataksesi vaipan lukot.

③ Irrota vaippa.

Huom! Pidä kahvat tallessa laitteen asennuksen jälkeen tulevan käytön varalta.

4 Asenna vaippa kojelautaan.

* Kun vaippa on asennettu oikein kojelautaan, taivuta asianmukaiset salvat, jotka pitävät vaipan tukevasti paikoillaan, kuvasta näkyvällä tavalla.

5 Kiinnitä kiinnityspultti laitteen rungon takaosaan ja pane kumityyny pultin päähän.

6 Tee tarpeelliset sähköliitännät.

7 Työnnä laite vaippaan, kunnes se lukkiutuu.

8 Kiinnitä peitelevy.

9 Kiinnitä etulevy.

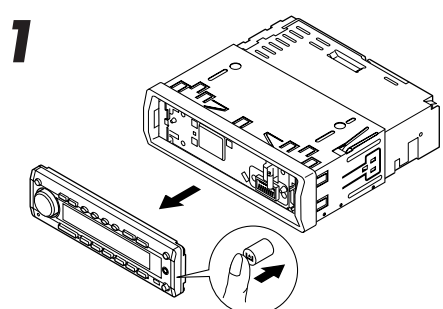

Panel de control
Pannello di comando
Kontrollpanelen
Etulevyn

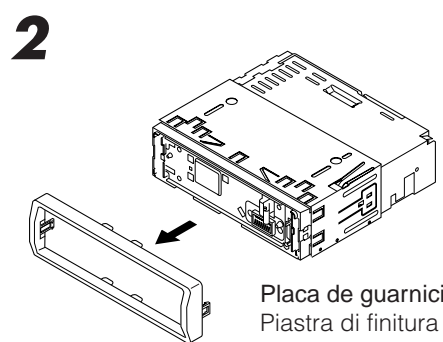

Placa de guarnición
Piastra di finitura
Kantplåt
Peitelevy

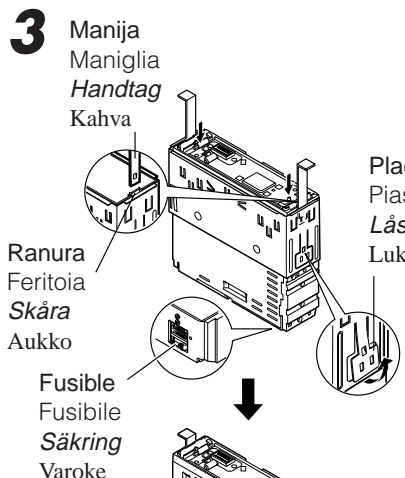

Manija
Maniglia
Handtag
Kahva
Ranura
Feritoia
Skåra
Aukko

Fusible
Fusibile
Säkring
Varoke

Placa de bloqueo
Piastra di bloccaggio
Låsplatta
Lukkolevy

Cubierta
Protezione
Hylsa
Vaippa

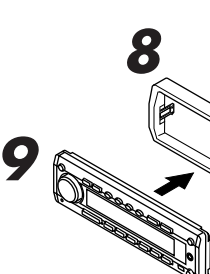

Panel de control
Pannello di comando
Kontrollpanelen
Etulevyn

Cojín de goma
Gommino
Gummibuffert
Kumityyny

Cubierta
Protezione
Hylsa
Vaippa

Placa de guarnición
Piastra di finitura
Kantplåt
Peitelevy

Tablero de instrumentos
Cruscotto
Instrumentbräda
Kojelauta

Perno de montaje
Bullone di montaggio
Monteringsbult
Kiinnityspultti

6 Véase "CONEXIONES ELECTRICAS". Vedere "COLLEGAMENTI ELETTRICI". Se "ELANSLUTNINGAR". Ks. "SÄHKÖLIITÄNNÄT".

- Cuando emplea un soporte opcional
- Utilizzo del supporto supplementare
- Vid användning av det valfria stödet
- Käytettäessä lisätukea

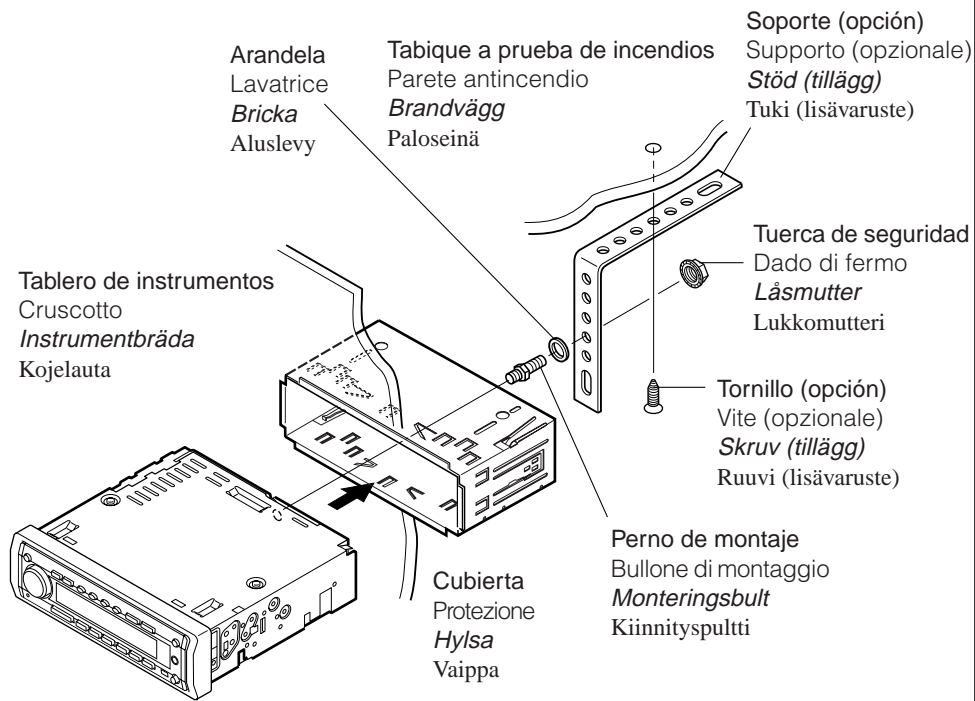

- Instalación de la unidad sin utilizar la manga
- Installazione dell'apparecchio senza protezione
- Vid installation av enheten utan att använda hylsan
- Asennettaessa laitetta ilman vaippaa

En un Toyota por ejemplo, primero extraiga la radio del automóvil y luego instale la unidad en su lugar. Ad esempio, in una Toyota, si deve innanzi tutto togliere la radio ed installare poi l'apparecchio in suo luogo. I en Toyota ska man exempelvis först ta bort bilradion, och sedan installera enheten på dess plats. Esim. Toyotassa: irrota ensin autoradio ja asenna laite sitten sen paikalle.

Tornillos tipo plano (M5 x 6 mm)*
Viti a testa piana (M5 x 6 mm)*
Skrugar med platt huvud (M5 x 6 mm)*
Litteätyypiset ruuvit (M5 x 6 mm)*

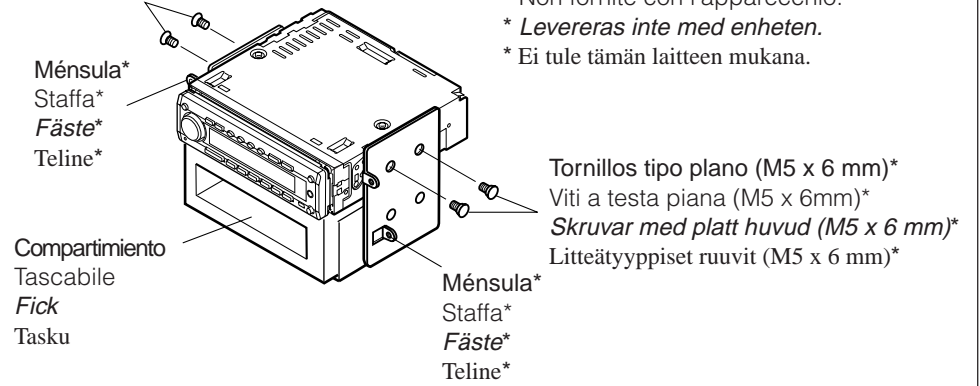

- * No suministrado con esta unidad.
- * Non fornite con l'apparecchio.
- * Levereras inte med enheten.
- * Ei tule tämän laitteen mukana.

Nota: Cuando instala la unidad en la ménsula de montaje, asegúrese de utilizar los tornillos de 6 mm de longitud. Si se utilizan tornillos más largos, éstos pueden dañar la unidad.

Nota: Durante l'installazione dell'apparecchio sulla staffa di montaggio, utilizzare esclusivamente le viti da 6 mm. Si ricorda che l'uso di viti più lunghe potrebbe danneggiare l'apparecchio.

OBS: De 6 mm långa skruvarna måste användas när enheten installeras på monteringsfästet. Om längre skruvar används kan enheten skadas.

Huom! Kun laitetta asennetaan kiinnitystelneeseen, on varmistettava, että käytössä olevat ruuvit ovat 6 mm pitkiä. Jos käytetään pitempiä ruuveja, ne voivat vahingoittaa laitetta.

Extracción de la unidad

- Antes de extraer la unidad, libere la sección trasera.

- 1 Extraiga el panel de control.
- 2 Retire la placa de guarnición.
- 3 Inserte las 2 manijas entre las ranuras, como se muestra. Luego, separe gentilmente las manijas y extraiga la unidad. **(Asegúrese de conservar las manijas después de instalarlo.)**

Rimozione dell'apparecchio

- Prima di rimuovere l'apparecchio, sganciare la parte posteriore.

- 1 Togliere il pannello di comando.
- 2 Togliere la piastra di finitura.
- 3 Inserire le 2 maniglie nelle guide, come indicato. A questo punto, tirare delicatamente le maniglie allontanandole l'una dall'altra, quindi estrarre l'apparecchio. **(Conservare le maniglie per uso futuro.)**

Ta bort enheten

- Lossa den bakre delen innan enheten tas bort.

- 1 Ta bort kontrollpanelen.
- 2 Ta bort kantplåten.
- 3 Sätt in de två handtagen i skårorna, som i illustrationen. Dra försiktigt isär handtagen och skjut ut enheten. **(Tänk på att spara handtagen när installationen är klar.)**

Laitteen irrotus

- Vapauta takaosa ennen laitteen irrotusta.

- 1 Irrota etulevy.
- 2 Irrota peitelevy.
- 3 Aseta molemmat kahvat aukkoihin kuvasta näkyvällä tavalla. Vedä laite sitten ulos samalla, kun työnnät kahvoja toisistaan pois päin. **(Pidä kahvat tallessa laitteen asennuksen jälkeen.)**

1

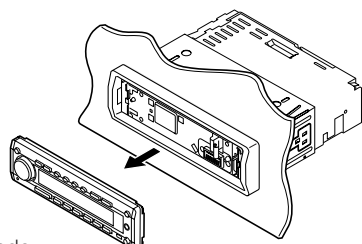

Panel de control
Pannello di comando
Kontrollpanelen
Etulevyn

2

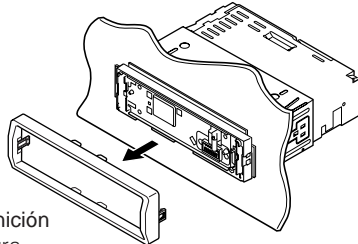

Placa de guarnición
Piastra di finitura
Kantplåt
Peitelevy

3

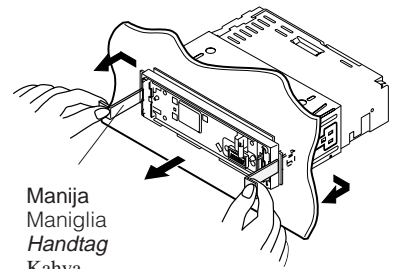

Manija
Maniglia
Handtag
Kahva

Lista de piezas para instalación y conexión

Con esta unidad se suministran las siguientes piezas. Después de inspeccionarlas, colóquelas correctamente.

Componenti da usare per l'installazione ed il collegamento

Assieme all'apparecchio vengono forniti i componenti sottoindicati. Prima di procedere, verificare che tutto sia in ordine.

Detaljlistor för installation och anslutning

Följande delar levereras med enheten. Placera dem på rätt sätt, efter att ha kontrollerat att alla finns med.

Osaluettelo asennusta ja liitännä varten

Alla olevat osat toimitetaan tämän laitteen mukana. Kun olet tarkistanut ne, aseta ne oikein.

Estuche duro/Panel de control
Contentitore/Pannello di comando
Hård kåpa/Kontrollpanelen
Kova kotelo/Etulevyn

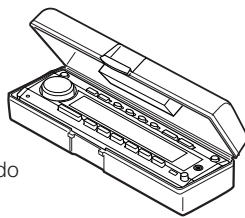

Cubierta
Protezione
Hylsa
Vaippa

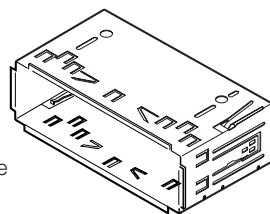

Placa de guarnición
Piastra di finitura
Kantplåt
Peitelevy

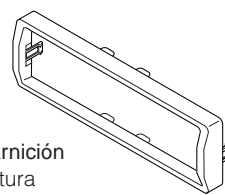

Mando a distancia
Telecomando
Fjärrkontroll
Kauko-ohjain



Pila
Batteria
Batteri
Paristo



CR2025

Cordón de alimentación
Cavo di alimentazione
Nätssladd
Verkkojohto

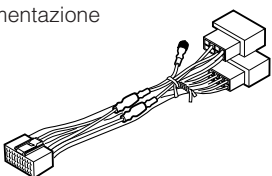

Manijas
Maniglie
Handtag
Kahvat

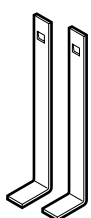

Arandela (ø5)
Lavatrice (ø5)
Bricka (ø5)
Aluslevy (ø5)



Tuerca de seguridad (M5)
Dado di fermo (M5)
Låsmutter (M5)
Lukkomutteri (M5)



Perno de montaje (M5 x 20 mm)
Bullone di montaggio (M5 x 20 mm)
Monteringsbult (M5 x 20 mm)
Kiinnityspultti (M5 x 20 mm)



Cojín de goma
Gommino
Gummibuffert
Kumityyny



CONEXIONES ELECTRICAS

Para evitar cortocircuitos, recomendamos que desconecte el terminal negativo de la batería y que efectúe todas las conexiones eléctricas antes de instalar la unidad. Si usted no está seguro de cómo instalar correctamente la unidad, hágala instalar por un técnico cualificado.

Nota:

Esta unidad está diseñada para funcionar con **12 V de CC, con sistemas eléctricos de masa NEGATIVA**. Si su vehículo no posee este sistema, será necesario un inversor de tensión, que puede ser adquirido en los concesionarios de JVC de equipos de audio para automóviles.

- Reemplace el fusible por uno con la corriente especificada. Si el fusible se quemase frecuentemente consulte con su concesionario de JVC de equipos de audio para automóviles.
- Si el ruido fuese un problema...

Esta unidad tiene un filtro de ruido en el circuito de alimentación. Sin embargo, en algunos vehículos, pueden producirse chasquidos u otros ruidos indeseados. En tal caso conecte el **terminal de tierra posterior** (véase diagrama de conexión) del receptor al chasis del automóvil, utilizando cordones más gruesos y cortos tales como alambre de cobre trenzado o de grueso calibre. Si el ruido persiste, consulte a su concesionario de JVC de equipos de audio para automóvil.

- La entrada máxima de los altavoces no debe ser no más que 50 W en la frontal y 50 W en el trasero, con una impedancia de **4 Ω a 8 Ω**.

• **Asegúrese de conectar esta unidad a tierra en el chasis del automóvil.**

- El sumidero térmico estará muy caliente después del uso. Asegúrese de no tocarlo al desmontar esta unidad.

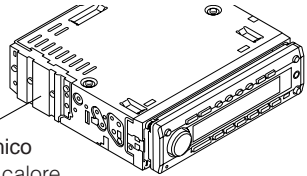

Sumidero térmico
Dissipatore di calore
Kyldonet
Jäähdytyslevy

COLLEGAMENTI ELETTRICI

Per evitare cortocircuiti, si consiglia di scollegare il terminale negativo della batteria e di realizzare tutti i collegamenti elettrici prima d'installare l'apparecchio. Se necessario, fare effettuare l'installazione da un tecnico qualificato.

Nota:

L'apparecchio è studiato per funzionare su impianti elettrici da **12 V c.c., con massa NEGATIVA**. Se l'impianto della vettura è di tipo diverso, è necessario un invertitore di tensione, reperibile presso i venditori car audio JVC.

- Sostituire il fusibile con uno della potenza specificata. Se il fusibile si brucia spesso, rivolgersi al locale rivenditore car audio JVC.
- In caso di rumorosità...

Nel circuito di alimentazione dell'apparecchio è presente un filtro antirumore. Però, in alcuni tipi di vetture, si possono avvertire rumori indesiderati. In tal caso, collegare il **terminale di terra sul posteriore** dell'apparecchio (cfr. schema di collegamento) al telaio dell'auto utilizzando cavi più corti e più spessi (ad esempio, calza metallica di rame o filo di calibro maggiore). Se il rumore persiste, rivolgersi al locale rivenditore car audio JVC.

- L'ingresso massimo delle casse dev'essere nient'altro 50 W sul retro e 50 W sul davanti, con impedenza di **4 Ω - 8 Ω**.

• **Mettere a terra l'apparecchio sul telaio dell'auto.**

- Dopo l'uso, il dissipatore di calore si surriscalda. Evitare di toccarlo quando si estrae l'apparecchio.

ELANSLUTNINGAR

För att eliminera risken för kortslutningar rekommenderar vi dig att koppla loss batteriets negativa anslutning och utföra alla elektriska anslutningar innan enheten installeras. Om du är osäker på hur du ska installera enheten på korrekt sätt ska du låta en kvalificerad tekniker utföra installationen.

OBS:

Enheten får drivas av **12 V likströmsystem med NEGATIV jordning**. Om ditt fordon inte har ett sådant system behöver du en spänningsomvandlare. Du kan skaffa en sådan hos återförsäljaren för JVC BILRADIO/CD-SPELARE.

- Byt ut säkringen mot en med specificerad kapacitet. Kontakta återförsäljaren för JVC BILRADIO/CD-SPELARE om säkringen går ofta.
- Om du får problem med störningar...

Denna enhet är försedd med ett brusfilter i strömkretsen. I vissa fordon kan emellertid ett klickande ljud, eller andra oönskade störningar, uppträda. Om så är fallet ska **bakre jordningsuttag** (se kopplingsdiagram) anslutas till bilens chassi med kortare och tjockare kablar, exempelvis omspunnen kopparkabel eller annan grövre kabel. Kontakta återförsäljaren för JVC BILRADIO/CD-SPELARE om störningarna ändå inte försvinner.

- Högtalarnas maximala ineffekt ska vara inte på mer än 50 W bak och på 50 W fram, med en impedans på **4 Ω till 8 Ω**.

• **Var noga med att jorda enheten till bilens chassi.**

- Kyldonet blir mycket varmt efter användning. Var försiktig så att du inte kommer åt det när du tar ut enheten.

SÄHKÖLITÄNNÄT

Oikosulun estämiseksi suosittelemme, että kytket akun negatiivisen navan irti ja suoritat kaikki sähköliitännät ennen laitteen asennusta. Jos et ole varma siitä, miten tämä laite asennetaan oikein, pyydä pätevää asentajaa asentamaan se.

Huom!

Tämä laite on suunniteltu käytettäväksi **12 V tasavirran NEGATIIVISISSA maattosähköjärjestelmissä**. Jos ajoneuvossasi ei ole tätä järjestelmää, tarvitset jänniteinverterin, jonka voit ostaa JVC-autohifilaitteiston jälleenmyyjältä.

- Vaihda varoke uuteen, jonka tehoarvo on määrätty. Jos varoke palaa usein, ota yhteys JVC-autohifilaitteiston jälleenmyyjään.
- Jos ongelmana on kohina...

Tämän laitteen päävirtapiirissä on kohinasuodatin. Joissakin ajoneuvoissa voi kuitenkin esiintyä naksahdusta tai muuta ei-toivottua häiriöääntä. Jos näin tapahtuu, liitä laitteen **takamaadoitusliitin**

(ks. liitântäkaaviota) auton alustaan käyttämällä lyhyempiä ja paksumpia johtoja, kuten esim. kuparipunosta tai mittajohdinta. Jos kohina jatkuu edelleen, ota yhteys JVC-autohifilaitteiston jälleenmyyjään.

- Kaiuttimien ei pitäisi suurimman tulotehon tulla olla yli 50 W takana ja 50 W edessä **4 Ω - 8 Ω** impedanssilla.

• **Tämä laite on maattettava auton alustaan.**

- Jäähdytyslevy kuumenee käytössä. Varo koskettamasta sitä irrottaessasi tätä laitetta.

Conexión de los conductores / Collegamento dei fili / Ansluta ledningarna / Johdinten kytkentä

Retuerce los alambres de alma para conectarlos. Nel collegamento torcere i fili del nucleo. *Tvinna kärntråden vid anslutning.* Kierrä sydänlankoja niitä kytkiessäsi.

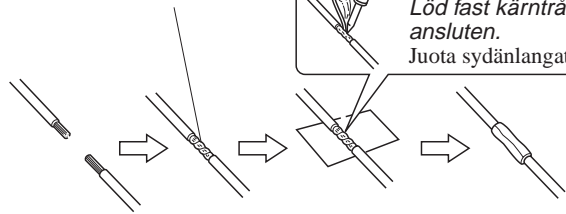

Suede los alambres de alma para conectarlos con firmeza. Saldare i fili del nucleo in modo da collegarli perfettamente. *Löd fast kärntråden så att den blir ordentligt ansluten.* Juota sydänlangat kytkeäkseen ne tanakasti.

PRECAUCION / ATTENZIONE / VARNING / VAROITUS!:

- Para evitar cortocircuitos, cubra los cables **NO UTILIZADOS** con cinta aislante.
- Per evitare cortocircuiti, ricoprire i terminali dei fili **INUTILIZZATI** con nastro isolante.
- Tejpa över de ledare som **INTE ANVÄNDS** med isoleringstejp för att eliminera risken för kortslutning.
- Päälystyä **KÄYTTÄMÄTTÖMIEN** johtimien liittimet eristysnauhalla oikosulun estämiseksi.

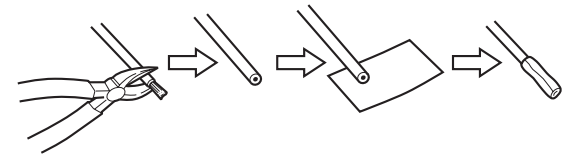

A Si su automóvil está equipado con el conector ISO Se la vettura è dotata di connettore ISO Om din bil är försedd med en ISO-kontakt Jos autosi on varustettu ISO-liittimellä

- Conecte los conectores ISO tal como se indica en la ilustración.
- Collegare i connettori ISO come illustrato.
- *Anslut ISO-kontaktarna enligt nedan.*
- Kytke ISO-liittimet kuvasta näkyvällä tavalla.

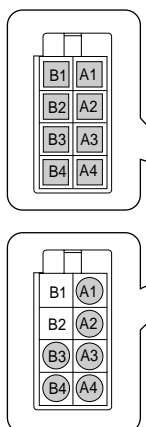

Desde la carrocería del vehículo
Dalla carrozzeria
Från bilens kaross
Auton korista

Conector ISO del cable de alimentación suministrado
Connettore ISO del cavo di alimentazione fornito in dotazione
ISO-kontakt på den levererade nätsladden
Mukana tulevan verkkojohdon ISO-liitin

Vista desde el lado del conductor
Vista dal lato conduttori
Sett från ledarsidan
Johdtopuolelta katsottuna

Para algunos automóviles VW/Audi u Opel (Vauxhall) Per alcune vetture VW/Audi o Opel (Vauxhall) På vissa modeller av VW/Audi och Opel (Vauxhall) Joihinkin VW/Audi- tai Opel (Vauxhall) -ajoneuvoihin

Podría ser necesario modificar el conexionado del cable de alimentación suministrado, tal como se indica en la ilustración.

- Antes de instalar esta unidad, consulte a su concesionario de automóviles autorizado.
- Nel caso fosse necessario modificare il cablaggio del cavo di alimentazione fornito in dotazione, procedere nel modo seguente.

• Prima d'installare l'apparecchio contattare il concessionario autorizzato.

Ledningsdragningen i den levererade nätsladden kan behöva ändras som nedan.

- *Kontakta den auktoriserade bilåterförsäljaren innan enheten installeras.*

Sinun on mahdollisesti muunnettava mukana tulevan verkkojohdon johdotusta kuvasta näkyvällä tavalla.

- Ota yhteys valtuutettuun autokauppiaseen ennen tämän laitteen asennusta.

Conexión original

Cablaggio originale

Ursprunglig

ledningsdragning

Alkuperäinen johdotus

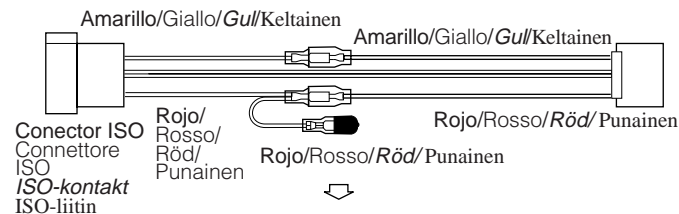

Conexión modificado [1]

Cablaggio modificato [1]

Ändrad

ledningsdragning [1]

Muunnettu johdotus [1]

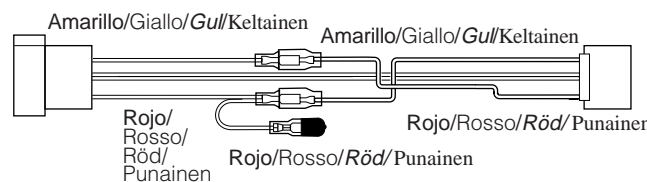

Conexión modificado [2]

Cablaggio modificato [2]

Ändrad

ledningsdragning [2]

Muunnettu johdotus [2]

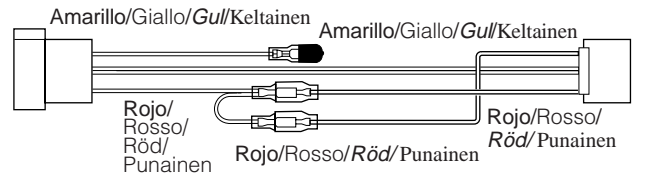

Si la unidad no se enciende, utilice el conexionado modificado [2].

Se l'apparecchio non si accende, utilizzare il cablaggio modificato [2].

Tillämpa den ändrade ledningsdragningen enligt [2]

om enheten inte fungerar.

Käytä muunnettua johdotusta [2]

jos virta ei kytkeydy laitteeseen.

B Conexiones sin usar los conectores ISO / Collegamenti senza connettori ISO / Anslutning utan användning av ISO-kontakterna / Liitännät ilman ISO-liittimiä

Antes de la conexión: Verifique atentamente el conexionado del vehículo. Una conexión incorrecta podría producir daños graves en la unidad.

- 1 Corte el conector ISO.
- 2 Conecte los conductores de color del cable de alimentación a la batería del automóvil, altavoces y antena motriz (si la hubiere) en la secuencia siguiente.
 - 1 Negro: a tierra
 - 2 Amarillo: a la batería del automóvil (12 V constantes)
 - 3 Rojo: a un terminal de accesorio
 - 4 Azul con rayas blancas: a la antena motriz (máx. 200 mA)
 - 5 Naranja con rayas blancas: al interruptor de control de las luces del automóvil
 - 6 Marrón: al sistema de teléfono celular (Para mayor información, refiérase a las instrucciones del teléfono celular.)
 - 7 Otros: a los altavoces
- 3 Conecte el cable de antena.
- 4 Por último, conecte el cable de alimentación a la unidad.

Prima del collegamento: Verificare attentamente il cablaggio della vettura. Si ricorda che un collegamento improprio può danneggiare seriamente l'apparecchio.

- 1 Tagliare il connettore ISO.
- 2 Collegare i fili colorati del cavo di alimentazione alla batteria dell'auto, alle casse ed all'antenna (se presente) nella sequenza indicata.
 - 1 Nero: massa
 - 2 Giallo: alla batteria dell'auto (12 V costanti)
 - 3 Rosso: al terminale per accessori
 - 4 Blu a strisce bianche: all'antenna (200 mA max.)
 - 5 Arancione a strisce bianche: all'interruttore di comando luci
 - 6 Marrone: al cellulare (Per i particolari, vedere le istruzioni del telefono cellulare.)
 - 7 Altri: alle casse
- 3 Collegare il cavo dell'antenna.
- 4 Infine, collegare i cablaggi all'apparecchio.

Före anslutning: Kontrollera ledningsdragningen i fordonet noga. Felaktig anslutning kan skada enheten allvarligt.

- 1 Klip loss ISO-kontakten.
- 2 Anslut nätsladdens färgade ledare till bilens batteri, till högtalarna och till den elektriska antennen (om sådan finns). Anslut i denna ordningsföljd.
 - 1 Svart: jord
 - 2 Gul: till bilens batteri (konstant 12 V)
 - 3 Röd: till ett tillbehörsuttag
 - 4 Blå med vit rand: till den elektriska antennen (Max. 200 mA)
 - 5 Orange med vit rand: till bilbelysningens kontrollbrytare
 - 6 Brun: till mobiltelefonssystem (Se anvisningarna på mobiltelefonen för ytterligare information.)
 - 7 Övriga: till högtalarna
- 3 Anslut antennisladden.
- 4 Anslut slutligen kablagen till enheten.

Ennen liittäntää: Tarkista ajoneuvon johdotus huolellisesti. Väärästä liittäntästä voi olla seurauksena tämän laitteen vakava vaurioituminen.

- 1 Katkaise ISO-litin.
- 2 Kytke verkkojohdon värilliset johtimet auton akkuun, kaiuttimiin ja tehoantenniin (mikäli käytössä) alla annetussa järjestyksessä.
 - 1 Musta: maatto
 - 2 Keltainen: auton akkuun (vakio 12 V)
 - 3 Punainen: lisäliittimeen
 - 4 Sininen, jossa valkoinen raita: tehoantenniin (Enintään 200 mA)
 - 5 Oranssi, jossa valkoinen raita: auton valonsäätökytkimeen
 - 6 Ruskea: matkapuhelinjärjestelmään (Ks. yksityiskohdat matkapuhelimen käyttöohjeista.)
 - 7 Muut : kaiuttimiin
- 3 Kytke antennijohto.
- 4 Kytke lopuksi johtosarjat laitteeseen.

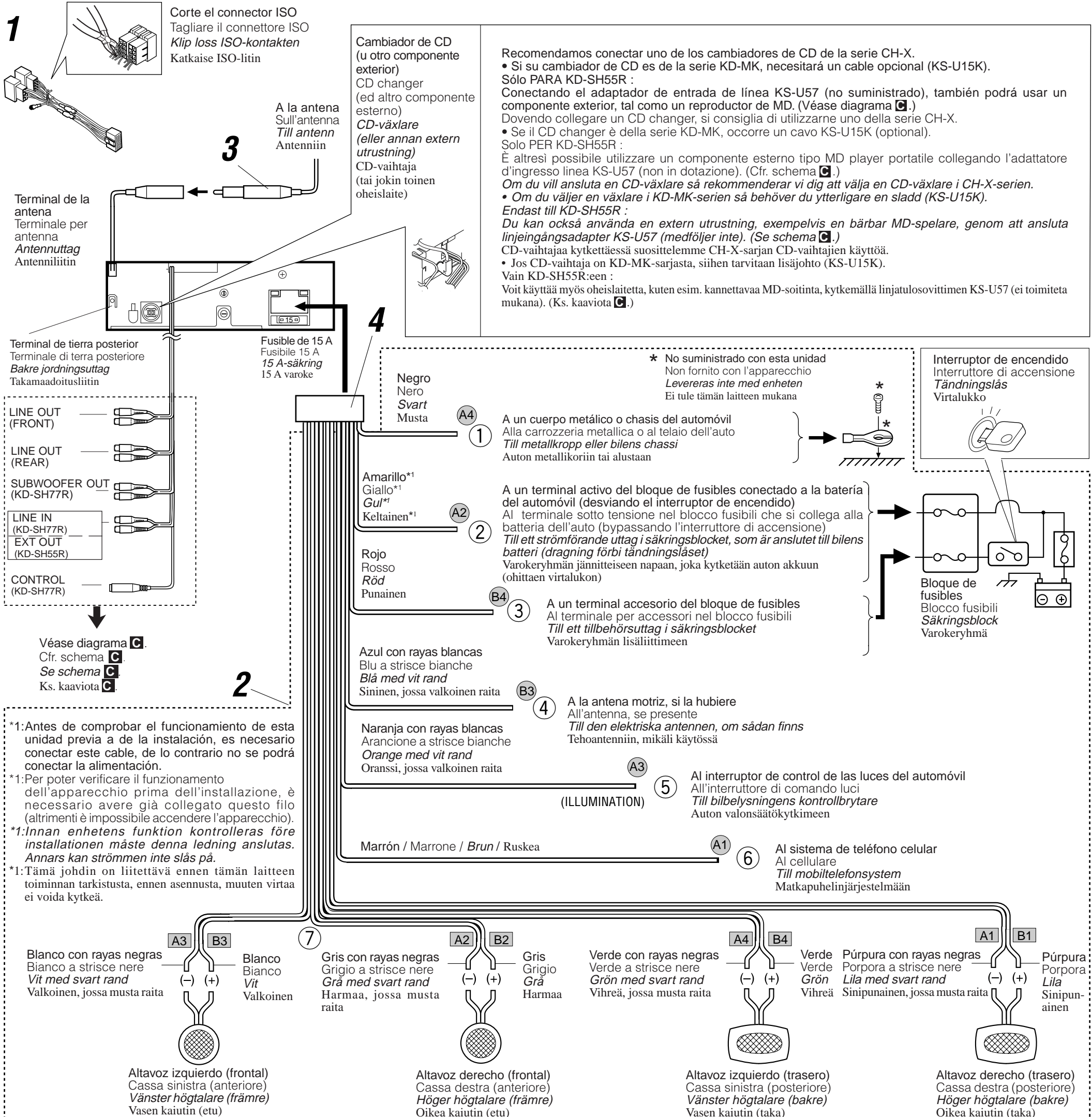

PRECAUCIONES sobre las conexiones de la fuente de alimentación y de los altavoces:

- NO conecte los conductores de altavoz del cable de alimentación a la batería de automóvil, pues podrían producirse graves daños en la unidad.
- Conecte correctamente el conductor negro (a tierra), el conductor amarillo (a la batería del automóvil, 12 V constantes), y el conductor rojo (a un terminal de accesorio).
- ANTES de conectar a los altavoces los conductores de altavoz del cable de alimentación, verifique el conexionado de altavoz de su automóvil.
 - Si el conexionado de altavoz de su automóvil es como se indica en las Fig. 1 y Fig. 2 de abajo, NO conecte la unidad utilizando ese conexionado de altavoz original. Si lo hace, se producirán daños graves en la unidad. Vuelva a efectuar el conexionado de altavoz de manera que pueda conectar la unidad a los altavoces de la manera indicada en la Fig. 3.
 - Si el conexionado de altavoz de su automóvil es como se indica en la Fig. 3, podrá conectar la unidad utilizando el conexionado de altavoz original de su automóvil.
 - Si tiene dudas sobre el conexionado de altavoz de su automóvil, consulte con su concesionario.

PRECAUZIONI! Collegamento del cavo di alimentazione e delle casse:

- NON collegare i fili del cavo di alimentazione per le casse alla batteria dell'auto perché l'apparecchio ne verrebbe seriamente danneggiato.
- Realizzare il corretto collegamento dei seguenti fili: filo nero (massa), filo giallo (alla batteria dell'auto, 12 V costanti) e filo rosso (al terminale per accessori).
- PRIMA di collegare i fili del cavo di alimentazione per le casse alle casse stesse, verificare il relativo cablaggio sulla vettura.
 - Se il cablaggio per le casse sulla vettura risulta come illustrato nelle Fig. 1 e Fig. 2 qui sotto, NON collegare l'apparecchio usando il cablaggio originale, perché si danneggia seriamente l'apparecchio. Rifare il cablaggio delle casse in modo da poter collegare l'apparecchio alle casse come illustrato nella Fig. 3.
 - Se il cablaggio delle casse sulla vettura risulta come illustrato in Fig. 3, si può collegare l'apparecchio usando il cablaggio per casse originale presente in vettura.
 - In caso di dubbio, rivolgersi alla propria concessionaria auto.

FÖRSIKTIGHETSANVISNINGAR för ström- och högtalaranslutningar:

- Anslut INTE nätsladdens högtalarledare till bilens batteri. Gör du det kommer enheten att skadas allvarligt.
- Anslut den svarta ledaren (jord), den gula ledaren (till bilens batteri, konstant 12 V) och den röda ledaren (till ett tillbehörsuttag) på korrekt sätt.
- Kontrollera högtalarledningarna i bilen INNAN nätsladdens högtalarledningar ansluts till högtalarna.
 - Om högtalarledningarna i bilen är dragna som i Fig. 1 och Fig. 2 nedan ska enheten INTE anslutas med dessa ursprungliga högtalarledningar. Gör du det kommer enheten att skadas allvarligt. Dra om högtalarledningarna så att du kan ansluta enheten till högtalarna som i Fig. 3.
 - Om högtalarledningarna i bilen är dragna som i Fig. 3 kan du ansluta enheten med hjälp av bilens ursprungliga högtalarledningar.
 - Kontakta bilföretaget om du är osäker på hur högtalarledningarna är dragna i din bil.

Virtalähdeittä ja kaiutinliitännätjäl koskevat VAROTOIMET:

- ÄLÄ kytke verkkojohdon kaiutinjohtimia auton akkuun, muuten laite voi vahingoittua vakavasti.
- Kytke musta (maatto), keltainen (auton akkuun, vakio 12 V) ja punainen johdin (lisäliitteen) oikein.
- Tarkista autosi kaiutinjohto ENNEN verkkojohdon kaiutinjohtimien kytkemistä kaiuttimiin.
 - Jos autosi kaiutinjohto on tehty alla olevista "Fig. 1" ja "Fig. 2" näkyvällä tavalla, ÄLÄ kytke laitetta käyttämällä ko. alkuperäistä kaiutinjohtoa, muuten laite voi vahingoittua vakavasti. Tee kaiutinjohto uudelleen siten, että voit kytkeä laitteen kaiuttimiin "Fig. 3" näkyvällä tavalla.
 - Jos autosi kaiutinjohto on tehty "Fig. 3" näkyvällä tavalla, voit kytkeä laitteen käyttämällä autosi alkuperäistä kaiutinjohtoa.
 - Jos et ole varma autosi kaiutinjohtoksesta, ota yhteys autokauppiaseen.

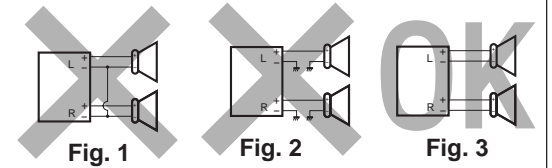

Conexiones para añadir otros equipos / Collegamento di altre apparecchiature / Anslutningar med tillsats av annan utrustning / Liitännät - Muiden laitteiden lisääminen

Amplificador / Amplificatore / Förstärkaren / Vahvistin

Usted podrá conectar un amplificador y otros equipos para mejorar el sistema estéreo de su automóvil.

- Conecte el conductor remoto (azul con rayas blancas) al conductor remoto del otro equipo para poderlo controlar a través de esta unidad.

Para KD-SH77R:

- Pala el amplificador:
 - Conecte los terminales de salida de línea de esta unidad con los terminales de entrada de línea del amplificador.
 - Desconecte los altavoces de esta unidad y conéctelos al amplificador. Los cables de los altavoces de esta unidad quedan sin usar.
 - Podrá desconectar el amplificador incorporado y enviar las señales de audio solamente al(los) amplificador(es) externo(s) para obtener sonidos nítidos y evitar que se caliente el interior de la unidad. Consulte la página 25 de las instrucciones (volumen separado).
 - El nivel de salida de línea de esta unidad permanece alto para que corresponda con los sonidos de alta fidelidad reproducidos por esta unidad.
- Cuando conecte un amplificador externo a esta unidad, disminuya el control de ganancia del amplificador externo para obtener un óptimo rendimiento de esta unidad.

Para KD-SH55R:

- Pala el amplificador:
 - Conecte los terminales de salida de línea de esta unidad con los terminales de entrada de línea del amplificador.
 - Desconecte los altavoces de esta unidad y conéctelos al amplificador. Los cables de los altavoces de esta unidad quedan sin usar.
- Para Subwoofer: Se requiere un filtro de paso bajo (no suministrado) cuando se utilice un amplificador de otro fabricante, es decir, que no sea JVC. Podrá ajustar el nivel de salida a través de las clavijas de salida de extensión (EXT OUT) (véase la página 20 de las instrucciones (volumen separado)).

È possibile migliorare l'impianto stereo dell'auto collegando un amplificatore ed altra apparecchiatura.

- Collegare il connettore a distanza (blu a strisce bianche) al conduttore a distanza dell'altro apparecchio in modo da poterlo gestire da questa unità.

Per KD-SH77R:

- Per l'amplificatore:
 - Collegare i terminali di uscita dell'apparecchio ai terminali di entrata dell'amplificatore.
 - Scollegare le casse dall'apparecchio e collegarle all'amplificatore. Non utilizzare i contatti delle casse dell'apparecchio.
 - È possibile disabilitare l'amplificatore incorporato ed inviare i segnali audio solo all'amplificatore esterno (o agli amplificatori esterni) in modo da ottenere dei suoni distinti ed evitare il surriscaldamento dell'apparecchio. Cfr. pagina 25 delle istruzioni (libretto separato).
 - Il volume d'uscita linea dell'apparecchio viene mantenuto elevato per conservare i suoni hi-fi da essa riprodotti.
- Se all'apparecchio viene collegato un amplificatore esterno, disattivare il controllo del guadagno sull'amplificatore esterno per ottenere le migliori prestazioni dell'apparecchio.

Per KD-SH55R:

- Per l'amplificatore:
 - Collegare i terminali di uscita dell'apparecchio ai terminali di entrata dell'amplificatore.
 - Scollegare le casse dall'apparecchio e collegarle all'amplificatore. Non utilizzare i contatti delle casse dell'apparecchio.
- Per il diffusore per frequenze ultrabasse: Se si usa un amplificatore non JVC è necessario inserire un filtro passa-basso. In questo modo sarà possibile regolare il livello in uscita tramite le prese EXT OUT (vedere pagina 20 delle istruzioni (in volume separado)).

Du kan uppgradera ditt bilstereosystem genom att ansluta en förstärkare och annan utrustning.

- Anslut fjärrkabeln (blå med vit rand) till fjärrkabeln på den andra utrustningen så att den kan styras genom denna enhet.

Till KD-SH77R:

- För förstärkaren:
 - Anslut denna enhets linjeutgångar till förstärkarens linjeingångar.
 - Koppla bort högtalarna från denna enhet och anslut dem till förstärkaren. Lämn denna enhets högtalarledare oanvända.
 - Du kan koppla av den inbyggda förstärkaren och sända endast ljudsignalerna till extern(a) förstärkare för att få tydligt ljud och hindra överhettning inuti enheten. Se sid. 25 i instruktionerna. (Separat del.)
 - Ledningsutgången på denna enhets har hög nivå för att bibehålla det hi-fi ljud som enheten återger.
- När en extern förstärkare ansluts till denna enhets bör volymkontrollen sänkas på den externa förstärkaren för att få bästa prestanda från denna enhets.

Till KD-SH55R:

- För förstärkaren:
 - Anslut denna enhets linjeutgångar till förstärkarens linjeingångar.
 - Koppla bort högtalarna från denna enhet och anslut dem till förstärkaren. Lämn denna enhets högtalarledare oanvända.
- För djupbåshögtalaren: Ett lågpassfilter krävs vid användning av en förstärkare från en annan tillverkare än JVC. Du kan ställa in uteffekten via EXT OUT-uttagen (se sidan 20 i bruksanvisningen (separat del)).

Voit päivittää autostereojärjestelmäsi kytkemällä vahvistimen sekä muita laitteita.

- Kytke ulkojohto (sininen, jossa valkea raita) muun laitteiston ulkojohtoon niin, että sitä voidaan ohjata tästä laitteesta.

Varten KD-SH77R:

- Vahvistin:
 - Kytke tämän laitteen linjalähtöliittimet vahvistimen linjatulo liittimiin.
 - Irrota kaiuttimet tästä laitteesta ja liitä ne vahvistimeen. Jätä tämän laitteen kaiutinjohto käyttämättä.
 - Voit kytkeä sisäänrakennetun vahvistimen pois päältä ja lähettää audiosignaalit vain ulkovahvistimeen/vahvistimiin saadaksesi kirkkaammat äänet ja estääksesi sisäisen lämmönmuodostuksen laitteen sisällä. Ks. ohjesivua 25. (Erillinen osa)
 - Tämän laitteen linjalähtötaso pidetään korkeana laitteen toistamisen hi-fi-äänten ylläpitämiseksi. Kun ulkopuolinen vahvistin kytketään tähän laitteeseen, sen vahvistussäädin on kierrettävä pienelle. Näin tästä laitteesta saadaan paras mahdollinen suoritusaso.

Varten KD-SH55R:

- Vahvistin:
 - Kytke tämän laitteen linjalähtöliittimet vahvistimen linjatulo liittimiin.
 - Irrota kaiuttimet tästä laitteesta ja liitä ne vahvistimeen. Jätä tämän laitteen kaiutinjohto käyttämättä.
- Subwoofer: Käytettäessä toisten valmistajien kuin JVC:n vahvistinta tarvitaan alipäästösuo-datin. Lähtötaso voidaan säätää EXT OUT -pistokkeiden välityksellä (ks. käyttöohjeiden sivua 20 (erillinen julkaisu)).

Cable de señal (no suministrado con esta unidad)
Cavo dei segnali (non fornito con l'apparecchio)
Signalledning (levereras inte med denna enhet)
Signaali johto (ei toimiteta tämän laitteen mukana)

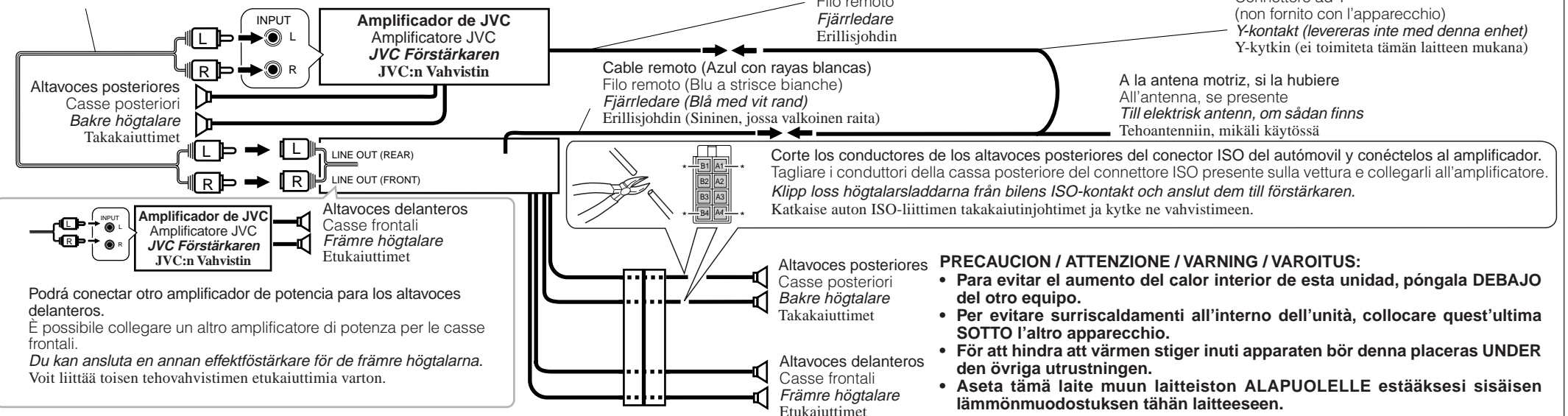

Cambiador de CD y sintonizador de DAB / CD changer e tuner DAB / CD-växlare och DAB radio / CD-vaihtaja ja DAB-viritin

Podrá conectar un cambiador de CD de JVC y/o un sintonizador de DAB (Radiodifusión de audio digital) de JVC.

- Para sus conexiones, refiérase a las instrucciones suministradas con los mismos.

È possibile collegare un CD changer della JVC e/o un tuner DAB (Digital Audio Broadcasting), sempre della JVC.

- Per il collegamento, vedere i libretti d'istruzione in dotazione a tali apparecchio.

Du kan ansluta en JVC CD-växlare och/eller en JVC DAB radio (digital radiosändning).

- Beträffande deras anslutning hänvisas till medföljande instruktioner.

Voit liittää JVC:n CD-vaihtajan ja/tai JVC:n DAB-viritimen (digitaalinen äänenlähetyks).

- Katso kyseiset liitännät laitteiden mukana toimitetuista ohjeista.

Cable de conexión suministrado con su sintonizador de DAB
Collegamento del cavo fornito con il tuner DAB
Anslutningsladd medföljer DAB radion
DAB-viritimen mukana toimitetun johdon liitäntä

Cable de conexión suministrado con su cambiador de CD
Collegamento del cavo fornito con il CD changer
Anslutningsladd medföljer CD-växlaren
CD-vaihtajan mukana toimitetun johdon liitäntä



- Podrá conectar ambos componentes en serie, como se indica en las ilustraciones de arriba.
- È possibile collegare entrambi i componenti in serie come illustrato sopra.
- Du kan ansluta båda komponenterna i serie, se illustrationen ovan.
- Voit kytkeä molemmat komponentit sarjana yllä kuvatulla tavalla.

Cable de conexión suministrado con su sintonizador de DAB o cambiador de CD
Collegamento del cavo fornito con il tuner DAB o il CD changer
Anslutningsladd medföljer DAB radion eller CD-växlaren
DAB-viritimen tai CD-vaihtajan mukana toimitetun johdon liitäntä



PRECAUCION / ATTENZIONE / VARNING / VAROITUS!

- Antes de conectar el cambiador de CD y/o un sintonizador de DAB, asegúrese de que la unidad esté apagada.
- Prima di collegare il CD changer e/o un tuner DAB, verificare che l'apparecchio sia spento.
- Kontrollera att enheten är avstängd innan CD-växlaren och/eller en DAB radio ansluts.
- Varmista ennen CD-vaihtajan ja/tai DAB-viritimenkytkentää, että laitteesta on katkaistu virta.

Subwoofer y el otro equipo fuente / Subwoofer ed altro apparecchio sorgente / Bashögtalare och annan ljudutrustning / Subwoofer ja muut ohjelmalähdelaitteet

Puede conectar un subwoofer para reforzar los sonidos graves.

- Para las conexiones, refiérase a las instrucciones suministradas con cada componente.

Per potenziare i bassi è possibile collegare un diffusore per frequenze ultrabasse.

- Per i rispettivi collegamenti, consultare i manuali d'istruzioni forniti con i singoli componenti.

Du kan ansluta en djupbashögtalare för att förstärka basen.

- Betr. anslutning hänvisas till instruktionerna som medföljer varje komponent.

Subwoofer voidaan kytkeä bassoa vahvistamaan.

- Katso niiden liitännät kunkin komponentin mukana toimitetuista ohjeista.

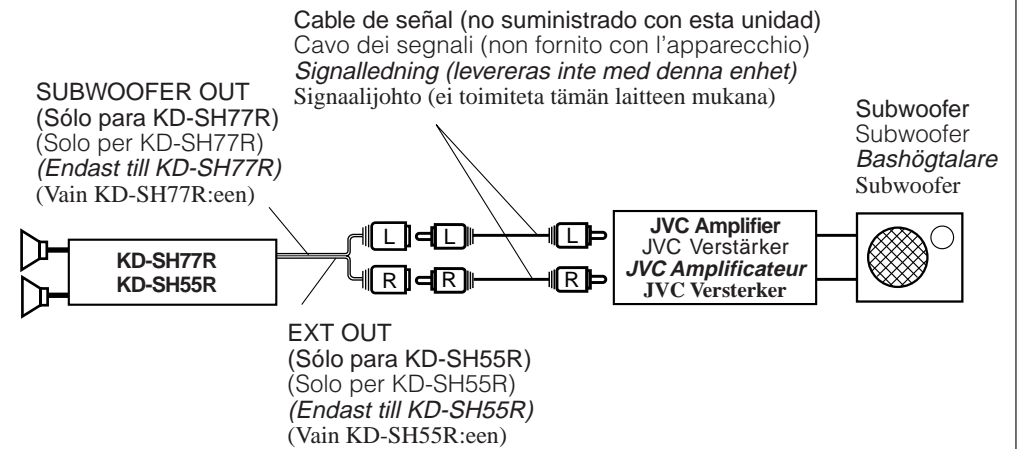

DVD, VCR o TV / DVD, VCR o TV / DVD, VCR eller TV / DVD, Kuvanauhuria tai TV

Sólo para KD-SH77R / Solo per KD-SH77R / Endast till KD-SH77R / Vain KD-SH77R:een

Cable de señal (no suministrado con esta unidad)
Cavo dei segnali (non fornito con l'apparecchio)
Signalledning (levereras inte med denna enhet)
Signaalijohto (ei toimiteta tämän laitteen mukana)

Cable de señal (no suministrado con esta unidad)
Cavo dei segnali (non fornito con l'apparecchio)
Signalledning (levereras inte med denna enhet)
Signaalijohto (ei toimiteta tämän laitteen mukana)

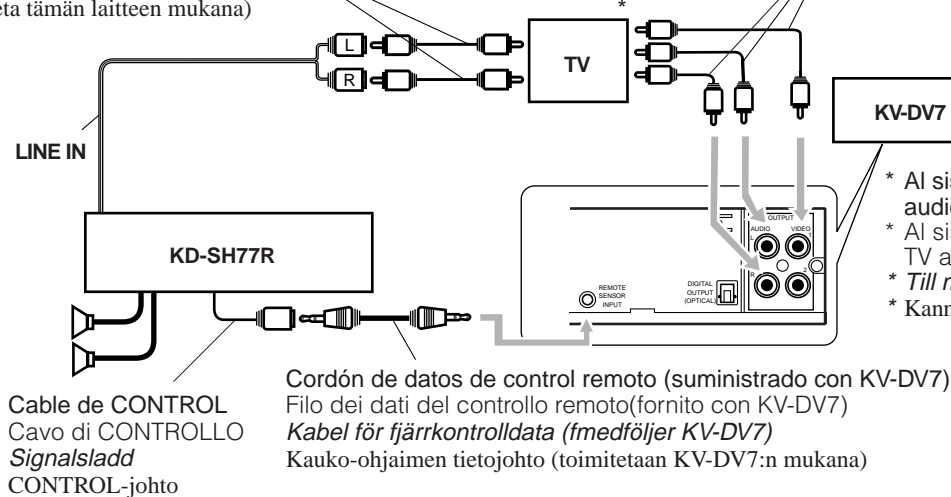

Puede conectar el reproductor de DVD (KV-DV7).
È possibile collegare il lettore DVD (KV-DV7).
Du kan ansluta DVD-spelaren (KV-DV7).
DVD-soitin (KV-DV7) voidaan kytkeä.

- * Al sistema de monitor de color móvil o al terminal de entrada de audio-vídeo del TV de audio-vídeo estereofónico.
- * Al sistema di monitoraggio o a colori mobile o al terminale d'ingresso audio-video di un TV audio-video stereo.
- * Till mobil färg eller monitorsystem eller ljud/bild ingångsklämma på stereoljud/bild TV.
- * Kannettavaan väri- tai monitorijärjestelmään tai audio-video-stereo-TV:n audio-video-tuloliittimeen.

Componente exterior / Componente esterno / Extern utrustning / Toinen oheislaite

Sólo para KD-SH55R / Solo per KD-SH55R / Endast till KD-SH55R / Vain KD-SH55R:een

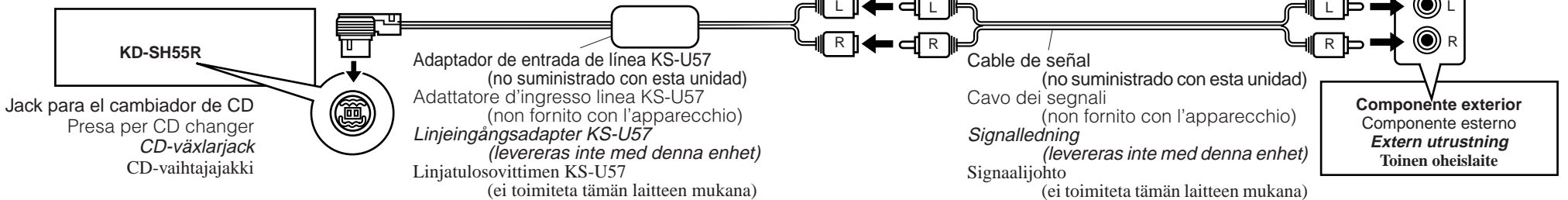

LOCALIZACION DE AVERIAS

RICERCA GUASTI

FELSÖKNING

VIANETSINTÄ

- **El fusible se quema.**
* ¿Están los conductores rojo y negro correctamente conectados?
- **No es posible conectar la alimentación.**
* ¿Está el cable amarillo conectado?
- **No sale sonido de los altavoces.**
* ¿Está el cable de salida del altavoz cortocircuitado?
- **El sonido presenta distorsión.**
* ¿Está el cable de salida del altavoz conectado a masa?
- ¿Están los terminales “-” de los altavoces L y R conectados a una masa común?
- **La unidad se calienta.**
* ¿Está el cable de salida del altavoz conectado a masa?
- ¿Están los terminales “-” de los altavoces L y R conectados a una masa común?

- **Il fusibile brucia.**
* I fili rossi e neri sono stati collegati correttamente?
- **Non si riesce ad accendere l'apparecchio.**
* Il filo giallo è stato collegato?
- **Non esce alcun suono dalle casse.**
* Il filo di uscita delle casse è stato protetto contro i cortocircuiti?
- **Suono distorto.**
* Il filo di uscita delle casse è collegato a terra?
- I terminali “-” delle casse di sinistra e destra sono stati collegati a terra in comune?
- **L'apparecchio si surriscalda.**
* Il filo di uscita delle casse è stato collegato a terra?
- I terminali “-” delle casse di sinistra e destra sono stati collegati a terra in comune?

- **Säkringen går.**
* Är de röda och svarta ledarna korrekt anslutna?
- **Strömmen kan inte slås på.**
* Är den gula ledaren ansluten?
- **Inget ljud från högtalarna.**
* Är den utgående högtalarsladden kortsluten?
- **Ljudet är förvrängt.**
* Är den utgående högtalarsladden jordad?
- Är de vänstra och högra högtalarnas “-”-uttag gemensamt jordade?
- **Enheten blir varm.**
* Är den utgående högtalarsladden jordad?
- Är de vänstra och högra högtalarnas “-”-uttag gemensamt jordade?

- **Varoke palaa.**
* Ovatko punaiset ja mustat johtimet liitetty oikein?
- **Virran kytkentä ei onnistu.**
* Onko keltainen johdin kytketty?
- **Kaiuttimista ei kuulu ääntä.**
* Onko kaiuttimen lähtöjohtimessa tapahtunut oikosulku?
- **Ääni on vääristynyt.**
* Onko kaiuttimen lähtöjohdin maattettu?
- Ovatko vasemman ja oikean kaiuttimen “-”-navat maattettu yhdessä?
- **Laite kuumenee.**
* Onko kaiuttimen lähtöjohdin maattettu?
- Ovatko vasemman ja oikean kaiuttimen “-”-navat maattettu yhdessä?